

Slægtsbog
for
Sabinsky familien i Danmark
1700-2017

Denne udgave indeholder
noter
for de enkelte personer

af
Ebbe Møller Jensen
14. november 2017
version 11

Indholdsfortegnelse

Slægtskabsrapport for Hr. Sabinsky.....	3
Oversigts efterkommertræ for Hr. Sabinsky	11
Efterkommertræ for Hr. Sabinsky	23
Register rapport for Hr. Sabinsky	99
Indeks.....	331

Slægtskab til Hr. Sabinsky

Navn	Relation til Hr. Sabinsky	Borgerlig	Kirkelig
(Andersen), Kim Serup	6. oldebarn (søn)	VIII	8
(Bach), Marianne Sabinsky	Eks-hustru til 6. oldebarn (søn)		
(Birkeskov), Carl Anton Sabinsky	4. oldebarn (søn)	VI	6
(Birkeskov), Henrik Fahlberg	6. oldebarn (søn)	VIII	8
(Johnsen), Jonny Andersen	5. oldebarn (søn)	VII	7
(Korngård), Lorents Julius Viktor Sabinsky	4. oldebarn (søn)	VI	6
(Roholm), Niels Christian Rasmussen	Ægtemand til 3. oldebarn (datter)		
(Stausholm), Ida Marie	Eks-hustru til 5. oldebarn (søn)		
Adrian, Daniel	7. oldebarn (søn)	IX	9
Adrian, Helene Vernon	7. oldebarn (datter)	IX	9
Adrian, Thomas	Ægtemand til 6. oldebarn (datter)		
Agerbo, Dorthie	Hustru til 6. oldebarn (søn)		
Andersen	Ægtemand til 7. oldebarn (datter)		
Andersen, Allan Fauerschou	7. oldebarn (søn)	IX	9
Andersen, Asta Eleonora	Kæreste til 4. oldebarn (søn)		
Andersen, Carl	Ægtemand til 4. oldebarn (datter)		
Andersen, Emil	8. oldebarn (søn)	X	10
Andersen, Freja Birkeskov	7. oldebarn (datter)	IX	9
Andersen, Jeanne Skaun	Ægtemand til 6. oldebarn (datter)		
Andersen, Johanne Marie Caroline Jensine	Hustru til 4. oldebarn (søn)		
Andersen, Marcus Birkeskov	7. oldebarn (søn)	IX	9
Andersen, Maria	7. oldebarn (datter)	IX	9
Andersen, Mathias Bach	Samlever til 8. oldebarn (datter)		
Andersen, Michael	7. oldebarn (søn)	IX	9
Axelsen, Ann-Line Birkeskov Drejer	7. oldebarn (datter)	IX	9
Axelsen, Kasper Birkeskov Drejer	7. oldebarn (søn)	IX	9
Axelsen, Svend Drejer	Ægtemand til 6. oldebarn (datter)		
Bagge, Edvard Ferdinand	Ægtemand til 2. oldebarn (datter)		
Bahrenscheer, Christian	7. oldebarn (søn)	IX	9
Bahrenscheer, Henrik	Ægtemand til 6. oldebarn (datter)		
Bak, Nanna Hasle	Hustru til 7. oldebarn (søn)		
Bastholm, Birgit	Hustru til 5. oldebarn (søn)		
Bech, Aase	Hustru til 5. oldebarn (søn)		
Bengtsen, Kaj Viggo	Ægtemand til 4. oldebarn (datter)		
Bentson, Oda Marie	Hustru til 4. oldebarn (søn)		
Birkeskov, Benny Isak	6. oldebarn (søn)	VIII	8
Birkeskov, Bjarne	6. oldebarn (søn)	VIII	8
Birkeskov, Claus Molbo	6. oldebarn (søn)	VIII	8
Birkeskov, Curt	5. oldebarn (søn)	VII	7
Birkeskov, Egon	5. oldebarn (søn)	VII	7
Birkeskov, Else	5. oldebarn (datter)	VII	7
Birkeskov, Flemming	5. oldebarn (søn)	VII	7
Birkeskov, Gurli	5. oldebarn (datter)	VII	7
Birkeskov, Iben	6. oldebarn (datter)	VIII	8
Birkeskov, Jack	6. oldebarn (søn)	VIII	8
Birkeskov, Jane Molbo	6. oldebarn (datter)	VIII	8
Birkeskov, Joshau	7. oldebarn (søn)	IX	9
Birkeskov, Linda	6. oldebarn (datter)	VIII	8
Birkeskov, Marianne Vædele	6. oldebarn (datter)	VIII	8
Birkeskov, Nichlas	7. oldebarn (søn)	IX	9
Birkeskov, Preben	5. oldebarn (søn)	VII	7
Borgbo, Mogens	Ægtemand til 6. oldebarn (datter)		
Brandon, Kirk	Eks-mand til 6. oldebarn (datter)		
Brandon, Siff Sabinsky	7. oldebarn (datter)	IX	9
Brændstrup, Michael	Ægtemand til 6. oldebarn (datter)		
Brøndorf, John	6. oldebarn (søn)	VIII	8
Brøndorf, Lis	6. oldebarn (datter)	VIII	8
Brøndorf, Tilly	Hustru til 5. oldebarn (søn)		
Buthenschoen, Christina Lee	Hustru til 7. oldebarn (søn)		
Baasch-Skytte, Sandra	Hustru til 7. oldebarn (søn)		
Caspersen, Hedevig Larsine	Hustru til 2. oldebarn (søn)		
Cheng-Sabinsky, Pauline	Hustru til 7. oldebarn (søn)		
Christensen, Anne Lene	Hustru til 6. oldebarn (søn)		
Christensen, Daniel Kirch Birkeskov	7. oldebarn (søn)	IX	9
Christensen, Gert Hugo	Ægtemand til 5. oldebarn (datter)		
Christensen, Henrik Birkeskov	6. oldebarn (søn)	VIII	8
Christensen, Hertha Augusta	Hustru til 4. oldebarn (søn)		
Christensen, Jannie Birkeskov	6. oldebarn (datter)	VIII	8
Christensen, Karen Sofie Nissen	Hustru til 4. oldebarn (søn)		
Christensen, Kirsten Vernon	Eks-hustru til 5. oldebarn (søn)		
Christensen, Knud Emil Christian	Ægtemand til 4. oldebarn (datter)		
Christensen, Lone Birkeskov	6. oldebarn (datter)	VIII	8
Christensen, Naja Birkeskov Westergaard	7. oldebarn (datter)	IX	9

Navn	Relation til Hr. Sabinsky	Borgerlig	Kirkelig
Christensen, René Birkeskov	6. oldebarn (søn)	VIII	8
Christensen, Sara Birkeskov Westergaard	7. oldebarn (datter)	IX	9
Christensen, Susanne Birkeskov	6. oldebarn (datter)	VIII	8
Christensen, Tina Birkeskov	6. oldebarn (datter)	VIII	8
Christensen, Tonni	Ægtemand til 5. oldebarn (datter)		
Christiansen, Hanne Else	6. oldebarn (datter)	VIII	8
Christiansen, Jesper Sabinsky	7. oldebarn (søn)	IX	9
Christiansen, Jørn	Ægtemand til 5. oldebarn (datter)		
Christiansen, Lene Karen	6. oldebarn (datter)	VIII	8
Christiansen, Nanna Karen	7. oldebarn (datter)	IX	9
Christiansen, Steen	Eks-mand til 6. oldebarn (datter)		
Coates, Ardis Minnie	Hustru til 5. oldebarn (søn)		
Danielsen, Britta	Eks-hustru til 5. oldebarn (søn)		
Degenhardt, Ane Kristine Magdalene	Hustru til oldebarn		
Egholm, Liggas	8. oldebarn (søn)	X	10
Egholm, Rúna Árnastein	Hustru til 7. oldebarn (søn)		
Egholm, Silas	8. oldebarn (søn)	X	10
Elisabeth, Anna	Svigerdatter		
Elisabeth, Maria	Hustru til barnebarn (søn)		
Engberg, Alberte Birkeskov	7. oldebarn (søn)	IX	9
Engberg, Andreas Birkeskov	7. oldebarn (søn)	IX	9
Engberg, Lena	Eks-kæreste til 6. oldebarn (søn)		
Erichsen, Marc Spencer	Ægtemand til 6. oldebarn (datter)		
Fahlberg, Sabastian	7. oldebarn (søn)	IX	9
Fauerschou, Karina	Hustru til 6. oldebarn (søn)		
Faxe, Susanne	Hustru til 5. oldebarn (søn)		
Fehlern, Anna Sophia Eleonora	Hustru til barnebarn (søn)		
Ferlinghausen, Johan Frederik	Ægtemand til oldebarn (datter)		
Fly, Filippa Møller	7. oldebarn (datter)	IX	9
Fly, Gila Katrine Agerskov	Hustru til 6. oldebarn (søn)		
Fly, Lisbeth Møller	7. oldebarn (datter)	IX	9
Fly, Valiant Møller	7. oldebarn (søn)	IX	9
Frandsen, Inger Marie	Hustru til 5. oldebarn (søn)		
Friis, Rikke	Hustru til 6. oldebarn (søn)		
Gade, Johanne Birkeskov	7. oldebarn (datter)	IX	9
Gade, Michael	Ægtemand til 6. oldebarn (datter)		
Gade, Oliver Birkeskov	7. oldebarn (søn)	IX	9
Ginette	Hustru til 5. oldebarn (søn)		
Gregersen, Brian	Ægtemand til 6. oldebarn (datter)		
Graabæk, Karina	Hustru til 7. oldebarn (søn)		
Hansen, Anni Pagh	Hustru til 4. oldebarn (søn)		
Hansen, Johanne Marie	Hustru til 4. oldebarn (søn)		
Hansen, Karina Holbæk	Kæreste til 7. oldebarn (søn)		
Hansen, Minna Erika	Hustru til 4. oldebarn (søn)		
Hansen, Sofie Kirstine	Hustru til 3. oldebarn (søn)		
Hedegaard, Thora Metine	Hustru til 4. oldebarn (søn)		
Helding, Ruth Ellinor	Hustru til 4. oldebarn (søn)		
Helle	Hustru til 6. oldebarn (søn)		
Hessing, Gerdina Klasina Vilhelmina	Hustru til 4. oldebarn (søn)		
Husher, Aisia Lærke	7. oldebarn (datter)	IX	9
Husher, Helena Louise	7. oldebarn (datter)	IX	9
Husher, Liva Luca	7. oldebarn (datter)	IX	9
Husher, Mikkel	6. oldebarn (søn)	VIII	8
Husher, Mona	6. oldebarn (datter)	VIII	8
Husher, Preben Ernst	Ægtemand til 5. oldebarn (datter)		
Høeg-Guldberg, Cecilie	8. oldebarn (datter)	X	10
Høeg-Guldberg, Magnus Mikki	8. oldebarn (søn)	X	10
Høeg-Guldberg, Mathilde Melanie	8. oldebarn (datter)	X	10
Høeg-Guldberg, Michael	7. oldebarn (søn)	IX	9
Høeg-Guldberg, Olivia Michelle	8. oldebarn (datter)	X	10
Høeg-Guldberg, Ove	Ægtemand til 6. oldebarn (datter)		
Høeg-Guldberg, Susanne	7. oldebarn (datter)	IX	9
Høst, Ida	Hustru til 4. oldebarn (søn)		
Haagensen, Anna Nielsine	Hustru til 3. oldebarn (søn)		
Ib, Bendt	Ægtemand til 6. oldebarn (datter)		
Ib, Henrik Molbo	7. oldebarn (søn)	IX	9
Ib, Kasper Molbo	7. oldebarn (søn)	IX	9
Ib, Rene Molbo	7. oldebarn (søn)	IX	9
Ibsen, Trine	Hustru til 6. oldebarn (søn)		
Isander, Bjarne	Ægtemand til 5. oldebarn (datter)		
Jacobsen, Irene	Samlever til 5. oldebarn (søn)		
Jacobsen, Mariane	Hustru til 4. oldebarn (søn)		
Jaconelli, Kirsten	Hustru til 5. oldebarn (søn)		
Jensen, Grete Anne Marie Østergaard	Hustru til 5. oldebarn (søn)		
Jensen, Jonna Irene Solveig	Hustru til 4. oldebarn (søn)		

Navn	Relation til Hr. Sabinsky	Borgerlig	Kirkelig
Jensen, Lilly Klein	Hustru til 5. oldebarn (søn)		
Jensen, Liselotte Buur	Samlever til 5. oldebarn (søn)		
Jensen, Rita	Eks-hustru til 5. oldebarn (søn)		
Jessen, Fredrik Birkeskov	7. oldebarn (søn)	IX	9
Jessen, Henrik	Eks-kæreste til 6. oldebarn (datter)		
Jessen, Nichlas Birkeskov	7. oldebarn (søn)	IX	9
Johansen, Annelise	5. oldebarn (datter)	VII	7
Johansen, Johannes Peder	Ægtemand til 4. oldebarn (datter)		
Johansen, Jørgen Richard	Ægtemand til 4. oldebarn (datter)		
Johansen, Torben Balle	Ægtemand til 5. oldebarn (datter)		
Johnsen, Helle Vernon	6. oldebarn (datter)	VIII	8
Johnsen, Susan Vernon	6. oldebarn (datter)	VIII	8
Johnsen, Susy Buur	6. oldebarn (datter)	VIII	8
Johnsen, Tina Buur	6. oldebarn (datter)	VIII	8
Jytte	Hustru til 5. oldebarn (søn)		
Jørgensen, Bertha Ingeborg	Hustru til 4. oldebarn (søn)		
Jørgensen, Emilie Kaas	Hustru til 7. oldebarn (søn)		
Jørgensen, Mette Kirch	Hustru til 6. oldebarn (søn)		
Kjær, Victor Heinrich Frederik	Ægtemand til 3. oldebarn (datter)		
Klindt, Agnes Henriette	3. oldebarn (datter)	V	5
Klindt, Carl Rudolf	3. oldebarn (søn)	V	5
Klindt, Caroline Nathalie	3. oldebarn (datter)	V	5
Klindt, Caroline Nathalie	3. oldebarn (datter)	V	5
Klindt, Edvard Noah	3. oldebarn (søn)	V	5
Klindt, Henrik Edvard	Ægtemand til 2. oldebarn (datter)		
Klindt, Otto Ludvig	3. oldebarn (søn)	V	5
Klindt, Peter Vilhelm Julius	3. oldebarn (søn)	V	5
Knudsen, Birthe	Eks-hustru til 5. oldebarn (søn)		
Knudsen, Martin Stausholm	6. oldebarn (søn)	VIII	8
Knudsen, Tina Westergaard	Hustru til 6. oldebarn (søn)		
Koch, Ayla Sabinsky	6. oldebarn (datter)	VIII	8
Koch, Harry	Eks-mand til 5. oldebarn (datter)		
Kornggaard, Ida Solveig	8. oldebarn (datter)	X	10
Kornggaard, Anne Patricia	7. oldebarn (datter)	IX	9
Kornggaard, Anne Sigrd	8. oldebarn (datter)	X	10
Kornggaard, Anne-Mette	6. oldebarn (datter)	VIII	8
Kornggaard, Bjarne	Ægtemand til 7. oldebarn (datter)		
Kornggaard, Ester Camilla	7. oldebarn (datter)	IX	9
Kornggaard, Heidi	7. oldebarn (datter)	IX	9
Kornggaard, Helle	Hustru til 6. oldebarn (søn)		
Kornggaard, Henrik	6. oldebarn (søn)	VIII	8
Kornggaard, Irma	5. oldebarn (datter)	VII	7
Kornggaard, Kari Marie	7. oldebarn (datter)	IX	9
Kornggaard, Walter	5. oldebarn (søn)	VII	7
Kristine	Hustru til 3. oldebarn (søn)		
kvinde, Ukendt	Hustru til 6. oldebarn (søn)		
Larsdatter, Maria	Svigerdatter		
Larsen, Emma Johanne Nielsine Josephine	Hustru til 3. oldebarn (søn)		
Larsen, Erik	Eks-mand til 6. oldebarn (datter)		
Larsen, Karin	Eks-kæreste til 5. oldebarn (søn)		
Larsen, Solveig	Hustru til 5. oldebarn (søn)		
Larsen, Stine Maria	Hustru til 6. oldebarn (søn)		
Lauridsen, Eva	Hustru til 5. oldebarn (søn)		
Lea	Hustru til 5. oldebarn (søn)		
Leth	Ægtemand til 6. oldebarn (datter)		
Lund, René Leif	6. oldebarn (søn)	VIII	8
Lund, Teresa	Hustru til 7. oldebarn (søn)		
Lundquist, Egil Willum	5. oldebarn (søn)	VII	7
Lundquist, Inga	6. oldebarn (datter)	VIII	8
Lundquist, Jan Erik	5. oldebarn (søn)	VII	7
Lundquist, Jens	6. oldebarn (søn)	VIII	8
Lundqvist, Artman Rudolf Alexander	Ægtemand til 3. oldebarn (datter)		
Lundqvist, Dea Valborg	4. oldebarn (datter)	VI	6
Lundqvist, Erik Artman	4. oldebarn (søn)	VI	6
Lundqvist, Erna Jenny	4. oldebarn (datter)	VI	6
Lundqvist, Vera Lilly	4. oldebarn (datter)	VI	6
Löppe, Monika	Eks-hustru til 7. oldebarn (søn)		
Madsen, Henrik	Ægtemand til 6. oldebarn (datter)		
Madsen, Pia Lykke	Hustru til 6. oldebarn (søn)		
Madsen, Tomas	6. oldebarn (søn)	VIII	8
Madsen, Vanda Jeanette	Hustru til 4. oldebarn (søn)		
Madsen, Yrsa	Eks-kæreste til 5. oldebarn (søn)		
mand, ukend	Ægtemand til 5. oldebarn (datter)		
Martens, Anette	6. oldebarn (datter)	VIII	8
Martens, Arne	5. oldebarn (søn)	VII	7

Navn	Relation til Hr. Sabinsky	Borgerlig	Kirkelig
Martens, Axel Ludvig Emil	Ægtemand til 3. oldebarn (datter)		
Martens, Axel Martin	4. oldebarn (søn)	VI	6
Martens, Benny	5. oldebarn (søn)	VII	7
Martens, Børge	5. oldebarn (søn)	VII	7
Martens, Camilla	6. oldebarn (datter)	VIII	8
Martens, Christian Adolf Axel	4. oldebarn (søn)	VI	6
Martens, Emil Vilhelm	4. oldebarn (søn)	VI	6
Martens, Frank	5. oldebarn (søn)	VII	7
Martens, Helge	5. oldebarn (søn)	VII	7
Martens, Henrik	6. oldebarn (søn)	VIII	8
Martens, Ina	5. oldebarn (datter)	VII	7
Martens, Lene	5. oldebarn (datter)	VII	7
Martens, Natasha	7. oldebarn (datter)	IX	9
Martens, Olga Ellen	4. oldebarn (datter)	VI	6
Martens, Simon Traantoft	7. oldebarn (søn)	IX	9
Martens, Sonja	5. oldebarn (datter)	VII	7
Martens, Ulla	5. oldebarn (datter)	VII	7
Mather, Bertil Søjberg	7. oldebarn (søn)	IX	9
Mather, Bettina	Hustru til 6. oldebarn (søn)		
Mather, Linus Søjberg	7. oldebarn (søn)	IX	9
Melin, Benny	Ægtemand til 5. oldebarn (datter)		
Mikkelsen, Elin	5. oldebarn (datter)	VII	7
Mikkelsen, Grethe	5. oldebarn (datter)	VII	7
Mikkelsen, Hans Peder Ricard	Ægtemand til 4. oldebarn (datter)		
Mikkelsen, Hjalte Søberg	7. oldebarn (søn)	IX	9
Mikkelsen, Knud Olav	Ægtemand til 5. oldebarn (datter)		
Mikkelsen, Nikolaj	Ægtemand til 6. oldebarn (datter)		
Mikkelsen, Rasmus Søberg	7. oldebarn (søn)	IX	9
Moeskjær, Janne	Samlever til 5. oldebarn (søn)		
Molbo, Anton Daniel	7. oldebarn (søn)	IX	9
Molbo, August Daniel	7. oldebarn (søn)	IX	9
Molbo, Ingrid	Eks-hustru til 5. oldebarn (søn)		
Mooneys, Glena Lorayne	Hustru til 6. oldebarn (søn)		
Mortensen, Anette Friborg	Kæreste til 7. oldebarn (søn)		
Møller, Finn Ole	Ægtemand til 6. oldebarn (datter)		
Møller, Jonas	7. oldebarn (søn)	IX	9
Møller, Kirsten	Hustru til 5. oldebarn (søn)		
Møller, Mike	7. oldebarn (søn)	IX	9
Møller, Nicki	7. oldebarn (søn)	IX	9
Møller, Nils Ludvig	Ægtemand til 5. oldebarn (datter)		
Møller, Peter	7. oldebarn (søn)	IX	9
Møller, Philip	7. oldebarn (søn)	IX	9
Møller, Tommas	6. oldebarn (søn)	VIII	8
Møller, Torbjørn	6. oldebarn (søn)	VIII	8
Møller, Troels	6. oldebarn (søn)	VIII	8
Nicolaisen, Johanne Sigrd	Hustru til 4. oldebarn (søn)		
Nielsen, Bente Korngård	6. oldebarn (datter)	VIII	8
Nielsen, Caroline	Hustru til oldebarn		
Nielsen, Julie Birkeskov Tovgaard	7. oldebarn (datter)	IX	9
Nielsen, Jytte	Hustru til 5. oldebarn (søn)		
Nielsen, Jørgen Flemming	Ægtemand til 6. oldebarn (datter)		
Nielsen, Kristian Søberg	6. oldebarn (søn)	VIII	8
Nielsen, Lars Tovgaard	Ægtemand til 6. oldebarn (datter)		
Nielsen, Louise Birkeskov Tovgaard	7. oldebarn (datter)	IX	9
Nielsen, Marianne Otteli Elsa Hilda	Hustru til 4. oldebarn (søn)		
Nielsen, Sigrd Augusta	Hustru til 3. oldebarn (søn)		
Nielsen, Trine Søberg	6. oldebarn (datter)	VIII	8
nn	Hustru til 5. oldebarn (søn)		
Nygaard, Martin	7. oldebarn (søn)	IX	9
Nygaard, Poul	Ægtemand til 6. oldebarn (datter)		
Nørregaard, Jørgen Wordenskjold	Ægtemand til 5. oldebarn (datter)		
Ohlsen, Birgit	5. oldebarn (datter)	VII	7
Ohlsen, Jørgen Bent	Ægtemand til 4. oldebarn (datter)		
Ohlsen, Kirsten	5. oldebarn (datter)	VII	7
Olesen, Anne Marie	Hustru til 6. oldebarn (søn)		
Olsen, Anker	5. oldebarn (søn)	VII	7
Olsen, Gunner	5. oldebarn (søn)	VII	7
Olsen, Hans Peder	Ægtemand til 4. oldebarn (datter)		
Olsen, Henriette Nina Sabinsky	5. oldebarn (datter)	VII	7
Olsen, Jane	6. oldebarn (datter)	VIII	8
Olsen, Jytte Ingeborg Sylvest	Samlever til 5. oldebarn (søn)		
Olsen, Jørgen Georg Hemicke	Kæreste til 6. oldebarn (datter)		
Olsen, Karen-Birgitte Sabinsky	5. oldebarn (datter)	VII	7
Olsen, Ketty	5. oldebarn (datter)	VII	7
Olsen, Niels	Ægtemand til 4. oldebarn (datter)		

Navn	Relation til Hr. Sabinsky	Borgerlig	Kirkelig
Olsen, Tom Allan	5. oldebarn (søn)	VII	7
Ottosen, Dagmar Marie Kirstine	Hustru til 3. oldebarn (søn)		
Pedersdatter, Karen Marie Teisnier	Hustru til barnebarn (søn)		
Pedersen, Edith Carla	4. oldebarn (datter)	VI	6
Pedersen, Hans Christian	Ægtemand til 3. oldebarn (datter)		
Pedersen, Henny Magna	Hustru til 4. oldebarn (søn)		
Pedersen, Hilda Margrethe Eline	4. oldebarn (datter)	VI	6
Pedersen, Jane Hingeberg	Eks-hustru til 5. oldebarn (søn)		
Pedersen, Marie Helene Charlotte	Hustru til 5. oldebarn (søn)		
Pedersen, Poul Mørk	4. oldebarn (søn)	VI	6
Petersen, Ane Karoline Marie	Hustru til 3. oldebarn (søn)		
Petersen, Julie Høegh-Guldberg	8. oldebarn (datter)	X	10
Petersen, Lasse	Ægtemand til 7. oldebarn (datter)		
Petersen, Linda Mariane	Hustru til 6. oldebarn (søn)		
Petersen, Sabastian Leth	7. oldebarn (søn)	IX	9
Petersen, Verner	Ægtemand til 3. oldebarn (datter)		
Petersen, Winnie	Hustru til 6. oldebarn (søn)		
Pomomarenko, Olga	Hustru til 7. oldebarn (søn)		
Prøhl, Henning	Ægtemand til 6. oldebarn (datter)		
Rasmussen, Frank	Ægtemand til 5. oldebarn (datter)		
Rasmussen, Jesper Niels Viggo	6. oldebarn (søn)	VIII	8
Rasmussen, Kurt Jimmy	Ægtemand til 6. oldebarn (datter)		
Regius	Eks-mand til 6. oldebarn (datter)		
Regius, Helena Liselotte	7. oldebarn (datter)	IX	9
Richelsen, Anna Amalie	7. oldebarn (datter)	IX	9
Richelsen, Caroline Augusta	7. oldebarn (datter)	IX	9
Richelsen, Peter Michael	Ægtemand til 6. oldebarn (datter)		
Riis, Christina Heidi Heil	Hustru til 6. oldebarn (søn)		
Riis, Clara Sabinsky	7. oldebarn (datter)	IX	9
Riis, Noah Sabinsky	7. oldebarn (søn)	IX	9
Roholm, Arne Egon	4. oldebarn (søn)	VI	6
Roholm, Birgitte	5. oldebarn (datter)	VII	7
Roholm, Eli Kaj	4. oldebarn (søn)	VI	6
Roholm, Hans Henrik	5. oldebarn (søn)	VII	7
Roholm, Lise	5. oldebarn (datter)	VII	7
Roholm, Ove Hilmer	4. oldebarn (søn)	VI	6
Roholm, Sahra	6. oldebarn (datter)	VIII	8
Roholm, Simone	6. oldebarn (datter)	VIII	8
Róper, Adam René Stausholm	7. oldebarn (søn)	IX	9
Róper, Antonie Stausholm	7. oldebarn (søn)	IX	9
Róper, René Bubandt	Ægtemand til 6. oldebarn (datter)		
Sabinsky, Albert Edvard Arnold	4. oldebarn (søn)	VI	6
Sabinsky, Alfrida Maria	7. oldebarn (datter)	IX	9
Sabinsky, Alice	6. oldebarn (datter)	VIII	8
Sabinsky, Anna Martine	3. oldebarn (datter)	V	5
Sabinsky, Anne Margrethe	Oldebarn (datter)	III	3
Sabinsky, Anton	3. oldebarn (søn)	V	5
Sabinsky, Beatrice	7. oldebarn (datter)	IX	9
Sabinsky, Benjamin Faxé	6. oldebarn (søn)	VIII	8
Sabinsky, Bent Flemming	5. oldebarn (søn)	VII	7
Sabinsky, Betina	6. oldebarn (datter)	VIII	8
Sabinsky, Birgit	6. oldebarn (datter)	VIII	8
Sabinsky, Birte Else	6. oldebarn (datter)	VIII	8
Sabinsky, Børge Oluf	5. oldebarn (søn)	VII	7
Sabinsky, Carl Christian Richardt	4. oldebarn (søn)	VI	6
Sabinsky, Carl Laurits Thorvald	4. oldebarn (søn)	VI	6
Sabinsky, Carl Oluf	4. oldebarn (søn)	VI	6
Sabinsky, Carla Anna Sigrid	4. oldebarn (datter)	VI	6
Sabinsky, Caroline	2. oldebarn (datter)	IV	4
Sabinsky, Caroline Florentine	2. oldebarn (datter)	IV	4
Sabinsky, Caroline Frederikke Laura	3. oldebarn (datter)	V	5
Sabinsky, Caroline Helfrid Bengda	3. oldebarn (datter)	V	5
Sabinsky, Casper	7. oldebarn (søn)	IX	9
Sabinsky, Cay Mikkelsen	6. oldebarn (søn)	VIII	8
Sabinsky, Christian Carl	3. oldebarn (søn)	V	5
Sabinsky, Christian Thorvald	2. oldebarn (søn)	IV	4
	Ægtemand til 2. oldebarn (datter)		
Sabinsky, Christian Wilhelm Adolph	2. oldebarn (søn)	IV	4
Sabinsky, Christina	6. oldebarn (datter)	VIII	8
Sabinsky, Christoffer	7. oldebarn (søn)	IX	9
Sabinsky, Claus Jan	7. oldebarn (søn)	IX	9
Sabinsky, Cohnny Irene	5. oldebarn (datter)	VII	7
Sabinsky, Daniel	6. oldebarn (søn)	VIII	8
Sabinsky, Dorthea	2. oldebarn (datter)	IV	4
Sabinsky, Dorthea Marie	Oldebarn (datter)	III	3

Navn	Relation til Hr. Sabinsky	Borgerlig	Kirkelig
Sabinsky, Dorthea Nathalia	2. oldebarn (datter)	IV	4
Sabinsky, Egon Hermann Marius	4. oldebarn (søn)	VI	6
Sabinsky, Ellen Karoline Johanne	4. oldebarn (datter)	VI	6
Sabinsky, Else Sigrid	4. oldebarn (datter)	VI	6
Sabinsky, Else Vilhelmine Mary	4. oldebarn (datter)	VI	6
Sabinsky, Elvin Johannes	4. oldebarn (søn)	VI	6
Sabinsky, Elvin Aage	5. oldebarn (søn)	VII	7
Sabinsky, Emil Moeskjær	6. oldebarn (søn)	VIII	8
Sabinsky, Emma Sønderby	8. oldebarn (datter)	X	10
Sabinsky, Erik Bech	6. oldebarn (søn)	VIII	8
Sabinsky, Erik Carl	6. oldebarn (søn)	VIII	8
Sabinsky, Erland Emil	4. oldebarn (søn)	VI	6
Sabinsky, Erling Stær	5. oldebarn (søn)	VII	7
Sabinsky, Fie Louise	7. oldebarn (datter)	IX	9
Sabinsky, Fraia Fay	8. oldebarn (datter)	X	10
Sabinsky, Frank Werner	5. oldebarn (søn)	VII	7
Sabinsky, Frederik Christian	Oldebarn (søn)	III	3
Sabinsky, Freya Sif	8. oldebarn (datter)	X	10
sabinsky, Fru	Hustru		
Sabinsky, Hanne	5. oldebarn (datter)	VII	7
Sabinsky, Hedeveg Eleonora Astrid	3. oldebarn (datter)	V	5
Sabinsky, Helen	6. oldebarn (datter)	VIII	8
Sabinsky, Helle Carl Vilhelm	5. oldebarn (søn)	VII	7
Sabinsky, Hilda Vilhelmine	3. oldebarn (datter)	V	5
Sabinsky, Hr.	Proband		0
Sabinsky, Ida	3. oldebarn (datter)	V	5
Sabinsky, Inge Karen	5. oldebarn (datter)	VII	7
Sabinsky, Isabell	7. oldebarn (datter)	IX	9
Sabinsky, Isak Ole Agerbo	7. oldebarn (søn)	IX	9
Sabinsky, Jakob Bo	7. oldebarn (søn)	IX	9
Sabinsky, Jan	6. oldebarn (søn)	VIII	8
Sabinsky, Jason Carl	7. oldebarn (søn)	IX	9
Sabinsky, Jenny Isaura	3. oldebarn (datter)	V	5
Sabinsky, Johan	Barnebarn (søn)	II	2
Sabinsky, Johan Christian	Barnebarn (søn)	II	2
Sabinsky, Johan Christoffer	Oldebarn (søn)	III	3
Sabinsky, Johan Christopher	Søn	I	1
Sabinsky, Johan Christopher	Barnebarn (søn)	II	2
Sabinsky, Johan Gottlieb	Barnebarn (søn)	II	2
Sabinsky, Johanna Christina	Barnebarn (datter)	II	2
Sabinsky, Johanna Christina	Barnebarn (datter)	II	2
Sabinsky, Johanne Kristine	2. oldebarn (datter)	IV	4
	Hustru til 2. oldebarn (søn)		
Sabinsky, Judith	6. oldebarn (datter)	VIII	8
Sabinsky, Julie Anna Hedeveg Emilie	4. oldebarn (datter)	VI	6
Sabinsky, Julie Anna Valborg	3. oldebarn (datter)	V	5
Sabinsky, Julius Heinrich	2. oldebarn (søn)	IV	4
Sabinsky, Julius Heinrich	4. oldebarn (søn)	VI	6
Sabinsky, Jutta Karen	6. oldebarn (datter)	VIII	8
Sabinsky, Jürgen Peter	Oldebarn (søn)	III	3
Sabinsky, Jørgen Oluf	6. oldebarn (søn)	VIII	8
Sabinsky, Jørgen Vilhelm	5. oldebarn (søn)	VII	7
Sabinsky, Kirsten Inge	6. oldebarn (datter)	VIII	8
Sabinsky, Kirstine	7. oldebarn (datter)	IX	9
Sabinsky, Kjeld Lorentz	5. oldebarn (søn)	VII	7
Sabinsky, Knud	5. oldebarn (søn)	VII	7
Sabinsky, Käthe	5. oldebarn (datter)	VII	7
Sabinsky, Laura Louise	2. oldebarn (datter)	IV	4
Sabinsky, Laura Sønderby	8. oldebarn (datter)	X	10
Sabinsky, Lillian	5. oldebarn (datter)	VII	7
Sabinsky, Lorents Julius Michael Peter	3. oldebarn (søn)	V	5
Sabinsky, Louise Juliane	Oldebarn (datter)	III	3
Sabinsky, Malene	6. oldebarn (datter)	VIII	8
Sabinsky, Maria	Hustru til 6. oldebarn (søn)		
Sabinsky, Maria Christina	Barnebarn (datter)	II	2
Sabinsky, Martin Kai	6. oldebarn (søn)	VIII	8
Sabinsky, Mathias Sønderby	8. oldebarn (søn)	X	10
Sabinsky, Max	6. oldebarn (søn)	VIII	8
Sabinsky, Merete	5. oldebarn (datter)	VII	7
Sabinsky, Michael Peter	7. oldebarn (søn)	IX	9
Sabinsky, Mogens Erik	5. oldebarn (søn)	VII	7
Sabinsky, Mogens Kai	5. oldebarn (søn)	VII	7
Sabinsky, Nicky	7. oldebarn (søn)	IX	9
Sabinsky, Niels Juel Villy	4. oldebarn (søn)	VI	6
Sabinsky, Niels Vilhelm	2. oldebarn (søn)	IV	4

Navn	Relation til Hr. Sabinsky	Borgerlig	Kirkelig
Sabinsky, Nikita Marie	7. oldebarn (datter)	IX	9
Sabinsky, Nikolaj	6. oldebarn (søn)	VIII	8
Sabinsky, Nina	6. oldebarn (datter)	VIII	8
Sabinsky, Ole René	5. oldebarn (søn)	VII	7
Sabinsky, Orla Vilhelm Martin	4. oldebarn (søn)	VI	6
Sabinsky, Peder	2. oldebarn (søn)	IV	4
Sabinsky, Peter Martin Frederik	3. oldebarn (søn)	V	5
Sabinsky, Peter Vilhelm	6. oldebarn (søn)	VIII	8
Sabinsky, Philip	6. oldebarn (søn)	VIII	8
Sabinsky, Preben	6. oldebarn (søn)	VIII	8
Sabinsky, Preben Bech	6. oldebarn (søn)	VIII	8
Sabinsky, Puk Faxø	6. oldebarn (datter)	VIII	8
Sabinsky, Rebecka	7. oldebarn (datter)	IX	9
Sabinsky, René	5. oldebarn (søn)	VII	7
Sabinsky, René	6. oldebarn (søn)	VIII	8
Sabinsky, Robert Vilhelm	3. oldebarn (søn)	V	5
Sabinsky, Ronald	6. oldebarn (søn)	VIII	8
Sabinsky, Rosalina Maria	7. oldebarn (datter)	IX	9
Sabinsky, Sally Elise Graabæk	8. oldebarn (datter)	X	10
Sabinsky, Selma Caroline Johanne	4. oldebarn (datter)	VI	6
Sabinsky, Selma Edith Agerbo	7. oldebarn (datter)	IX	9
Sabinsky, Sia Graabæk	8. oldebarn (datter)	X	10
Sabinsky, Simone Friborg	8. oldebarn (datter)	X	10
Sabinsky, Sofie Dagmar	3. oldebarn (datter)	V	5
Sabinsky, Steen Prøhl	7. oldebarn (søn)	IX	9
Sabinsky, Stephan	6. oldebarn (søn)	VIII	8
Sabinsky, Susan Prøhl	7. oldebarn (datter)	IX	9
Sabinsky, Susanne Bech	6. oldebarn (datter)	VIII	8
Sabinsky, Sussy Mikkelsen	6. oldebarn (datter)	VIII	8
Sabinsky, Thomas	7. oldebarn (søn)	IX	9
Sabinsky, Thora Vilhelmine Sophie	2. oldebarn (datter)	IV	4
Sabinsky, Thorvald Emil Vilhelm	3. oldebarn (søn)	V	5
Sabinsky, Thorvald Vilhelm Christian	4. oldebarn (søn)	VI	6
Sabinsky, Thyra Antonette Petra	4. oldebarn (datter)	VI	6
Sabinsky, Tove	4. oldebarn (datter)	VI	6
Sabinsky, Valborg Eline	3. oldebarn (datter)	V	5
Sabinsky, Viggo Frits Louis	3. oldebarn (søn)	V	5
Sabinsky, Viktor Eigtved	3. oldebarn (søn)	V	5
Sabinsky, Vilhelm Martin	4. oldebarn (søn)	VI	6
Sabinsky, Vilhelmine Emma Clara	4. oldebarn (datter)	VI	6
Sabinsky, William Herman Bent	3. oldebarn (søn)	V	5
Sabinsky, Vivi	6. oldebarn (datter)	VIII	8
Sabinsky, Volmer Vilhelm Martin	4. oldebarn (søn)	VI	6
Sabinsky, Walter	5. oldebarn (søn)	VII	7
Sabinsky, Aage Christian Vilhelm	4. oldebarn (søn)	VI	6
Sabinsky-Riis, Jens Erik Due	6. oldebarn (søn)	VIII	8
Saliba, Rabika Kristan	Hustru til 6. oldebarn (søn)		
Schandorff, Lea	Kæreste til 7. oldebarn (søn)		
Sears, Erik Peter	8. oldebarn (søn)	X	10
Sears, Ethan Michael	8. oldebarn (søn)	X	10
Sears, Howard Gregory Wayne	Eks-mand til 6. oldebarn (datter)		
Sears, Mikael Gregory	7. oldebarn (søn)	IX	9
Sears, Robert Wayne	7. oldebarn (søn)	IX	9
Sears, Timothy Robert	8. oldebarn (søn)	X	10
Sejersdal, Ruth	Hustru til 5. oldebarn (søn)		
Serup, Tove	Samlever til 5. oldebarn (søn)		
Simonsen, Lona Sysler	Hustru til 6. oldebarn (søn)		
Skytte, Agnes Bak	8. oldebarn (datter)	X	10
Skytte, Christian Kjeld	7. oldebarn (søn)	IX	9
Skytte, Kjeld	Ægtemand til 6. oldebarn (datter)		
Skytte, Marius Bak	8. oldebarn (søn)	X	10
Skytte, Thomas Jørn	7. oldebarn (søn)	IX	9
Smith, Jana Claire	Hustru til 7. oldebarn (søn)		
Solvej	Hustru til 6. oldebarn (søn)		
Sommer, Hjørdis Nanna	Hustru til 3. oldebarn (søn)		
Stausholm, Benny	5. oldebarn (søn)	VII	7
Stausholm, Hilbert	Ægtemand til 4. oldebarn (datter)		
Stausholm, Lene	6. oldebarn (datter)	VIII	8
Stausholm, Lise	6. oldebarn (datter)	VIII	8
Stausholm, Peter Nicolai	6. oldebarn (søn)	VIII	8
Steffensen, Asbjørn B.	Samlever til 7. oldebarn (datter)		
Steffensen, Karin	Hustru til 5. oldebarn (søn)		
Stets, Tine	Hustru til 6. oldebarn (søn)		
Sunderland, Patricia	Hustru til 7. oldebarn (søn)		
Svendsen, Anders Carl	3. oldebarn (søn)	V	5

Navn	Relation til Hr. Sabinsky	Borgerlig	Kirkelig
Svendsen, Niels	Ægtemand til 2. oldebarn (datter)		
Svendsen, Theophine Nielsine	3. oldebarn (datter)	V	5
Svendsen, Thora Camille	3. oldebarn (datter)	V	5
Svendsen, Thora Trine Camilla	3. oldebarn (datter)	V	5
Svensson, Solveig	Hustru til 5. oldebarn (søn)		
Søberg, Kaj	Ægtemand til 5. oldebarn (datter)		
Søeborg, Birgit	5. oldebarn (datter)	VII	7
Søeborg, Elna Mathilde Anna	Hustru til 3. oldebarn (søn)		
Søeborg, Flemming	5. oldebarn (søn)	VII	7
Søeborg, Gerda Mathilde Hedevig	4. oldebarn (datter)	VI	6
Søeborg, Johan Gorfred	Ægtemand til 3. oldebarn (datter)		
Søeborg, Poul Johan	4. oldebarn (søn)	VI	6
Søeborg, Vivi	5. oldebarn (datter)	VII	7
Sønderby, Marianne	Hustru til 7. oldebarn (søn)		
Sørensen, Ann-Lise Due	Hustru til 5. oldebarn (søn)		
Sørensen, Bitten T.	Hustru til 6. oldebarn (søn)		
Sørensen, Bjørna Due	Hustru til 5. oldebarn (søn)		
Sørensen, Emma Birkeskov Kleister	7. oldebarn (datter)	IX	9
Sørensen, Hanne Berit	6. oldebarn (datter)	VIII	8
Sørensen, Jan Erik	Eks-kæreste til 6. oldebarn (datter)		
Sørensen, Kim	Ægtemand til 7. oldebarn (datter)		
Sørensen, Lydia	Eks-hustru til 5. oldebarn (søn)		
Sørensen, René	Ægtemand til 6. oldebarn (datter)		
Sørensen, Ruth Lilly	Kæreste til 5. oldebarn (søn)		
Sørensen, Sofie Birkeskov Kleister	7. oldebarn (datter)	IX	9
Sørensen, Stephan	7. oldebarn (søn)	IX	9
Sørensen, Søren Kristoffer	Eks-kæreste til 3. oldebarn (datter)		
Thaysen, Agnete	8. oldebarn (datter)	X	10
Thaysen, Anders Ravnholt	Ægtemand til 7. oldebarn (datter)		
Thaysen, Eva	8. oldebarn (datter)	X	10
Thaysen, Iben	8. oldebarn (datter)	X	10
Thygesen, Eva	Hustru til 5. oldebarn (søn)		
Tjørnehøj, Niels	Eks-mand til 5. oldebarn (datter)		
Torp, Niels	Ægtemand til 5. oldebarn (datter)		
Torp, Trine	6. oldebarn (datter)	VIII	8
Traantoft, Monigue	7. oldebarn (datter)	IX	9
Tyler, Paul	Ægtemand til 6. oldebarn (datter)		
Tyler, Sille Sabinsky	7. oldebarn (datter)	IX	9
Tyler, Sylvester Sabinsky	7. oldebarn (søn)	IX	9
Tøgern, Anders Sabinsky	7. oldebarn (søn)	IX	9
Tøgern, Athene Sabinsky Lund	8. oldebarn (datter)	X	10
Tøgern, Morten	Ægtemand til 6. oldebarn (datter)		
Ulkjær, Marie Hansine Caroline	Hustru til 3. oldebarn (søn)		
Ussinger, Adolphine Eline	Hustru til 2. oldebarn (søn)		
Viacheslavovna, Anita	Hustru til 6. oldebarn (søn)		
Vædele, Grethe	Hustru til 5. oldebarn (søn)		
Weinlick, John Henry	Ægtemand til 6. oldebarn (datter)		
Wilson, Henrik	Ægtemand til 6. oldebarn (datter)		
Wolff, Justine Wilhelmine Amalie	Hustru til oldebarn		
x, Ingrid	Eks-kæreste til 5. oldebarn (søn)		
Zwinge, Ingeborg Victoria Christiane	Hustru til 4. oldebarn (søn)		
Ørnstrøm, Inger Margrethe	Hustru til 4. oldebarn (søn)		
Aagaard, Jørgen	Ægtemand til 5. oldebarn (datter)		
Aagaard, Jørgen	6. oldebarn (søn)	VIII	8
Aagaard, Lisbeth	6. oldebarn (datter)	VIII	8
Aagaard, Rie	6. oldebarn (datter)	VIII	8

Efterkommere af Hr. Sabinsky

- 1 Hr. Sabinsky 1700 -
 - +Fru sabinsky 1700 -
 - 2 Johan Christopher Sabinsky 1718 - 1778
 - +Anna Elisabeth 1720 -
 - 3 Johan Christian Sabinsky 1762 - 1822
 - +Karen Marie Teisnier Pedersdatter 1763 - 1811
 - 4 Dorthea Marie Sabinsky 1784 - 1821
 - +Johan Frederik Ferlinghausen 1768 - 1819
 - 4 Frederik Christian Sabinsky 1788 - 1828
 - +Ane Kristine Magdalene Degenhardt 1789 - 1813
 - 5 Caroline Florentine Sabinsky 1813 -
 - 5 Dorthea Sabinsky 1817 - 1888
 - +Niels Svendsen 1816 -
 - 6 Thora Camille Svendsen 1848 - 1853
 - 6 Theophine Nielsine Svendsen 1849 -
 - 6 Anders Carl Svendsen 1851 -
 - 6 Thora Trine Camilla Svendsen 1856 -
 - 4 Louise Juliane Sabinsky 1791 - 1881
 - 4 Anne Margrethe Sabinsky 1798 - 1811
 - 4 Johan Christoffer Sabinsky 1800 - 1862
 - +Justine Wilhelmine Amalie Wolff 1802 - 1860
 - 5 Carl Peter Sabinsky 1831 - 1909
 - +Emilie Laurine Ellingsen 1828 - 1887
 - 6 Georg Johan Sabinsky 1854 - 1856
 - 6 Rosalia Caroline Wilhelmine Sabinsky 1859 -
 - +Carl Frederik Eriksen 1851 -
 - 7 Alfred Robert Eriksen
 - 7 Carl Lauritz Eriksen
 - 6 Carlsen Sabinsky 1861 -
 - 6 Oskar Johan Sabinsky 1861 - 1935
 - +Henriette Vilhelmine Hermandine Jensen 1870 -
 - 7 Sonja Etly Rosalie Sabinsky 1904 - 1994
 - +Peter Nikolaj Petersen 1900 - 1971
 - 8 Carsten Petersen 1928 - 1993
 - +Aase Lund 1932 -
 - 9 Claus Erik Petersen 1954 -
 - 9 Lars Jørgen Petersen 1957 -
 - *2. Hustru til Carsten Petersen:
 - +Vivian Kristine Nielsen 1932 - 1980
 - 9 Peter Mikael Nik Petersen 1963 -
 - *3. Hustru til Carsten Petersen:
 - +Inge Schlichting 1933 -
 - 8 Jørgen Petersen 1929 -
 - 8 Else Petersen 1933 -
 - +Erik Bent Hansen 1927 - 2002
 - 9 Niels Eskil Hansen 1958 -
 - 9 Ole Elvind Hansen 1963 -
 - +Krishna Upadhya 1972 -
 - 10 Prashanta Nikolaj Hansen 1993 -
 - 10 Shivanii Pernille Hansen 1996 -
 - 6 Carl Peter Emil Sabinsky 1863 - 1940
 - +Amalie Florentine Lorentzen 1862 - 1945
 - *2. Hustru til Carl Peter Emil Sabinsky:
 - +Marie Kirstine Hansen 1874 - 1956
 - 7 Gerda Emilie Sabinsky 1907 - 1992
 - +Carl Valdemar Rotzow 1902 -
 - 7 Emmy Marie Sabinsky 1909 - 1995
 - +Poul-Anker Pallesen 1906 - 1972
 - 8 Flemming Pallesen 1933 - 2016
 - +Inga Nehmzow Pallesen 1934 -
 - 9 Lise Pallesen 1961 -
 - +Per Juhl
 - 9 Lone Pallesen 1962 -
 - +Jacob Suhr
 - 10 Emil Suhr 1996 -
 - 10 Ida Suhr 1997 -
 - 8 Annie Pallesen 1942 -
 - +Blaine George Brown 1943 -
 - 6 Laura Frederikke Johanne Sabinsky 1865 -
 - +Jørgen Joachim Emanuel Brunbæk 1865 -
 - 6 Thora Marie Henriette Sabinsky 1867 -
 - 6 Alexandra Thora Sejerine Sabinsky 1870 - 1891
 - 6 Emil Henrik Ferdinand Sabinsky 1873 - 1940
 - +Helene Wilhelmine Elling 1866 - 1940
 - *2. Hustru til Emil Henrik Ferdinand Sabinsky:
 - +Engla Sofie Jungberg 1874 -
 - 7 Henry Oskar Emil Sabinsky 1896 -
 - +Else Emilie Augusta Andersen 1900 -
 - 8 Arne Henry Sabinsky 1920 -

..... 8 Grethe Else Sabinsky 1922 -
..... 8 Henning Axel Sabinsky 1929 - 2010
..... 5 Christian Wilhelm Adolph Sabinsky 1832 - 1833
..... 5 [2] Johanne Kristine Sabinsky 1835 - 1906
..... +[1] Christian Thorvald Sabinsky 1838 - 1904
..... 6 [3] Christian Carl Sabinsky 1866 - 1938
..... +[4] Ane Karoline Marie Petersen 1866 - 1957
..... 7 [5] Ellen Karoline Johanne Sabinsky 1893 - 1899
..... 7 [6] Carl Laurits Thorvald Sabinsky 1895 -
..... +[7] Thora Metine Hedegaard 1892 -
..... 8 [8] Helle Carl Vilhelm Sabinsky 1917 - 2016
..... +[9] Ardis Minnie Coates
..... 9 [10] Erik Carl Sabinsky 1949 -
..... +[11] Glana Lorayne Mooneys
..... 10 [12] Jason Carl Sabinsky 1975 -
..... +[13] Pauline Cheng-Sabinsky
..... 9 [14] Jan Sabinsky 1956 -
..... 8 [15] Walter Sabinsky 1918 - 2016
..... +[16] Tilly Brøndorf
..... 9 [17] John Brøndorf 1943 -
..... 9 [18] Lis Brøndorf 1954 -
..... 8 [19] Frank Werner Sabinsky 1924 - 2009
..... +[20] Jytte 1924 -
..... 9 [21] Nina Sabinsky 1940 -
..... 9 [22] Birgit Sabinsky 1946 -
..... +[23] Henning Prøhl
..... 10 [24] Steen Prøhl Sabinsky
..... 10 [25] Susan Prøhl Sabinsky 1966 -
..... +[26] Andersen
..... *2. Hustru til [19] Frank Werner Sabinsky:
..... +[27] Lea
..... 8 [28] Knud Sabinsky 1934 -
..... +[29] Ginette
..... 7 [30] Aage Christian Vilhelm Sabinsky 1896 - 1957
..... +[31] Vanda Jeanette Madsen 1894 - 1925
..... 8 [32] Elvin Aage Sabinsky 1924 -
..... +[33] Birgit Bastholm 1923 -
..... 9 [34] Helen Sabinsky 1951 -
..... +[35] Morten Tøgern 1947 -
..... 10 [36] Anders Sabinsky Tøgern 1980 -
..... +[37] Teresa Lund 1980 -
..... 9 [38] Preben Sabinsky 1957 -
..... +[39] Bitten T. Sørensen
..... 10 [40] Nicky Sabinsky 1992 -
..... *2. Hustru til [30] Aage Christian Vilhelm Sabinsky:
..... +[41] Hertha Augusta Christensen 1902 - 2000
..... 7 [42] Carl Oluf Sabinsky 1898 - 1983
..... +[43] Karen Sofie Nissen Christensen 1901 - 1995
..... 8 [44] Børge Oluf Sabinsky 1921 - 1994
..... +[45] Eva Thygesen 1924 - 1999
..... 9 [46] Kirsten Inge Sabinsky 1951 - 2013
..... 9 [47] Birte Else Sabinsky 1956 -
..... +[48] Poul Nygaard
..... 10 [49] Martin Nygaard 1993 -
..... *2. Hustru til [44] Børge Oluf Sabinsky:
..... +[50] Marie Helene Charlotte Pedersen 1918 - 1978
..... 9 [51] Jutta Karen Sabinsky 1942 -
..... 8 [52] Mogens Erik Sabinsky 1923 - 1983
..... +[53] Lilly Klein Jensen 1924 - 2016
..... 9 [54] Alice Sabinsky 1943 -
..... +[55] John Henry Weinlick
..... *2. Ægte mand til [54] Alice Sabinsky:
..... +[56] Howard Gregory Wayne Sears 1943 -
..... 10 [57] Mikael Gregory Sears 1964 -
..... +[58] Jana Claire Smith 1967 -
..... 10 [59] Robert Wayne Sears 1967 -
..... +[60] Patricia Sunderland 1966 -
..... *Kæreste til [52] Mogens Erik Sabinsky:
..... +[61] Ruth Lilly Sørensen 1924 -
..... 9 [62] Hanne Berit Sørensen 1946 -
..... +[63] Ove Høegh-Guldberg 1945 - 2003
..... 10 [64] Michael Høegh-Guldberg 1971 -
..... +[65] Monika Løppe 1975 -
..... *2. Hustru til [64] Michael Høegh-Guldberg:
..... +[66] Olga Pomomarenko 1987 -
..... 10 [67] Susanne Høegh-Guldberg 1974 -
..... +[68] Kim Sørensen
..... *2. Ægte mand til [67] Susanne Høegh-Guldberg:
..... +[69] Lasse Petersen 1973 -
..... *2. Hustru til [52] Mogens Erik Sabinsky:
..... +[70] Inger Marie Frandsen

..... 9 [71] Jørgen Oluf Sabinsky 1946 -
 *3. Hustru til [52] Mogens Erik Sabinsky:
 +[72] Aase Bech 1930 - 2017
 9 [73] Erik Bech Sabinsky 1950 -
 +[74] Linda Mariane Petersen 1951 -
 10 [75] Michael Peter Sabinsky 1971 -
 +[76] Anette Friborg Mortensen 1968 -
 *Kæreste til [75] Michael Peter Sabinsky:
 +[77] Lea Schandorff 1968 -
 *Kæreste til [75] Michael Peter Sabinsky:
 +[78] Karina Holbæk Hansen
 10 [79] Claus Jan Sabinsky 1974 -
 +[80] Marianne Sønderby 1975 -
 9 [81] Preben Bech Sabinsky 1957 - 2002
 9 [82] Susanne Bech Sabinsky 1961 -
 8 [83] Inge Karen Sabinsky 1931 -
 +[84] Jørn Christiansen 1929 -
 9 [85] Lene Karen Christiansen 1959 -
 +[86] Kjeld Skytte 1957 -
 10 [87] Christian Kjeld Skytte 1984 -
 +[88] Nanna Hasle Bak 1985 -
 10 [89] Thomas Jørn Skytte 1989 -
 +[90] Sandra Baasch-Skytte
 9 [91] Hanne Else Christiansen 1964 -
 +[92] Henrik Madsen 1964 -
 10 [93] Jesper Sabinsky Christiansen 1990 -
 +[94] Emilie Kaas Jørgensen
 10 [95] Nanna Karen Christiansen 1993 -
 +[96] Asbjørn B. Steffensen 1990 -
 *2. Ægtemand til [91] Hanne Else Christiansen:
 +[97] Michael Brændstrup 1954 -
 7 [98] Elvin Johannes Sabinsky 1899 - 1948
 +[99] Ingeborg Victoria Christiane Zwinge 1893 -
 7 [100] Else Vilhelmine Mary Sabinsky 1901 - 1989
 +[101] Carl Andersen
 8 [102] Bjarne Andersen 1926 -
 +[103] Ingrid
 9 [104] Peter Andersen 1952 -
 9 [105] Jonas Andersen 1961 -
 *2. Hustru til [102] Bjarne Andersen:
 +[106] Gøta
 7 [107] Carla Anna Sigrid Sabinsky 1903 - 1994
 +[108] Hilbert Stausholm
 8 [109] Benny Stausholm 1927 -
 +[110] Birthe Knudsen 1930 - 2009
 9 [111] Lise Stausholm
 +[112] René Bubandt Róper
 10 [113] Antonie Stausholm Róper
 10 [114] Adam René Stausholm Róper
 9 [115] Lene Stausholm 1959 -
 +[116] Peter Michael Richelsen
 10 [117] Caroline Augusta Richelsen 1996 -
 10 [118] Anna Amalie Richelsen 2000 -
 9 [119] Martin Stausholm Knudsen 1961 -
 +[120] Tine Stets
 *2. Hustru til [109] Benny Stausholm:
 +[121] Ida Marie (Stausholm) 1936 -
 9 [122] Peter Nicolai Stausholm 1976 - 2014
 7 [123] Selma Caroline Johanne Sabinsky 1905 -
 7 [124] Carl Christian Richardt Sabinsky 1910 - 1988
 +[125] Ruth Ellinor Holding 1920 - 2000
 8 [126] Lillian Sabinsky 1937 -
 +[127] Nils Ludvig Møller 1934 -
 9 [128] Torbjørn Møller 1964 -
 +[129] Gila Katrine Agerskov Fly 1966 -
 10 [130] Lisbeth Møller Fly 1998 -
 10 [131] Valiant Møller Fly 1999 -
 10 [132] Filippa Møller Fly 2002 -
 9 [133] Troels Møller 1966 -
 +[134] Solvej
 10 [135] Jonas Møller
 9 [136] Tommas Møller 1968 -
 +[137] Anne Marie Olesen 1967 -
 10 [138] Peter Møller 1999 -
 10 [139] Philip Møller 2005 -
 *2. Ægtemand til [126] Lillian Sabinsky:
 +[140] Torben Balle Johansen 1937 - 2015
 8 [141] René Sabinsky 1940 - 1943
 8 [142] Merete Sabinsky 1944 - 2010
 +[143] Kaj Søberg
 9 [144] Trine Søberg Nielsen 1970 -

..... +[145] Nikolaj Mikkelsen
..... 10 [146] Rasmus Søberg Mikkelsen 1998 -
..... 10 [147] Hjalte Søberg Mikkelsen 2000 -
..... 9 [148] Kristian Søberg Nielsen 1973 -
..... +[149] Bettina Mather
..... 10 [150] Linus Søbjerg Mather 2005 -
..... 10 [151] Bertil Søbjerg Mather 2008 -
..... 8 [152] Käthe Sabinsky 1956 -
..... +[153] Harry Koch 1955 -
..... 9 [154] Ayla Sabinsky Koch 1994 -
..... 6 [155] Thorvald Emil Vilhelm Sabinsky 1868 - 1900
..... +[156] Emma Johanne Nielsine Josephine Larsen 1872 -
..... 7 [157] Thorvald Vilhelm Christian Sabinsky 1899 - 1978
..... 7 [158] Vilhelmine Emma Clara Sabinsky 1900 -
..... 5 Thora Vilhelmine Sophie Sabinsky 1845 - 1940
..... 4 Jürgen Peter Sabinsky 1803 - 1884
..... +Caroline Nielsen 1810 - 1896
..... 5 Caroline Sabinsky 1834 - 1834
..... 5 Peder Sabinsky 1834 - 1834
..... 5 Dorthea Nathalia Sabinsky 1836 - 1917
..... +Henrik Edvard Klindt 1830 - 1884
..... 6 Agnes Henriette Klindt 1861 -
..... 6 Carl Rudolf Klindt 1863 -
..... +Kristine
..... 6 Caroline Nathalie Klindt 1865 - 1865
..... 6 Caroline Nathalie Klindt 1866 -
..... 6 Peter Vilhelm Julius Klindt 1869 -
..... 6 Edvard Noah Klindt 1871 - 1975
..... 6 Otto Ludvig Klindt 1873 - 1879
..... *2. Ægtemand til Dorthea Nathalia Sabinsky:
..... +Edvard Ferdinand Bagge 1837 -
..... 5 [1] Christian Thorvald Sabinsky 1838 - 1904
..... +[2] Johanne Kristine Sabinsky 1835 - 1906
..... 6 [3] Christian Carl Sabinsky 1866 - 1938
..... +[4] Ane Karoline Marie Petersen 1866 - 1957
..... 7 [5] Ellen Karoline Johanne Sabinsky 1893 - 1899
..... 7 [6] Carl Laurits Thorvald Sabinsky 1895 -
..... +[7] Thora Metine Hedegaard 1892 -
..... 8 [8] Helle Carl Vilhelm Sabinsky 1917 - 2016
..... +[9] Ardis Minnie Coates
..... 9 [10] Erik Carl Sabinsky 1949 -
..... +[11] Glenna Lorayne Mooneys
..... 10 [12] Jason Carl Sabinsky 1975 -
..... +[13] Pauline Cheng-Sabinsky
..... 9 [14] Jan Sabinsky 1956 -
..... 8 [15] Walter Sabinsky 1918 - 2016
..... +[16] Tilly Brøndorf
..... 9 [17] John Brøndorf 1943 -
..... 9 [18] Lis Brøndorf 1954 -
..... 8 [19] Frank Werner Sabinsky 1924 - 2009
..... +[20] Jytte 1924 -
..... 9 [21] Nina Sabinsky 1940 -
..... 9 [22] Birgit Sabinsky 1946 -
..... +[23] Henning Prøhl
..... 10 [24] Steen Prøhl Sabinsky
..... 10 [25] Susan Prøhl Sabinsky 1966 -
..... +[26] Andersen
..... *2. Hustru til [19] Frank Werner Sabinsky:
..... +[27] Lea
..... 8 [28] Knud Sabinsky 1934 -
..... +[29] Ginette
..... 7 [30] Aage Christian Vilhelm Sabinsky 1896 - 1957
..... +[31] Vanda Jeanette Madsen 1894 - 1925
..... 8 [32] Elvin Aage Sabinsky 1924 -
..... +[33] Birgit Bastholm 1923 -
..... 9 [34] Helen Sabinsky 1951 -
..... +[35] Morten Tøgern 1947 -
..... 10 [36] Anders Sabinsky Tøgern 1980 -
..... +[37] Teresa Lund 1980 -
..... 9 [38] Preben Sabinsky 1957 -
..... +[39] Bitten T. Sørensen
..... 10 [40] Nicky Sabinsky 1992 -
..... *2. Hustru til [30] Aage Christian Vilhelm Sabinsky:
..... +[41] Hertha Augusta Christensen 1902 - 2000
..... 7 [42] Carl Oluf Sabinsky 1898 - 1983
..... +[43] Karen Sofie Nissen Christensen 1901 - 1995
..... 8 [44] Børge Oluf Sabinsky 1921 - 1994
..... +[45] Eva Thygesen 1924 - 1999
..... 9 [46] Kirsten Inge Sabinsky 1951 - 2013
..... 9 [47] Birte Else Sabinsky 1956 -
..... +[48] Poul Nygaard

..... 10 [49] Martin Nygaard 1993 -
..... *2. Hustru til [44] Børge Oluf Sabinsky:
..... +[50] Marie Helene Charlotte Pedersen 1918 - 1978
..... 9 [51] Jutta Karen Sabinsky 1942 -
..... 8 [52] Mogens Erik Sabinsky 1923 - 1983
..... +[53] Lilly Klein Jensen 1924 - 2016
..... 9 [54] Alice Sabinsky 1943 -
..... +[55] John Henry Weinlick
..... *2. Ægte mand til [54] Alice Sabinsky:
..... +[56] Howard Gregory Wayne Sears 1943 -
..... 10 [57] Mikael Gregory Sears 1964 -
..... +[58] Jana Claire Smith 1967 -
..... 10 [59] Robert Wayne Sears 1967 -
..... +[60] Patricia Sunderland 1966 -
..... *Kæreste til [52] Mogens Erik Sabinsky:
..... +[61] Ruth Lilly Sørensen 1924 -
..... 9 [62] Hanne Berit Sørensen 1946 -
..... +[63] Ove Høegh-Guldberg 1945 - 2003
..... 10 [64] Michael Høegh-Guldberg 1971 -
..... +[65] Monika Løppe 1975 -
..... *2. Hustru til [64] Michael Høegh-Guldberg:
..... +[66] Olga Pomomarenko 1987 -
..... 10 [67] Susanne Høegh-Guldberg 1974 -
..... +[68] Kim Sørensen
..... *2. Ægte mand til [67] Susanne Høegh-Guldberg:
..... +[69] Lasse Petersen 1973 -
..... *2. Hustru til [52] Mogens Erik Sabinsky:
..... +[70] Inger Marie Frandsen
..... 9 [71] Jørgen Oluf Sabinsky 1946 -
..... *3. Hustru til [52] Mogens Erik Sabinsky:
..... +[72] Aase Bech 1930 - 2017
..... 9 [73] Erik Bech Sabinsky 1950 -
..... +[74] Linda Mariane Petersen 1951 -
..... 10 [75] Michael Peter Sabinsky 1971 -
..... +[76] Anette Friborg Mortensen 1968 -
..... *Kæreste til [75] Michael Peter Sabinsky:
..... +[77] Lea Schandorff 1968 -
..... *Kæreste til [75] Michael Peter Sabinsky:
..... +[78] Karina Holbæk Hansen
..... 10 [79] Claus Jan Sabinsky 1974 -
..... +[80] Marianne Sønderby 1975 -
..... 9 [81] Preben Bech Sabinsky 1957 - 2002
..... 9 [82] Susanne Bech Sabinsky 1961 -
..... 8 [83] Inge Karen Sabinsky 1931 -
..... +[84] Jørn Christiansen 1929 -
..... 9 [85] Lene Karen Christiansen 1959 -
..... +[86] Kjeld Skytte 1957 -
..... 10 [87] Christian Kjeld Skytte 1984 -
..... +[88] Nanna Hasle Bak 1985 -
..... 10 [89] Thomas Jørn Skytte 1989 -
..... +[90] Sandra Baasch-Skytte
..... 9 [91] Hanne Else Christiansen 1964 -
..... +[92] Henrik Madsen 1964 -
..... 10 [93] Jesper Sabinsky Christiansen 1990 -
..... +[94] Emilie Kaas Jørgensen
..... 10 [95] Nanna Karen Christiansen 1993 -
..... +[96] Asbjørn B. Steffensen 1990 -
..... *2. Ægte mand til [91] Hanne Else Christiansen:
..... +[97] Michael Brændstrup 1954 -
..... 7 [98] Elvin Johannes Sabinsky 1899 - 1948
..... +[99] Ingeborg Victoria Christiane Zwinge 1893 -
..... 7 [100] Else Vilhelmine Mary Sabinsky 1901 - 1989
..... +[101] Carl Andersen
..... 8 [102] Bjarne Andersen 1926 -
..... +[103] Ingrid
..... 9 [104] Peter Andersen 1952 -
..... 9 [105] Jonas Andersen 1961 -
..... *2. Hustru til [102] Bjarne Andersen:
..... +[106] Gøta
..... 7 [107] Carla Anna Sigrid Sabinsky 1903 - 1994
..... +[108] Hilbert Stausholm
..... 8 [109] Benny Stausholm 1927 -
..... +[110] Birthe Knudsen 1930 - 2009
..... 9 [111] Lise Stausholm
..... +[112] René Bubandt Róper
..... 10 [113] Antonie Stausholm Róper
..... 10 [114] Adam René Stausholm Róper
..... 9 [115] Lene Stausholm 1959 -
..... +[116] Peter Michael Richelsen
..... 10 [117] Caroline Augusta Richelsen 1996 -
..... 10 [118] Anna Amalie Richelsen 2000 -

..... 9 [119] Martin Stausholm Knudsen 1961 -
..... +[120] Tine Stets
..... *2. Hustru til [109] Benny Stausholm:
..... +[121] Ida Marie (Stausholm) 1936 -
..... 9 [122] Peter Nicolai Stausholm 1976 - 2014
..... 7 [123] Selma Caroline Johanne Sabinsky 1905 -
..... 7 [124] Carl Christian Richardt Sabinsky 1910 - 1988
..... +[125] Ruth Ellinor Holding 1920 - 2000
..... 8 [126] Lillian Sabinsky 1937 -
..... +[127] Nils Ludvig Møller 1934 -
..... 9 [128] Torbjørn Møller 1964 -
..... +[129] Gila Katrine Agerskov Fly 1966 -
..... 10 [130] Lisbeth Møller Fly 1998 -
..... 10 [131] Valiant Møller Fly 1999 -
..... 10 [132] Filippa Møller Fly 2002 -
..... 9 [133] Troels Møller 1966 -
..... +[134] Solvej
..... 10 [135] Jonas Møller
..... 9 [136] Tommas Møller 1968 -
..... +[137] Anne Marie Olesen 1967 -
..... 10 [138] Peter Møller 1999 -
..... 10 [139] Philip Møller 2005 -
..... *2. Ægtemand til [126] Lillian Sabinsky:
..... +[140] Torben Balle Johansen 1937 - 2015
..... 8 [141] René Sabinsky 1940 - 1943
..... 8 [142] Merete Sabinsky 1944 - 2010
..... +[143] Kaj Søberg
..... 9 [144] Trine Søberg Nielsen 1970 -
..... +[145] Nikolaj Mikkelsen
..... 10 [146] Rasmus Søberg Mikkelsen 1998 -
..... 10 [147] Hjalte Søberg Mikkelsen 2000 -
..... 9 [148] Kristian Søberg Nielsen 1973 -
..... +[149] Bettina Mather
..... 10 [150] Linus Søbjerg Mather 2005 -
..... 10 [151] Bertil Søbjerg Mather 2008 -
..... 8 [152] Käthe Sabinsky 1956 -
..... +[153] Harry Koch 1955 -
..... 9 [154] Ayla Sabinsky Koch 1994 -
..... 6 [155] Thorvald Emil Vilhelm Sabinsky 1868 - 1900
..... +[156] Emma Johanne Nielsine Josephine Larsen 1872 -
..... 7 [157] Thorvald Vilhelm Christian Sabinsky 1899 - 1978
..... 7 [158] Vilhelmine Emma Clara Sabinsky 1900 -
..... 5 Julius Heinrich Sabinsky 1841 - 1929
..... +Hedevig Larsine Caspersen 1843 - 1922
..... 6 Lorents Julius Michael Peter Sabinsky 1871 - 1935
..... +Anna Nielsine Haagensen 1874 -
..... 7 Julie Anna Hedevig Emilie Sabinsky 1898 -
..... 7 Lorents Julius Viktor Sabinsky (Korngård) 1899 -
..... +Johanne Marie Hansen
..... 8 Walter Korngård 1928 - 1987
..... +Solveig Larsen
..... 9 Anne-Mette Korngård 1954 - 2010
..... +Mogens Borgbo
..... *2. Ægtemand til Anne-Mette Korngård:
..... +Erik Larsen
..... 10 Heidi Korngård 1984 -
..... +Bjarne Korngård 1980 -
..... 9 Henrik Korngård 1957 -
..... +Helle Korngård
..... 10 Anne Patricia Korngård 1990 -
..... 10 Kari Marie Korngård 1993 - 1994
..... 10 Ester Camilla Korngård 1994 -
..... 9 Bente Korngård Nielsen 1963 -
..... +Jan Erik Sørensen
..... 10 Stephan Sørensen 1987 -
..... *1. Ægtemand til Bente Korngård Nielsen:
..... +Jørgen Flemming Nielsen 1955 -
..... 8 Irma Korngård
..... 7 Thyra Antonette Petra Sabinsky 1901 - 1902
..... 7 Carl Anton Sabinsky (Birkeskov) 1903 - 1973
..... +Johanne Marie Caroline Jensine Andersen 1909 - 1984
..... 8 Preben Birkeskov 1939 -
..... +Grethe Vædele 1947 -
..... 9 Marianne Vædele Birkeskov 1980 -
..... +Jeanne Skaun Andersen
..... 10 Marcus Birkeskov Andersen
..... 10 Freja Birkeskov Andersen 2016 -
..... *Kæreste til Preben Birkeskov:
..... +Yrsa Madsen
..... 9 Tomas Madsen 1975 -
..... 8 Egon Birkeskov 1941 - 2013

..... +Ingrid x
..... 9 Iben Birkeskov 1973 -
..... +Leth
..... 10 Sabastian Leth Petersen 2006 -
..... *1. Hustru til Egon Birkeskov:
..... +Ingrid Molbo 1944 -
..... 9 Jane Molbo Birkeskov 1963 -
..... +Bendt Ib 1959 -
..... 10 Rene Molbo Ib 1987 -
..... 10 Kasper Molbo Ib 1991 -
..... 10 Henrik Molbo Ib 1995 -
..... 9 Claus Molbo Birkeskov 1964 -
..... +Anita Viacheslavovna
..... 10 August Daniel Molbo 2003 -
..... 10 Anton Daniel Molbo 2009 -
..... 8 Curt Birkeskov 1942 -
..... +Rita Jensen
..... 9 Jack Birkeskov 1968 -
..... *Kæreste til Curt Birkeskov:
..... +Karin Larsen
..... 9 Henrik Fahlberg (Birkeskov) 1962 -
..... +Helle
..... 10 Sabastian Fahlberg 1995 -
..... *2. Hustru til Curt Birkeskov:
..... +Britta Danielsen
..... 9 Linda Birkeskov 1981 -
..... +Michael Gade 1977 -
..... 10 Oliver Birkeskov Gade 2006 -
..... 10 Johanne Birkeskov Gade 2009 -
..... 8 Flemming Birkeskov 1944 -
..... +Kirsten Møller 1946 -
..... 9 Bjarne Birkeskov 1965 -
..... +Lona Sysler Simonsen 1956 -
..... 10 Nichlas Birkeskov 1995 -
..... 9 Benny Isak Birkeskov 1967 -
..... 10 Joshau Birkeskov 2005 -
..... 8 Gurli Birkeskov 1945 - 2015
..... +Tonni Christensen 1943 - 2009
..... 9 Tina Birkeskov Christensen 1965 -
..... +Svend Drejer Axelsen 1966 -
..... 10 Ann-Line Birkeskov Drejer Axelsen 1994 -
..... 10 Kasper Birkeskov Drejer Axelsen 1998 -
..... 9 Lone Birkeskov Christensen 1966 -
..... +René Sørensen 1966 -
..... 10 Emma Birkeskov Kleister Sørensen 1996 -
..... 10 Sofie Birkeskov Kleister Sørensen 1998 -
..... 9 René Birkeskov Christensen 1971 -
..... +Tina Westergaard Knudsen 1973 -
..... 10 Sara Birkeskov Westergaard Christensen 1996 -
..... 10 Naja Birkeskov Westergaard Christensen 1998 -
..... 8 Else Birkeskov 1948 -
..... +Gert Hugo Christensen 1949 -
..... 9 Susanne Birkeskov Christensen 1968 -
..... +Lars Tovgaard Nielsen 1967 -
..... 10 Louise Birkeskov Tovgaard Nielsen 1994 -
..... 10 Julie Birkeskov Tovgaard Nielsen 1996 -
..... 9 Jannie Birkeskov Christensen 1971 -
..... +Henrik Jessen
..... 10 Nichlas Birkeskov Jessen 1996 -
..... 10 Fredrik Birkeskov Jessen 2001 -
..... 9 Henrik Birkeskov Christensen 1973 -
..... +Lena Engberg 1975 -
..... 10 Andreas Birkeskov Engberg 1996 -
..... 10 Alberte Birkeskov Engberg 2000 -
..... *1. Hustru til Henrik Birkeskov Christensen:
..... +Mette Kirch Jørgensen 1975 -
..... 10 Daniel Kirch Birkeskov Christensen 2007 -
..... 7 Julius Heinrich Sabinsky 1904 -
..... 7 Albert Edvard Arnold Sabinsky 1910 -
..... +Minna Erika Hansen 1908 -
..... 8 Cohnny Irene Sabinsky 1930 - 2012
..... +Knud Olav Mikkelsen
..... 9 Cay Mikkelsen Sabinsky 1951 -
..... +Anne Lene Christensen 1954 -
..... 9 Sussy Mikkelsen Sabinsky
..... *2. Ægtemand til Cohnny Irene Sabinsky:
..... +Bjarne Isander
..... *3. Ægtemand til Cohnny Irene Sabinsky:
..... +Niels Tjørnehøj
..... 8 Kjeld Lorentz Sabinsky 1931 -
..... +Jytte Nielsen

..... 9 Ronald Sabinsky 1960 -
..... 9 Vivi Sabinsky 1963 -
..... +Kurt Jimmy Rasmussen
..... 10 Nikita Marie Sabinsky 1993 -
..... 7 Egon Hermann Marius Sabinsky 1916 - 1918
..... 6 Julie Anna Valborg Sabinsky 1872 -
..... +Søren Kristoffer Sørensen
..... 7 Dagmar Sabinsky 1894 - 1974
..... +Kaj Bernhard Eckardt 1890 - 1964
..... 8 Frode Egede Eckardt 1923 -
..... *1. Ægtemand til Julie Anna Valborg Sabinsky:
..... +Verner Petersen
..... 6 Anton Sabinsky 1874 - 1945
..... +Elna Mathilde Anna Sjøeborg 1885 - 1945
..... 6 Caroline Helfrid Bengda Sabinsky 1875 - 1879
..... 6 Sofie Dagmar Sabinsky 1878 - 1879
..... 6 Villiam Herman Bent Sabinsky 1881 - 1952
..... +Sofie Kirstine Hansen 1881 - 1928
..... 7 Niels Juel Villy Sabinsky 1915 - 2001
..... +Jonna Irene Solveig Jensen 1921 - 2011
..... 8 Mogens Kai Sabinsky 1943 -
..... +Solveig Svensson
..... 9 Betina Sabinsky 1970 -
..... 9 Martin Kai Sabinsky 1975 - 2016
..... +Maria Sabinsky
..... 10 Rebecka Sabinsky
..... 10 Isabell Sabinsky
..... 10 Beatrice Sabinsky
..... *2. Hustru til Mogens Kai Sabinsky:
..... +nn
..... 9 Daniel Sabinsky
..... 9 Max Sabinsky 1987 -
..... 8 Erling Stær Sabinsky 1944 - 2012
..... +Janne Moeskjær
..... 9 Emil Moeskjær Sabinsky 1995 -
..... *1. Hustru til Erling Stær Sabinsky:
..... +Susanne Faxe
..... 9 Benjamin Faxe Sabinsky 1982 -
..... 9 Puk Faxe Sabinsky 1983 -
..... *2. Hustru til Niels Juel Villy Sabinsky:
..... +Inger Margrethe Ørnstrøm 1909 - 1957
..... 6 Viggo Frits Louis Sabinsky 1883 - 1966
..... +Sigrid Augusta Nielsen 1889 - 1955
..... 7 Else Sigrid Sabinsky 1912 - 2004
..... +Niels Olsen 1910 - 2001
..... 8 Kitty Olsen 1952 -
..... +Frank Rasmussen 1938 -
..... 9 Jesper Niels Viggo Rasmussen 1978 -
..... +Rikke Friis 1985 -
..... 8 Gunner Olsen 1953 -
..... 7 Tove Sabinsky 1930 - 2016
..... +Hans Peder Olsen 1914 -
..... 8 Karen-Birgitte Sabinsky Olsen 1955 -
..... +ukend mand
..... 9 Philip Sabinsky 1986 -
..... +Ukendt kvinde
..... *2. Hustru til Philip Sabinsky:
..... +Rabika Kristan Saliba
..... *2. Ægtemand til Karen-Birgitte Sabinsky Olsen:
..... +Benny Melin 1939 -
..... 9 Stephan Sabinsky 1974 -
..... +Stine Maria Larsen 1976 -
..... 10 Alfrida Maria Sabinsky 2005 -
..... 10 Rosalina Maria Sabinsky 2009 -
..... 8 Anker Olsen 1953 -
..... 8 Tom Allan Olsen 1960 -
..... 8 Henriette Nina Sabinsky Olsen 1972 -
..... 6 Viktor Eigtved Sabinsky 1885 - 1886
..... 6 Hedevig Eleonora Astrid Sabinsky 1888 -
..... +Johan Gorfred Sjøeborg 1880 - 1933
..... 7 Gerda Mathilde Hedevig Sjøeborg 1912 -
..... +Kaj Viggo Bengtsen
..... 7 Poul Johan Sjøeborg 1915 - 1969
..... +Anni Pagh Hansen
..... 8 Birgit Sjøeborg
..... 8 Flemming Sjøeborg
..... 8 Vivi Sjøeborg
..... 6 Ida Sabinsky 1889 - 1889
..... 5 Laura Louise Sabinsky 1845 - 1845
..... 5 Niels Vilhelm Sabinsky 1847 - 1911
..... +Adolphine Eline Ussinger 1845 - 1916

..... 6 Peter Martin Frederik Sabinsky 1872 - 1960
..... +Dagmar Marie Kirstine Ottosen 1875 - 1965
..... 7 Volmer Vilhelm Martin Sabinsky 1898 - 1898
..... 7 Orla Vilhelm Martin Sabinsky 1899 - 1918
..... 7 Vilhelm Martin Sabinsky 1907 - 1961
..... +Oda Marie Bentson 1908 - 1991
..... 8 Jørgen Vilhelm Sabinsky 1930 -
..... +Ruth Sejersdal
..... 8 Bent Flemming Sabinsky 1933 - 1987
..... +Bjørna Due Sørensen 1937 - 2012
..... 9 Judith Sabinsky 1954 -
..... +Steen Christiansen 1957 -
..... 10 Casper Sabinsky 1986 -
..... +Karina Graabæk 1987 -
..... 10 Fie Louise Sabinsky 1989 -
..... +Anders Ravnholt Thaysen 1989 -
..... *Kæreste til Judith Sabinsky:
..... +Jørgen Georg Hemicke Olsen
..... 10 Jakob Bo Sabinsky 1979 -
..... +Rúna Árnastein Egholm 1979 -
..... *2. Ægtemand til Judith Sabinsky:
..... +Henrik Wilson 1960 -
..... 9 René Sabinsky 1956 -
..... +Pia Lykke Madsen 1958 -
..... 10 Thomas Sabinsky 1976 -
..... +Christina Lee Buthenschoen 1979 -
..... *2. Hustru til Bent Flemming Sabinsky:
..... +Ann-Lise Due Sørensen - 2013
..... 9 Peter Vilhelm Sabinsky 1965 -
..... 9 Jens Erik Due Sabinsky-Riis 1967 -
..... +Marianne Sabinsky (Bach) 1967 -
..... 10 Kirstine Sabinsky 1990 -
..... 10 Christoffer Sabinsky 1992 -
..... *2. Hustru til Jens Erik Due Sabinsky-Riis:
..... +Christina Heidi Heil Riis 1975 -
..... 10 Noah Sabinsky Riis 2009 -
..... 10 Clara Sabinsky Riis 2005 -
..... 6 Caroline Frederikke Laura Sabinsky 1874 - 1951
..... +Hans Christian Pedersen 1874 - 1955
..... 7 Edith Carla Pedersen 1898 -
..... 7 Hilda Margrethe Eline Pedersen 1897 -
..... 7 Poul Mørk Pedersen 1903 - 1938
..... +Asta Eleonora Andersen 1913 - 1948
..... 8 Jonny Andersen (Johnsen) 1939 -
..... +Tove Serup 1940 - 2007
..... 9 Kim Serup (Andersen) 1961 -
..... +Karina Fauerschou 1970 -
..... 10 Allan Fauerschou Andersen 1988 -
..... 10 Maria Andersen 1990 -
..... 10 Michael Andersen 1993 -
..... *Samlever til Jonny Andersen (Johnsen):
..... +Jytte Ingeborg Sylvest Olsen 1948 -
..... 9 Jane Olsen 1967 -
..... +Regius
..... 10 Helena Liselotte Regius 1996 -
..... *Samlever til Jonny Andersen (Johnsen):
..... +Irene Jacobsen
..... 9 René Leif Lund 1965 -
..... +Winnie Petersen 1964 -
..... *Samlever til Jonny Andersen (Johnsen):
..... +Liselotte Buur Jensen 1945 -
..... 9 Susy Buur Johnsen 1974 -
..... 9 Tina Buur Johnsen 1982 -
..... *1. Hustru til Jonny Andersen (Johnsen):
..... +Kirsten Vernon Christensen 1944 -
..... 9 Susan Vernon Johnsen 1961 -
..... +Thomas Adrian
..... 10 Daniel Adrian 1992 -
..... 10 Helene Vernon Adrian 1994 -
..... 9 Helle Vernon Johnsen 1963 -
..... +Henrik Bahrenscheer
..... 10 Christian Bahrenscheer 1990 -
..... *2. Hustru til Jonny Andersen (Johnsen):
..... +Kirsten Jaconelli 1945 -
..... 6 Hilda Vilhelmine Sabinsky 1876 - 1921
..... +Niels Christian Rasmussen (Roholm) 1875 - 1923
..... 7 Eli Kaj Roholm 1902 - 1948
..... +Ida Høst 1905 - 1970
..... 8 Lise Roholm 1931 -
..... 8 Birgitte Roholm 1934 -
..... 8 Hans Henrik Roholm 1940 -

..... 9 Sahra Roholm
..... 9 Simone Roholm
..... 7 Arne Egon Roholm 1904 -
..... 7 Ove Hilmer Roholm 1907 -
..... 6 Anna Martine Sabinsky 1878 - 1959
..... +Axel Ludvig Emil Martens 1872 - 1959
..... 7 Emil Vilhelm Martens 1905 - 1968
..... 7 Christian Adolf Axel Martens 1906 - 1964
..... +Marianne Otteli Elsa Hilda Nielsen - 1964
..... 7 Axel Martin Martens 1907 - 1982
..... +Mariane Jacobsen 1912 - 1987
..... 8 Sonja Martens 1934 -
..... 8 Ulla Martens 1936 - 1984
..... 8 Ina Martens 1938 -
..... 8 Børge Martens 1940 -
..... 8 Benny Martens 1942 -
..... 8 Frank Martens 1944 - 1988
..... 8 Arne Martens 1947 -
..... 8 Helge Martens 1947 -
..... +Jane Hingeberg Pedersen 1952 -
..... *2. Hustru til Helge Martens:
..... +Karin Steffensen 1951 -
..... 9 Anette Martens 1968 -
..... +Finn Ole Møller 1961 -
..... 10 Mike Møller 1993 -
..... 10 Nicki Møller 1996 -
..... 9 Camilla Martens 1972 -
..... +Brian Gregersen 1970 -
..... 10 Monigue Traantoft 1997 -
..... 10 Simon Traantoft Martens 2000 -
..... 9 Henrik Martens 1974 -
..... +Trine Ibsen 1970 -
..... 10 Natasha Martens 1998 -
..... *2. Hustru til Axel Martin Martens:
..... +Johanne Sigrid Nicolaisen 1926 - 1998
..... 8 Lene Martens 1950 -
..... 7 Olga Ellen Martens 1909 - 2004
..... +Hans Peder Ricard Mikkelsen
..... 8 Elin Mikkelsen 1934 - 2013
..... +Jørgen Wordenskjold Nørregaard 1932 -
..... 8 Grethe Mikkelsen 1937 -
..... 6 Robert Vilhelm Sabinsky 1880 - 1951
..... +Hjørdis Nanna Sommer 1880 -
..... *2. Hustru til Robert Vilhelm Sabinsky:
..... +Marie Hansine Caroline Ulkjær 1877 - 1950
..... 7 Erland Emil Sabinsky 1916 -
..... +Henny Magna Pedersen
..... 8 Ole René Sabinsky 1938 - 1984
..... +Grete Anne Marie Østergaard Jensen
..... 9 Christina Sabinsky 1969 -
..... +Kirk Brandon
..... 10 Siff Sabinsky Brandon 1995 -
..... 9 Malene Sabinsky 1971 -
..... +Paul Tyler
..... 10 Sille Sabinsky Tyler 2003 -
..... 10 Sylvester Sabinsky Tyler
..... 9 Nikolaj Sabinsky 1974 -
..... +Dorthe Agerbo 1973 -
..... 10 Isak Ole Agerbo Sabinsky
..... 10 Selma Edith Agerbo Sabinsky
..... *2. Hustru til Erland Emil Sabinsky:
..... +Bertha Ingeborg Jørgensen 1918 -
..... 8 Hanne Sabinsky
..... 6 Jenny Isaura Sabinsky 1882 - 1960
..... +Artman Rudolf Alexander Lundqvist 1882 - 1946
..... 7 Erik Artman Lundqvist 1907 - 1947
..... +Gerdina Klasina Vilhelmina Hessing 1908 - 2006
..... 8 Egil Willum Lundquist 1939 -
..... +Eva Lauridsen
..... *2. Hustru til Egil Willum Lundquist:
..... +Lydia Sørensen
..... 9 Inga Lundquist 1963 -
..... 9 Jens Lundquist 1966 -
..... 8 Jan Erik Lundquist 1947 -
..... 7 Erna Jenny Lundqvist 1909 -
..... +Johannes Peder Johansen 1907 -
..... 7 Vera Lilly Lundqvist 1912 - 1962
..... +Jørgen Bent Ohlsen 1911 -
..... 8 Kirsten Ohlsen 1938 -
..... +Jørgen Aagaard
..... 9 Rie Aagaard

..... 9 Lisbeth Aagaard
..... 9 Jørgen Aagaard
..... 8 Birgit Ohlsen 1941 - 2016
..... +Niels Torp
..... 9 Trine Torp 1962 - 2001
..... *2. Ægteemand til Vera Lilly Lundqvist:
..... +Jørgen Richard Johansen
..... 8 Annelise Johansen 1950 -
..... +Preben Ernst Husher
..... 9 Mona Husher 1976 -
..... +Marc Spencer Erichsen 1976 -
..... 10 Helena Louise Husher 2000 -
..... 10 Aisia Lærke Husher 2003 -
..... 10 Liva Luca Husher 2008 -
..... 9 Mikkel Husher 1980 -
..... 7 Dea Valborg Lundqvist 1922 - 2000
..... +Knud Emil Christian Christensen 1920 -
..... 6 Valborg Eline Sabinsky 1886 - 1980
..... +Victor Heinrich Frederik Kjær 1883 -
..... 3 Johan Sabinsky
..... +Maria Elisabeth
..... 3 Johan Gottlieb Sabinsky
..... +Anna Sophia Eleonora Fehlern
..... 3 Johanna Christina Sabinsky 1763 - 1768
..... 3 Maria Christina Sabinsky 1766 -
..... 3 Johanna Christina Sabinsky 1768 -
..... *2. Hustru til Johan Christopher Sabinsky:
..... +Maria Larsdatter
..... 3 Johan Christopher Sabinsky 1757 -

Efterkommere af Hr. Sabinsky

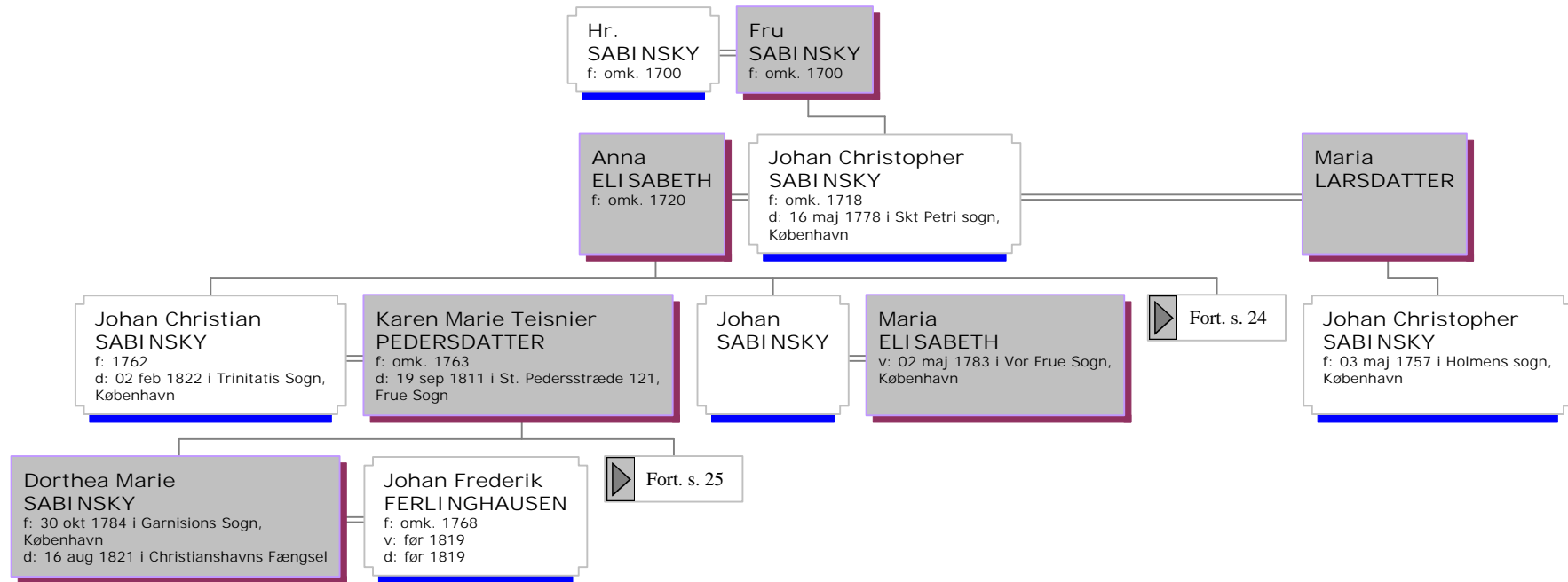

Efterkommere af Hr. Sabinsky



Efterkommere af Hr. Sabinsky

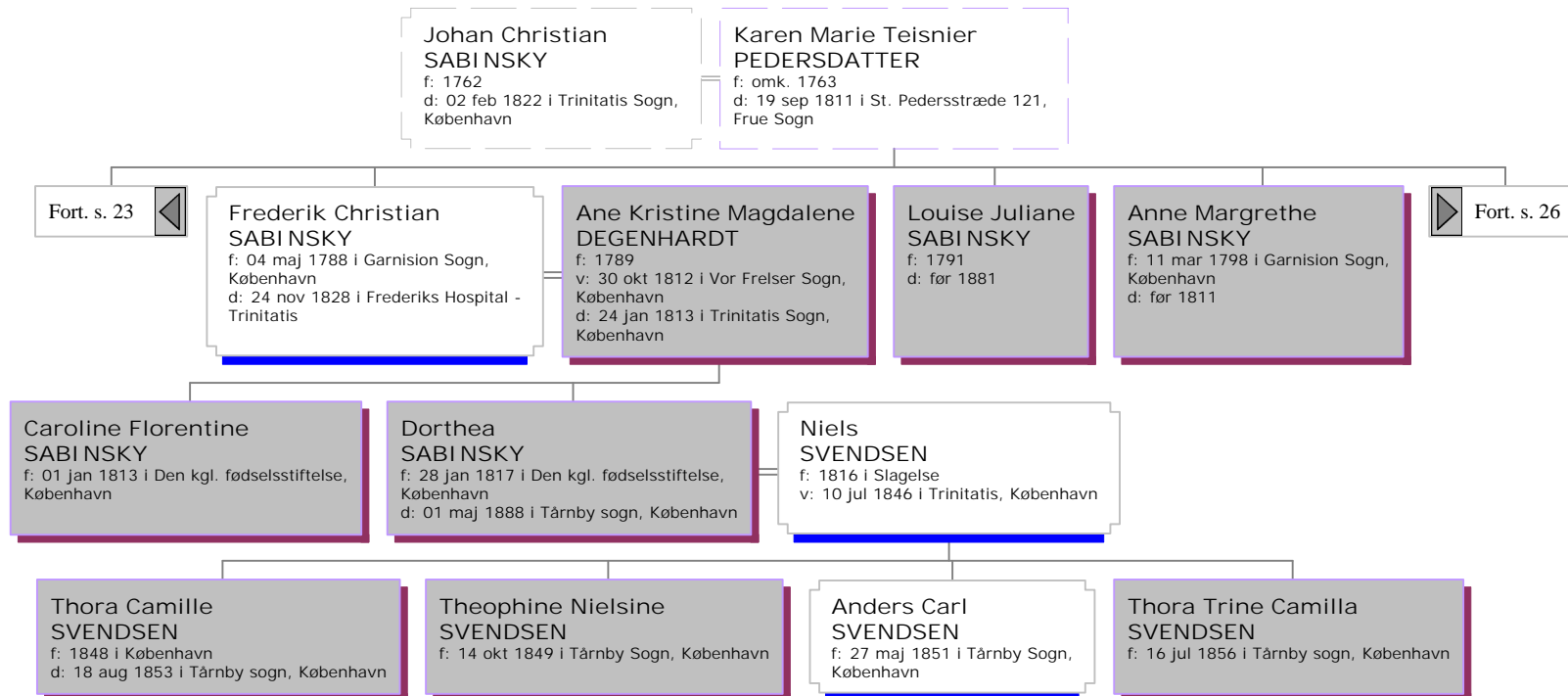

Efterkommere af Hr. Sabinsky

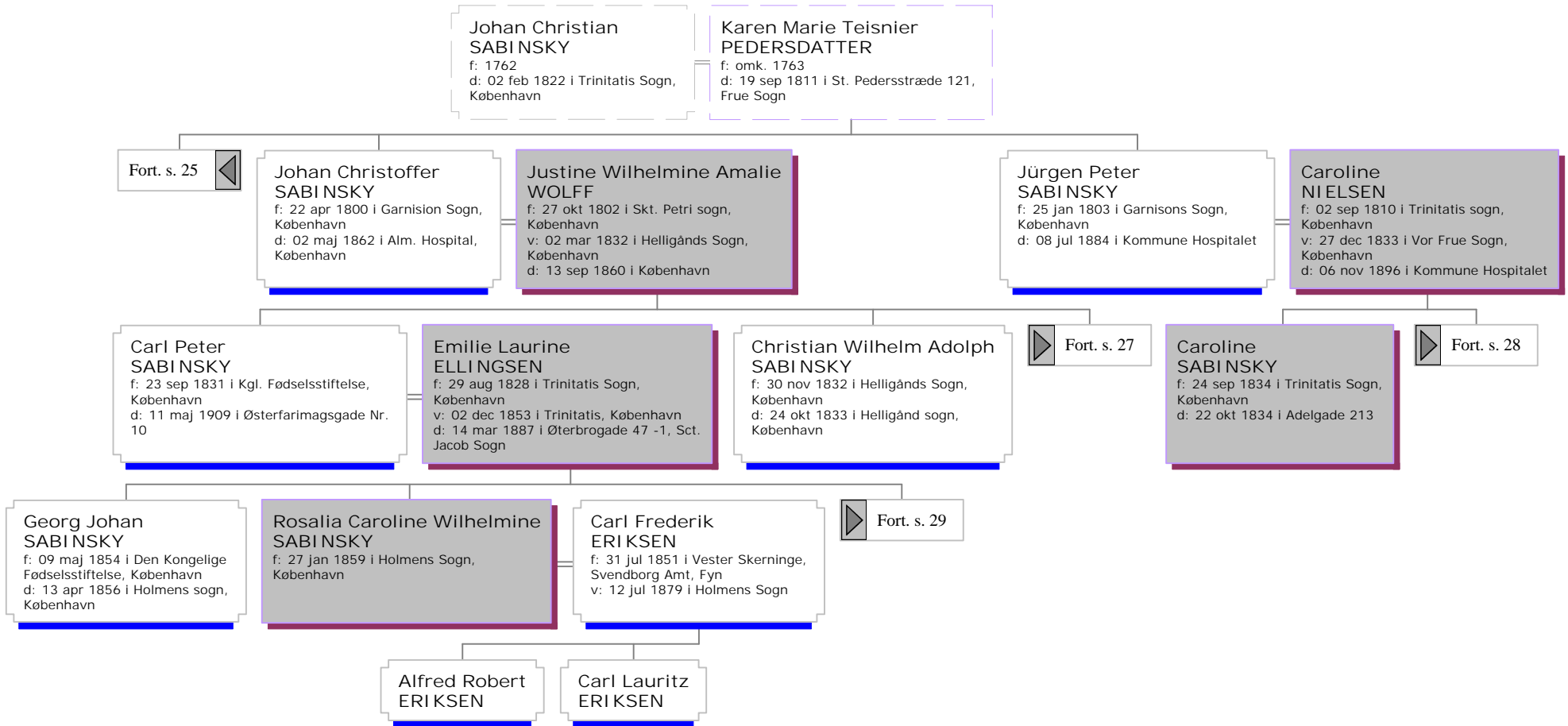

Efterkommere af Hr. Sabinsky

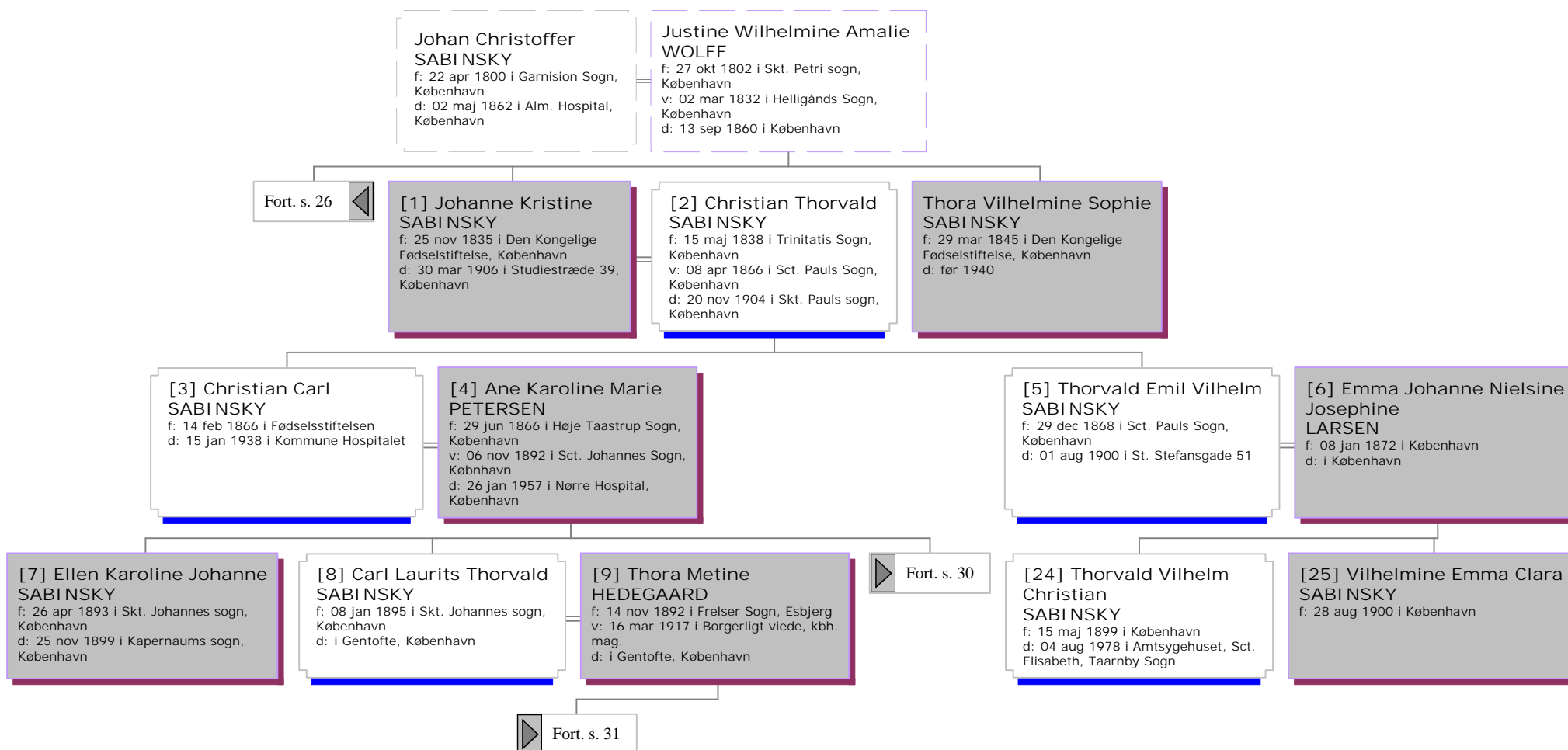

Efterkommere af Hr. Sabinsky

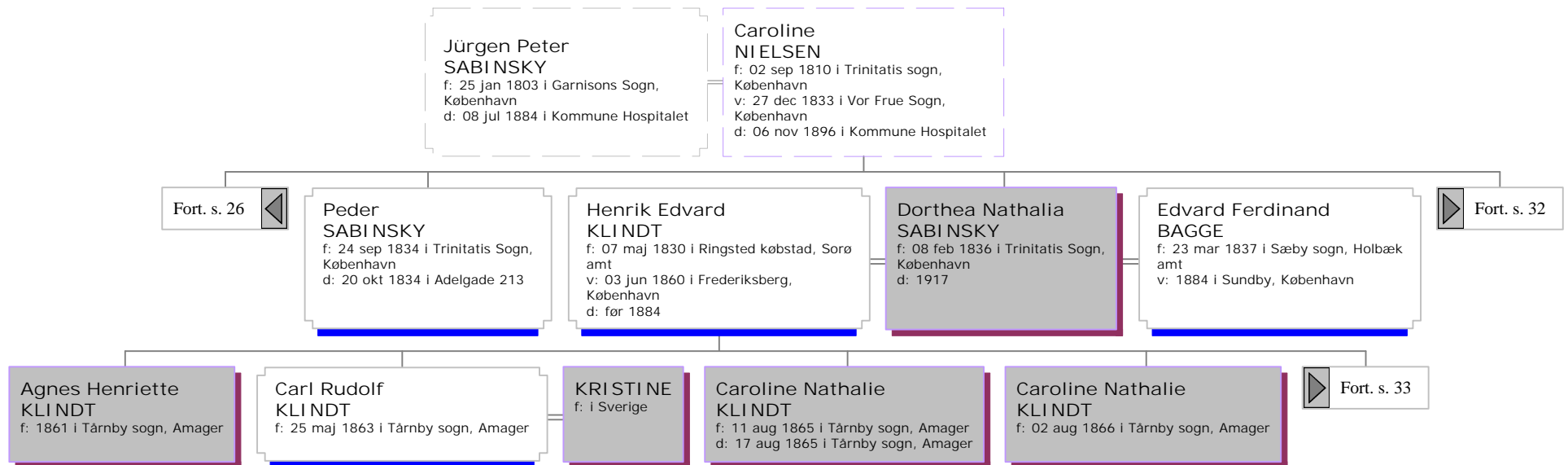

Efterkommere af Hr. Sabinsky

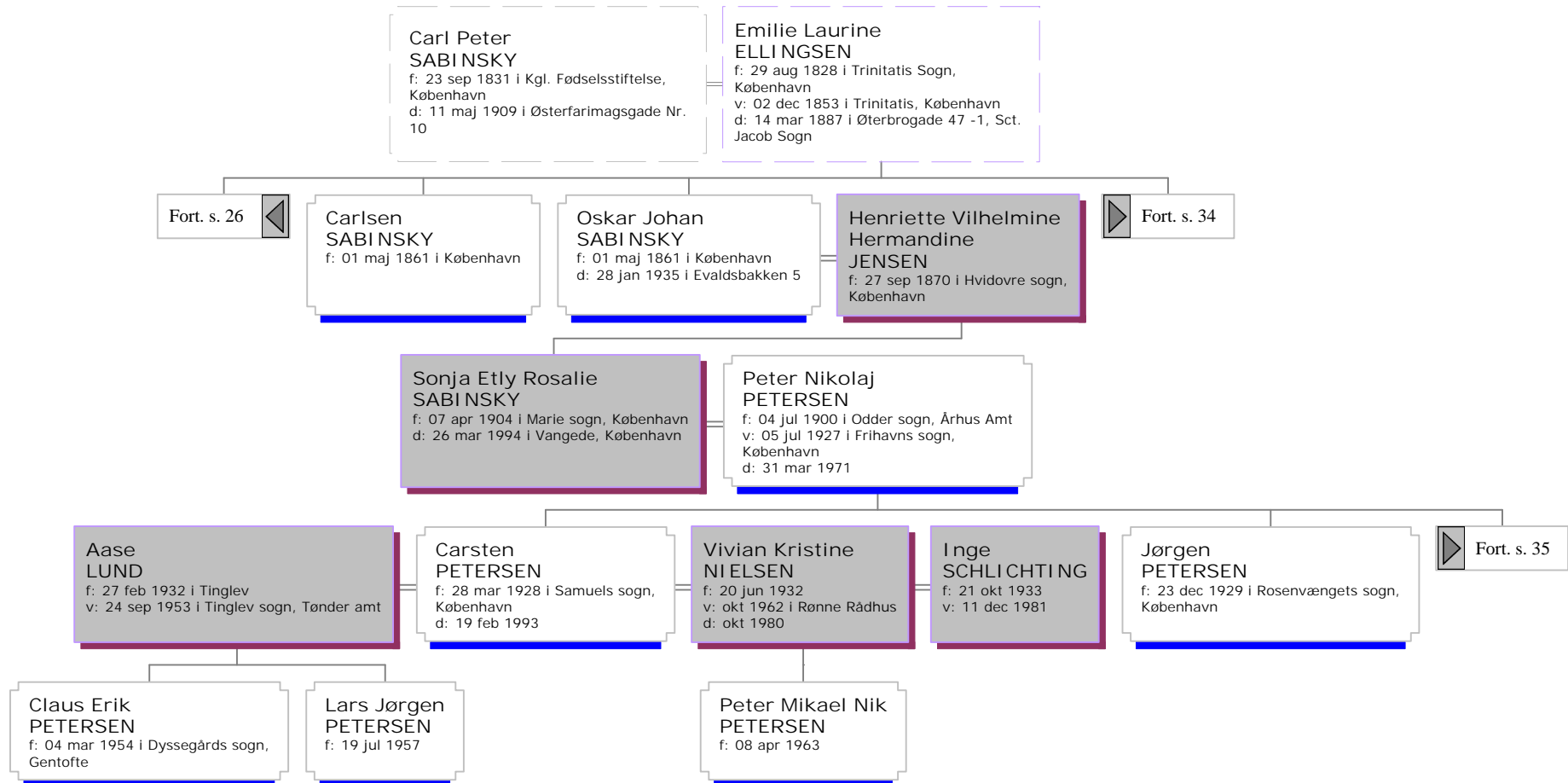

Efterkommere af Hr. Sabinsky

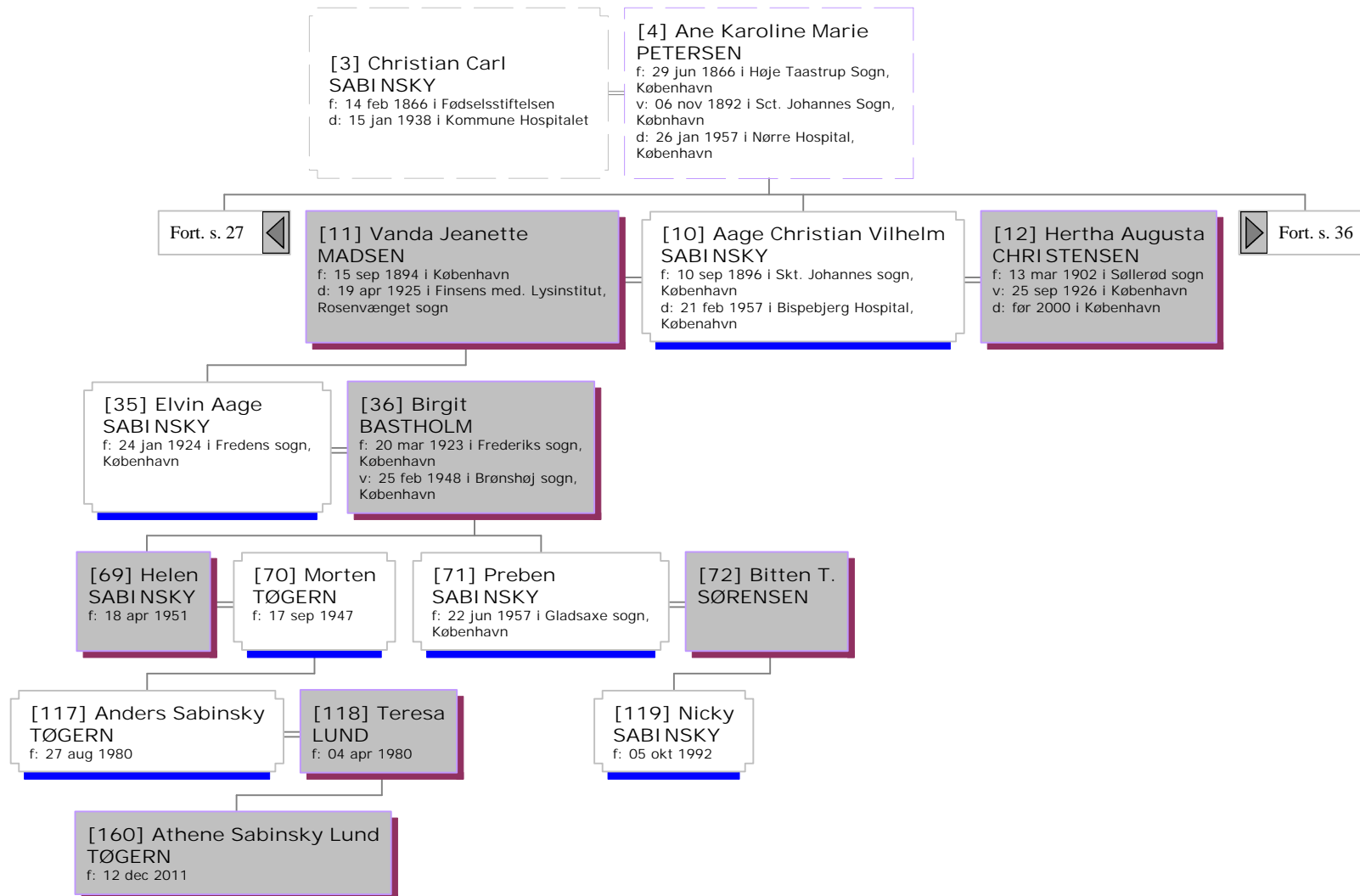

Efterkommere af Hr. Sabinsky

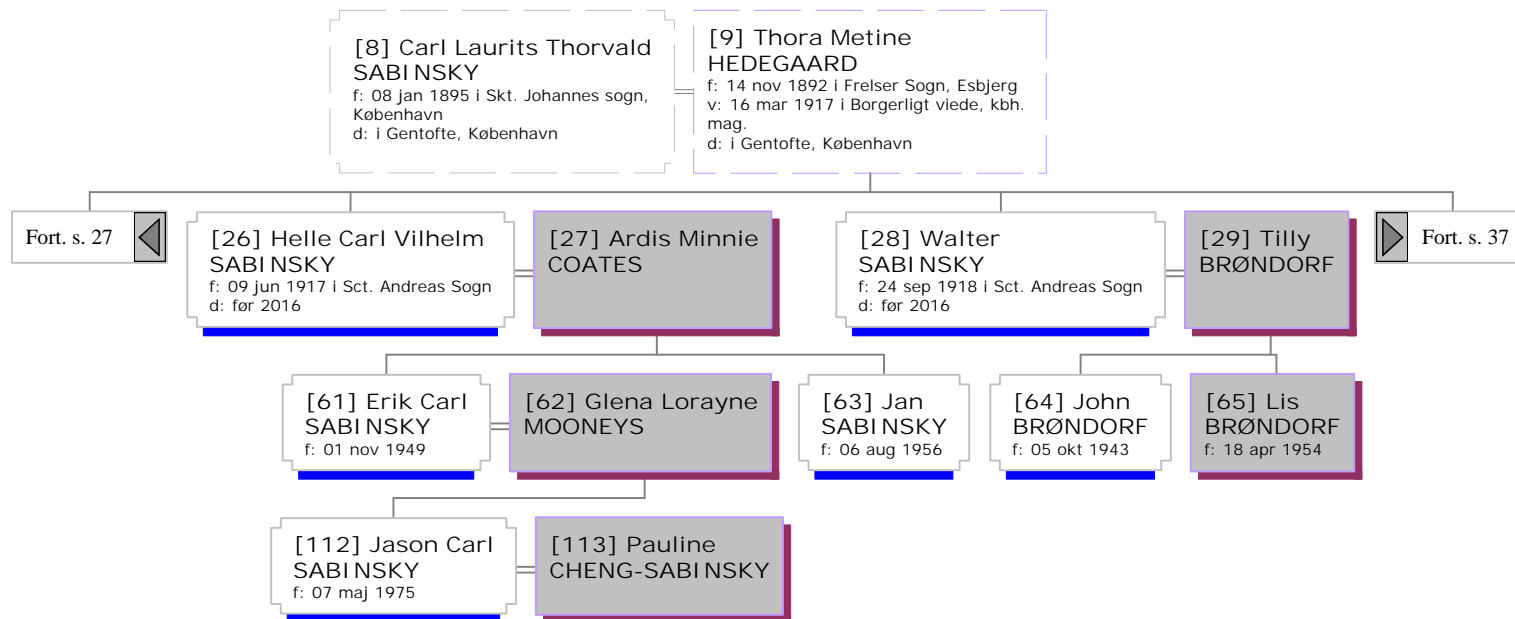

Efterkommere af Hr. Sabinsky

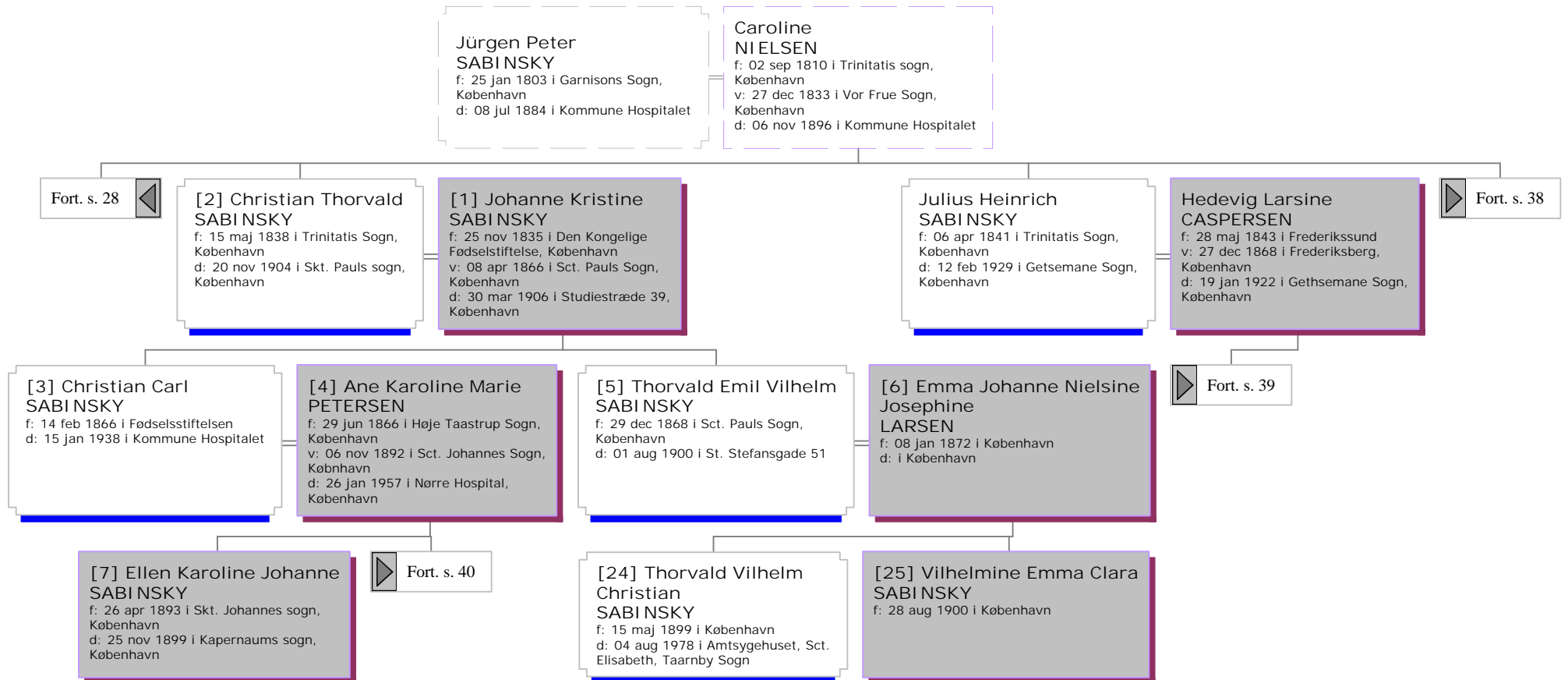

Efterkommere af Hr. Sabinsky

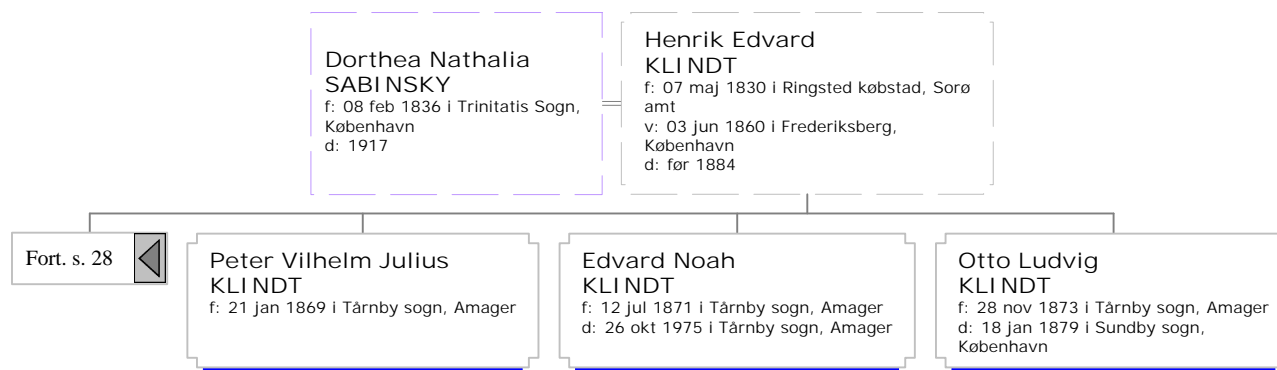

Efterkommere af Hr. Sabinsky

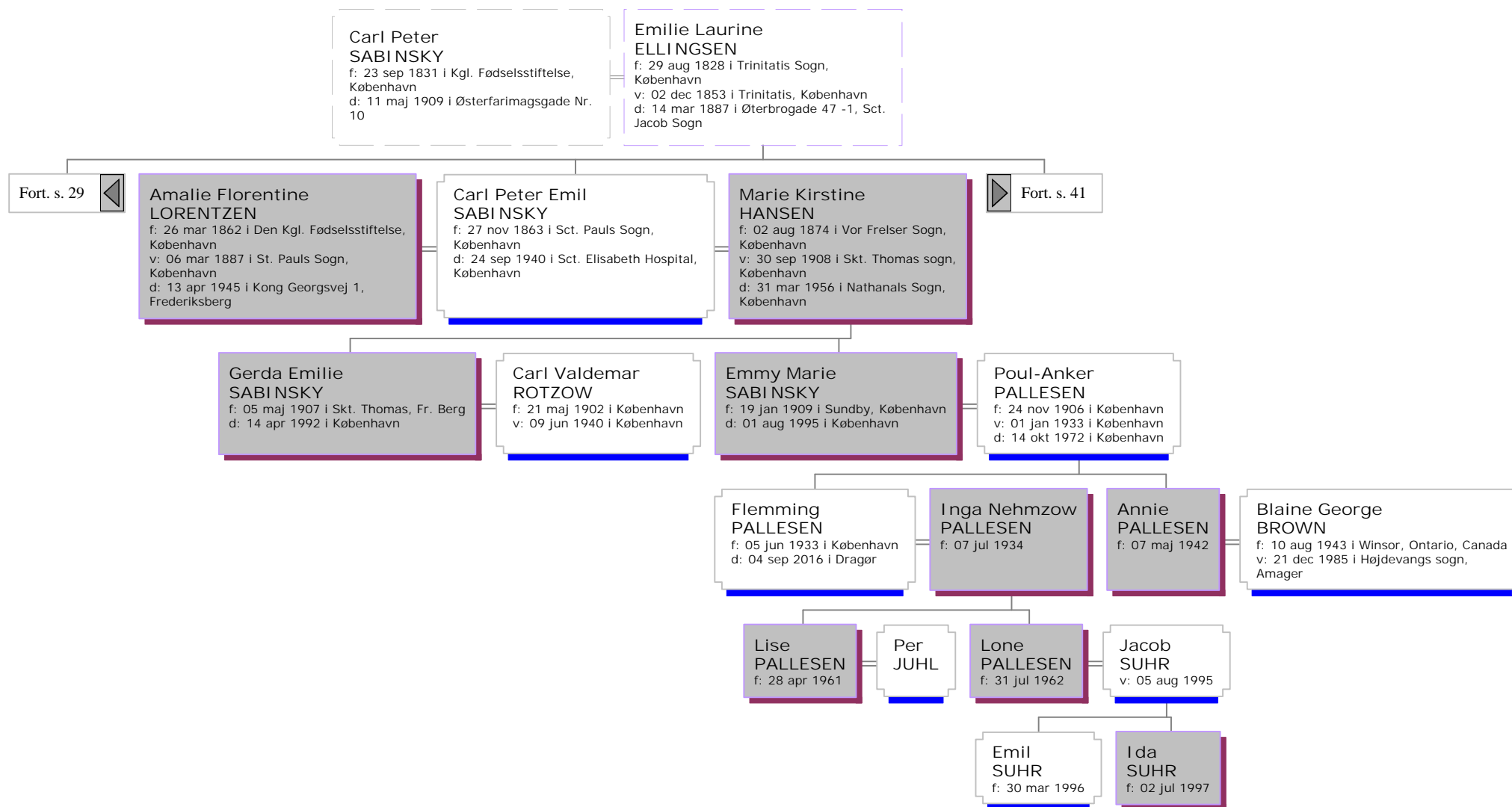

Efterkommere af Hr. Sabinsky

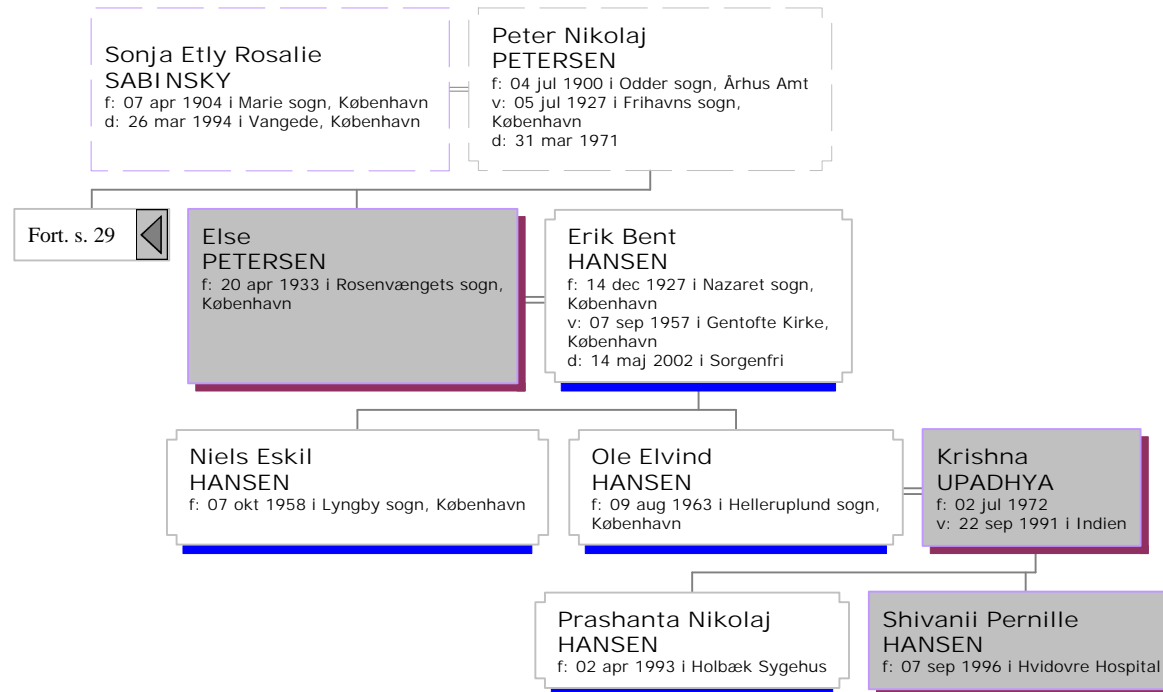

Efterkommere af Hr. Sabinsky

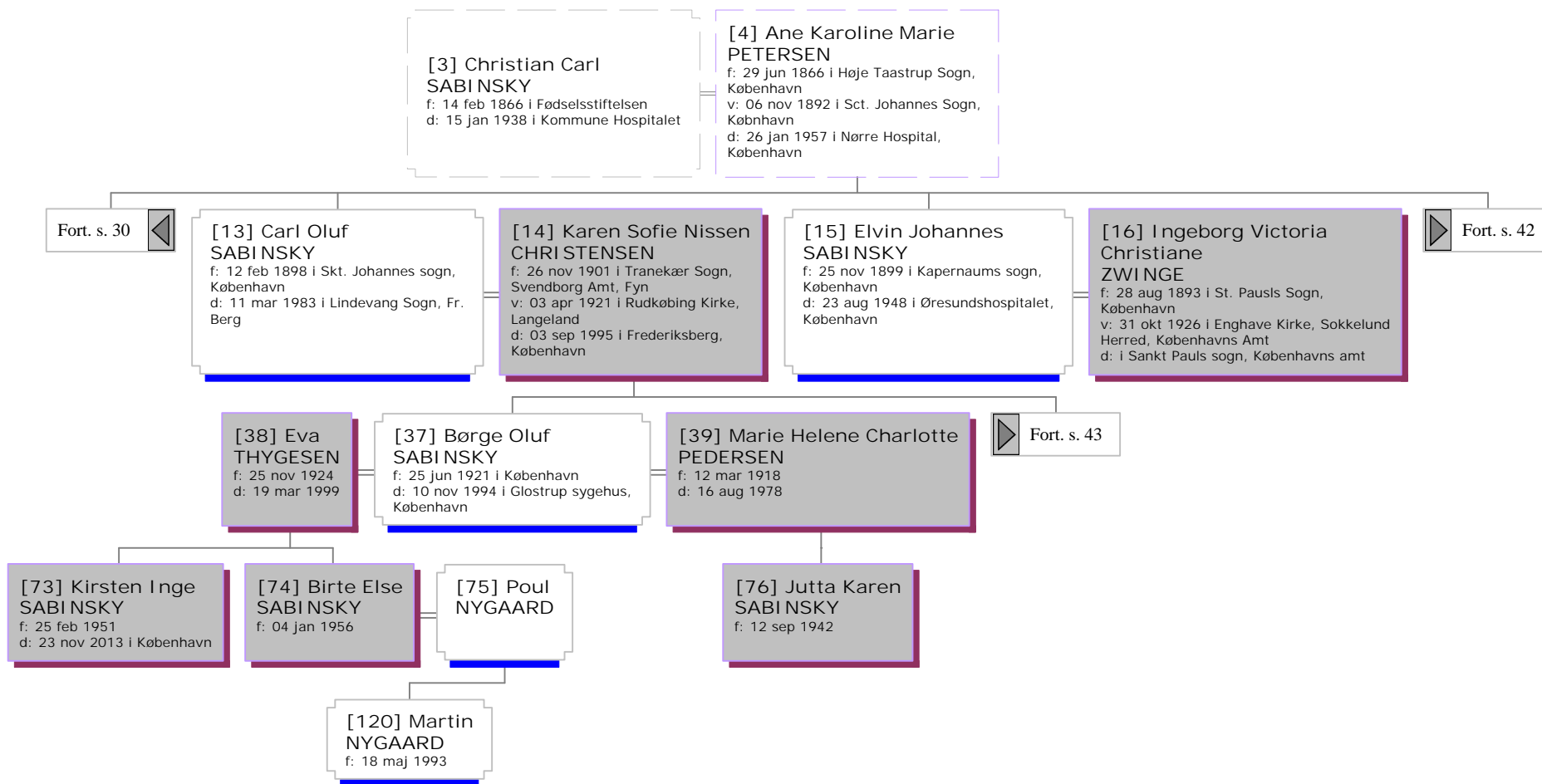

Efterkommere af Hr. Sabinsky

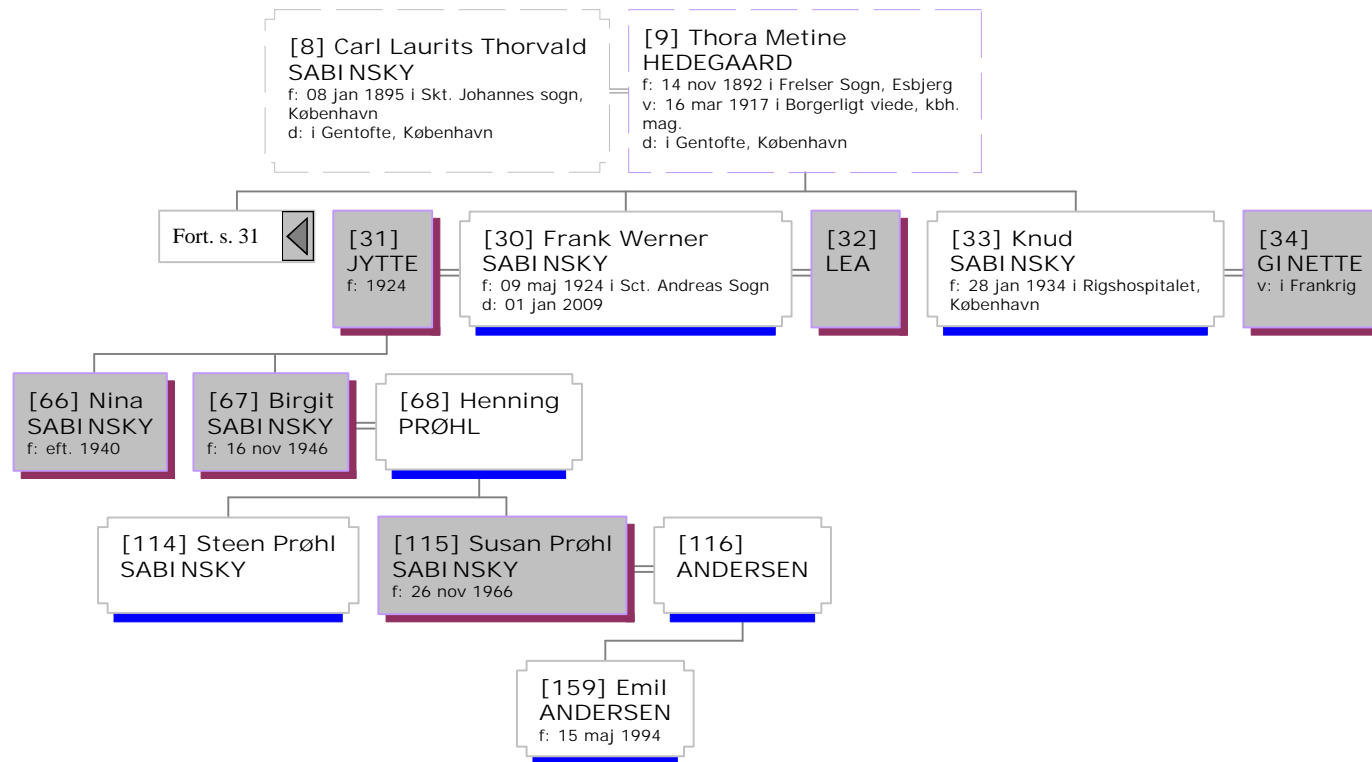

Efterkommere af Hr. Sabinsky

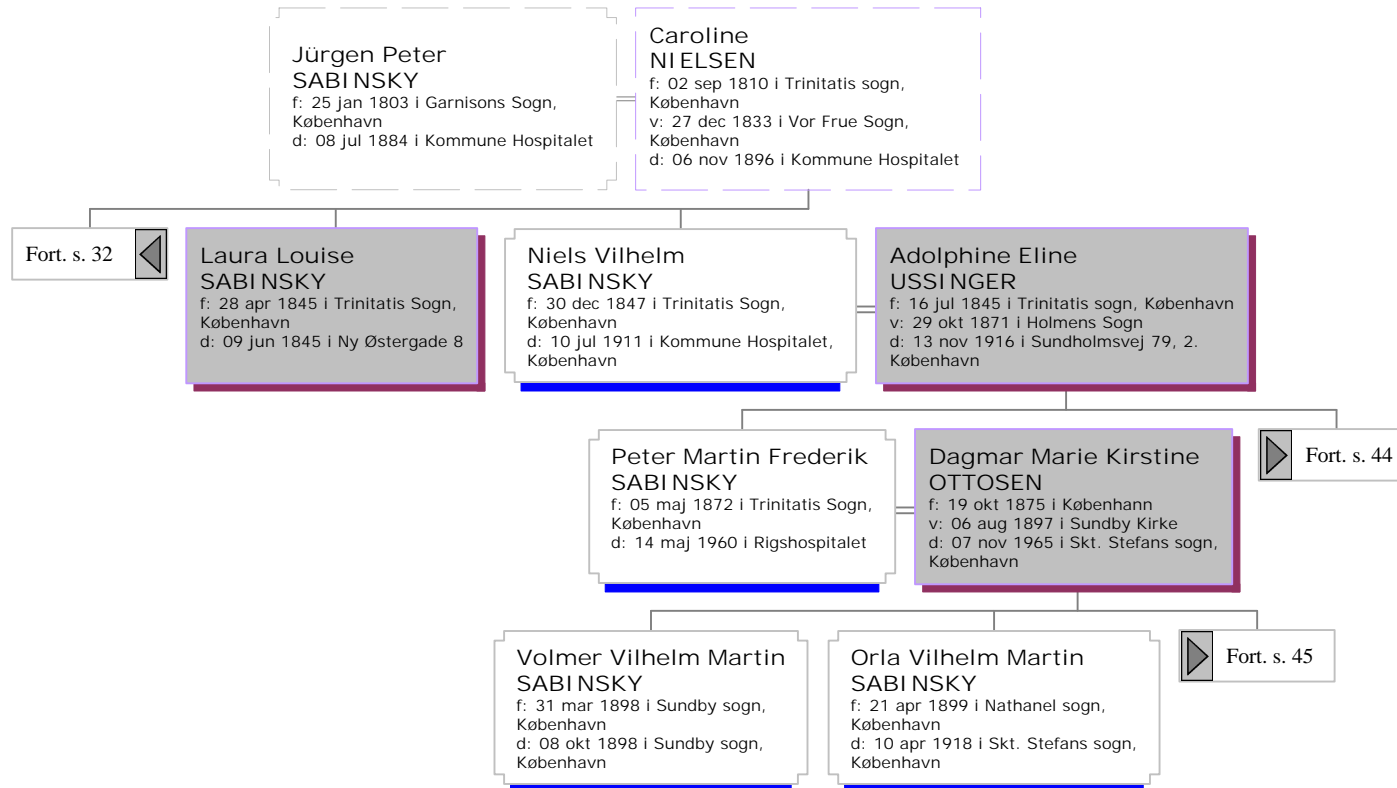

Efterkommere af Hr. Sabinsky

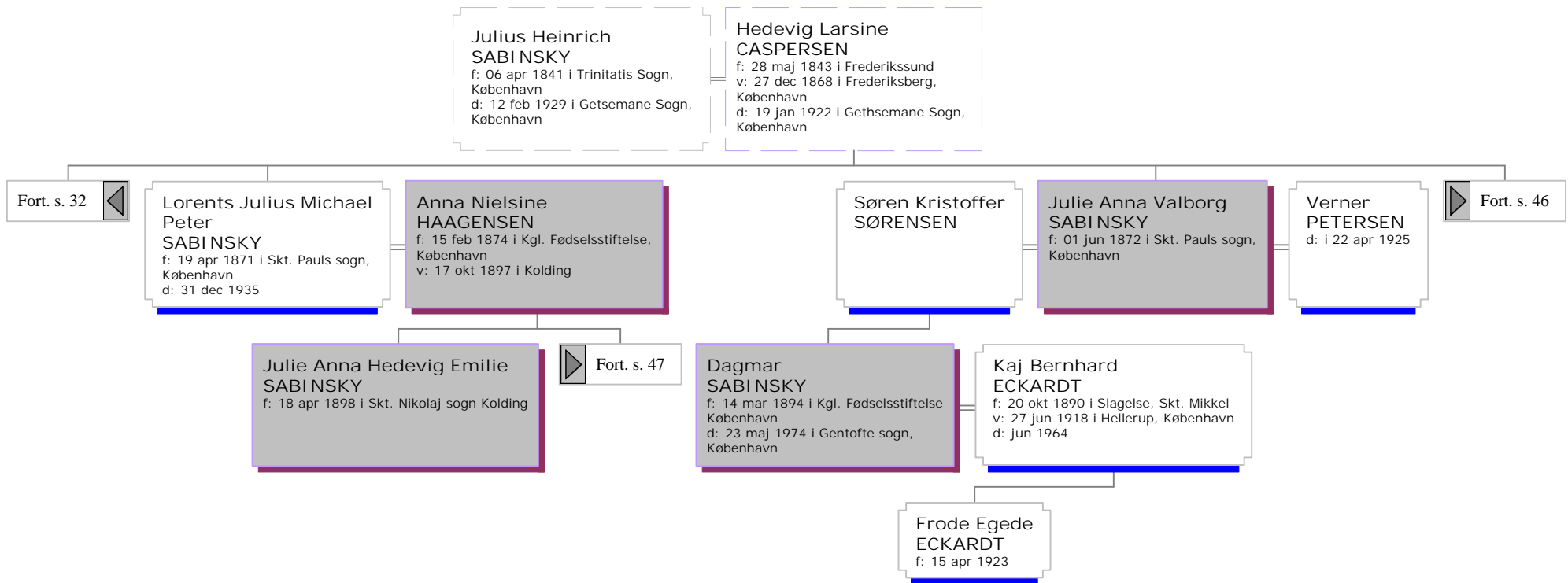

Efterkommere af Hr. Sabinsky

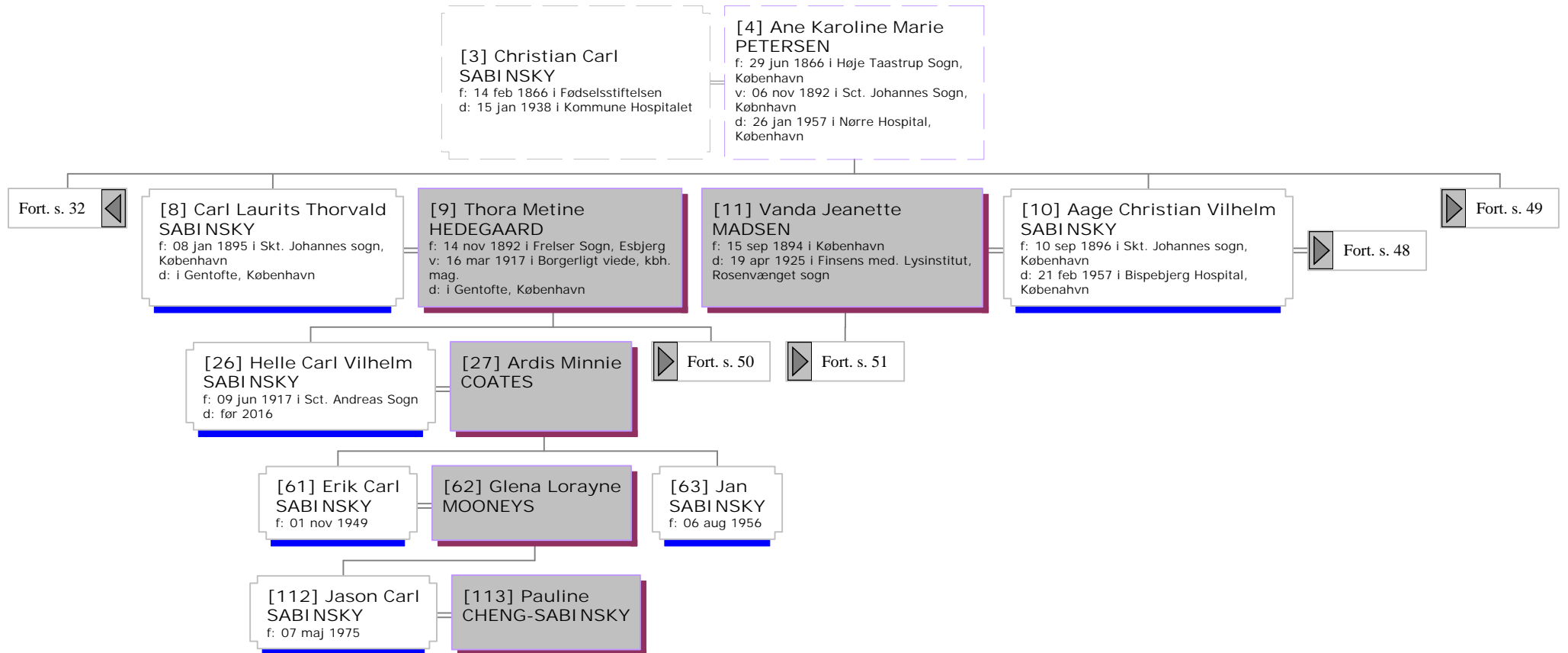

Efterkommere af Hr. Sabinsky



Efterkommere af Hr. Sabinsky

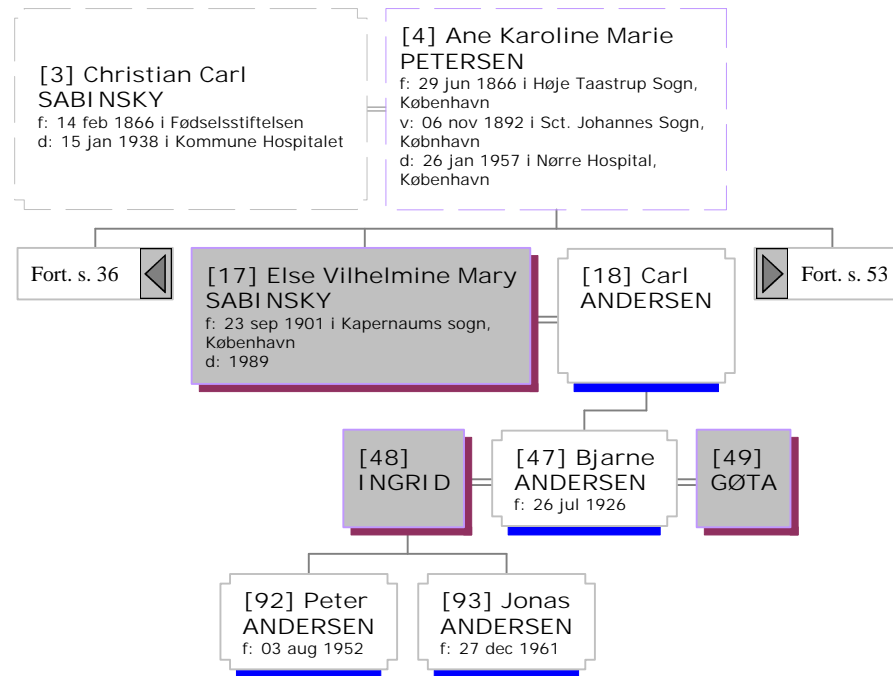

Efterkommere af Hr. Sabinsky

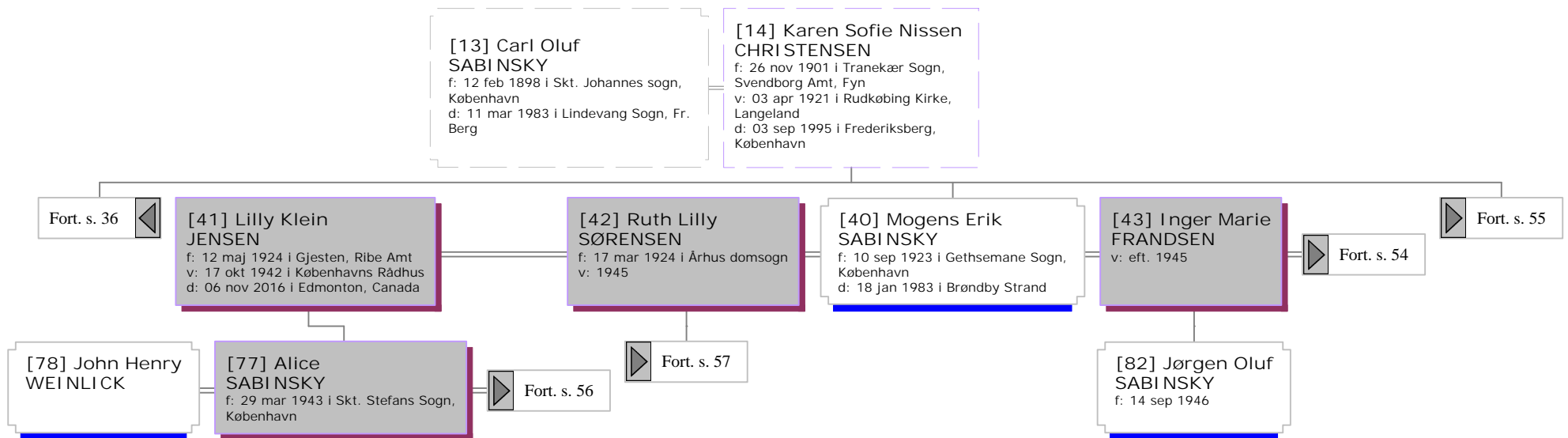

Efterkommere af Hr. Sabinsky

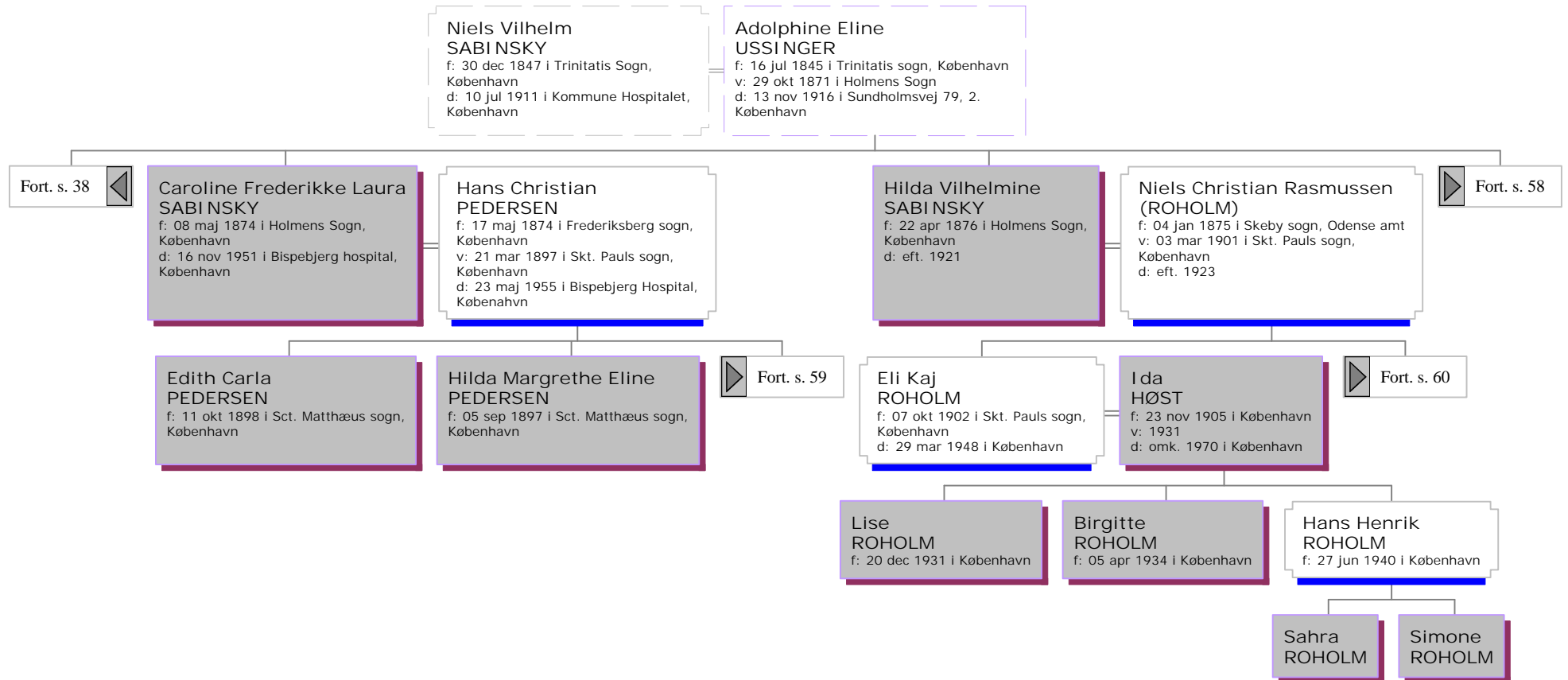

Efterkommere af Hr. Sabinsky

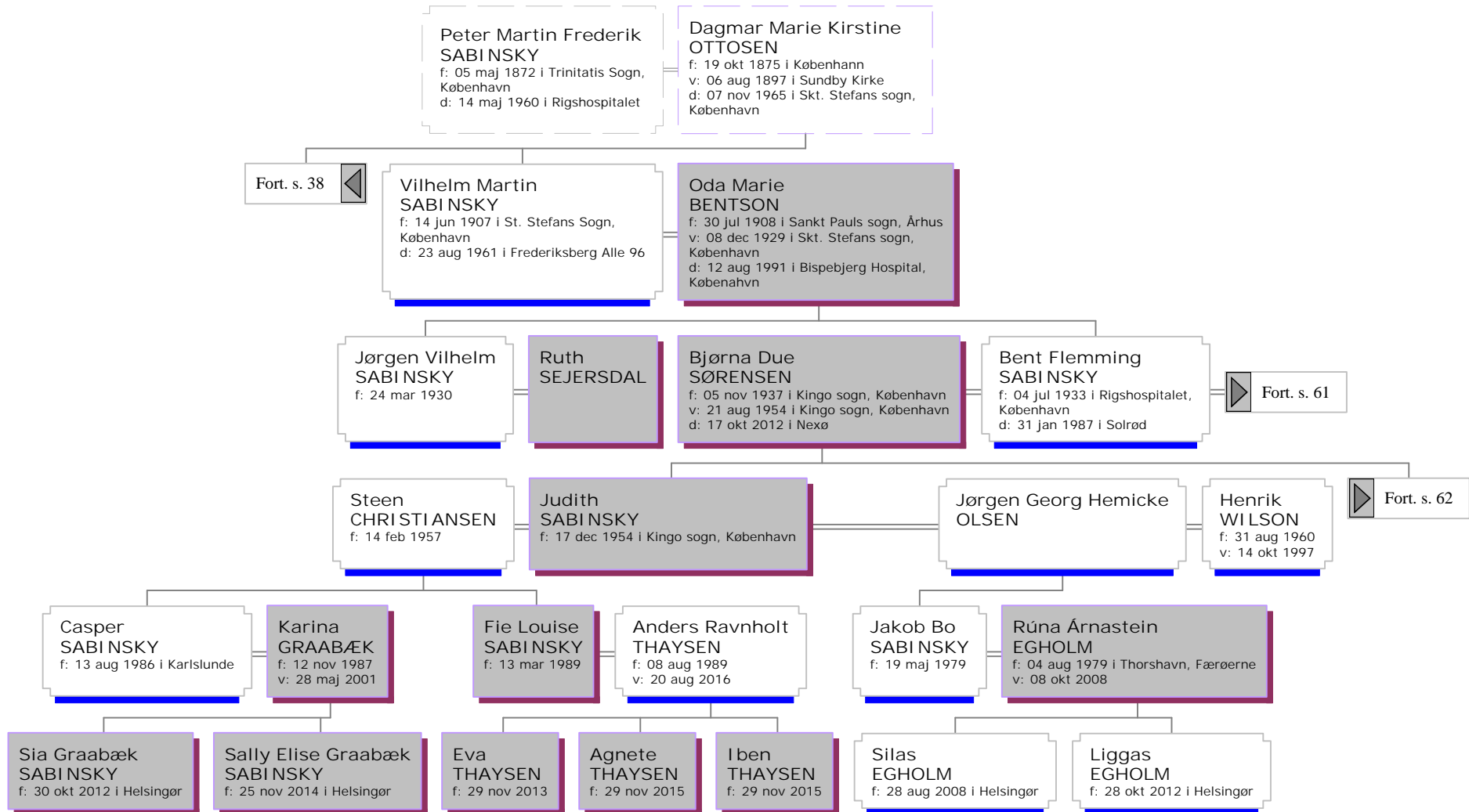

Efterkommere af Hr. Sabinsky

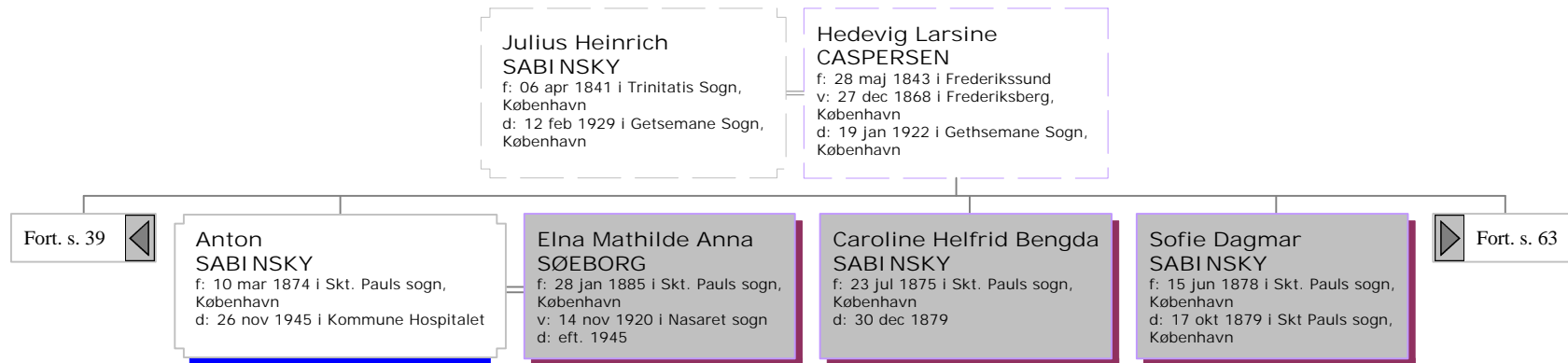

Efterkommere af Hr. Sabinsky

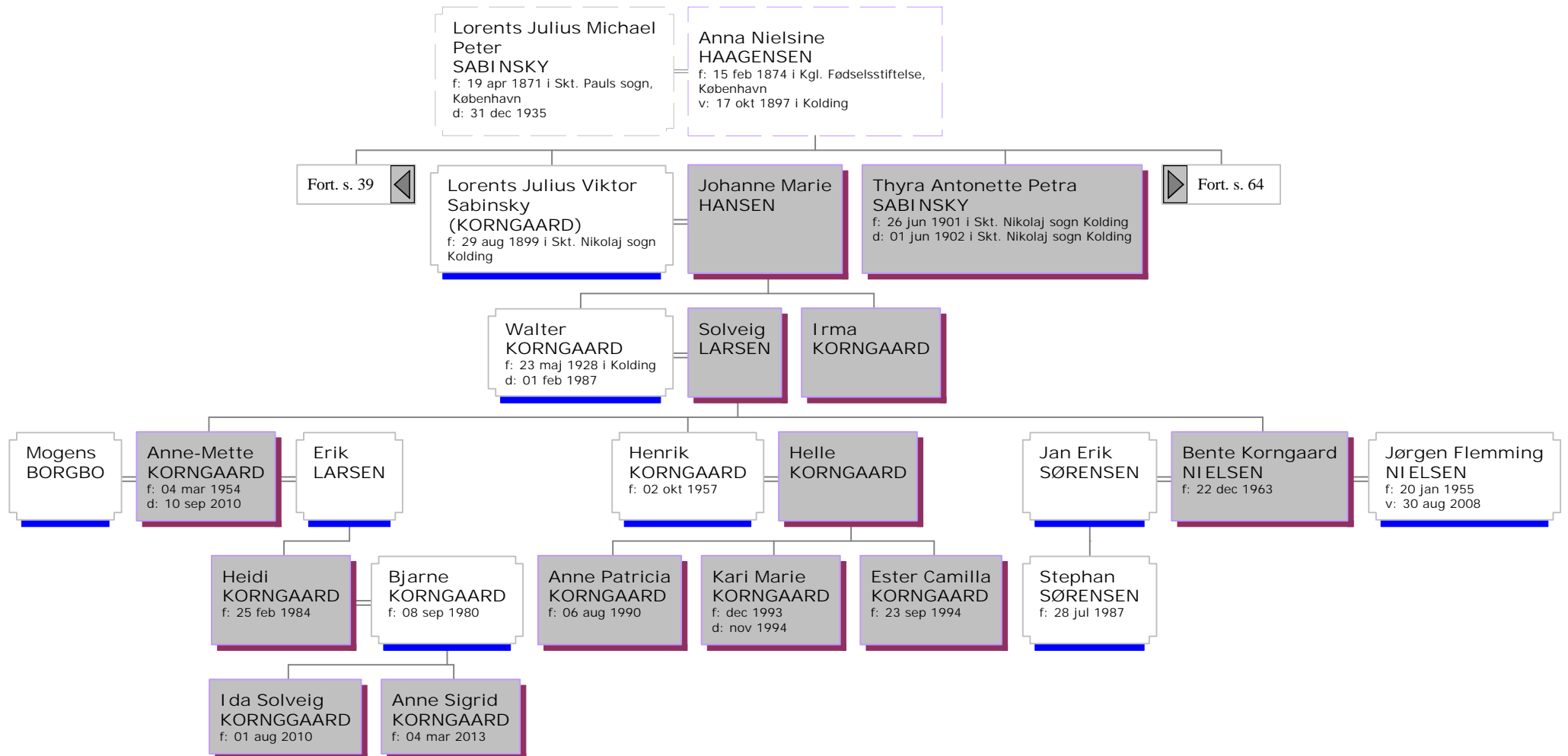

Efterkommere af Hr. Sabinsky

Fort. s. 40



[10] Aage Christian Vilhelm
SABINSKY

f: 10 sep 1896 i Skt. Johannes sogn,
København
d: 21 feb 1957 i Bispebjerg Hospital,
København

[12] Hertha Augusta
CHRISTENSEN

f: 13 mar 1902 i Søllerød sogn
v: 25 sep 1926 i København
d: før 2000 i København

Efterkommere af Hr. Sabinsky

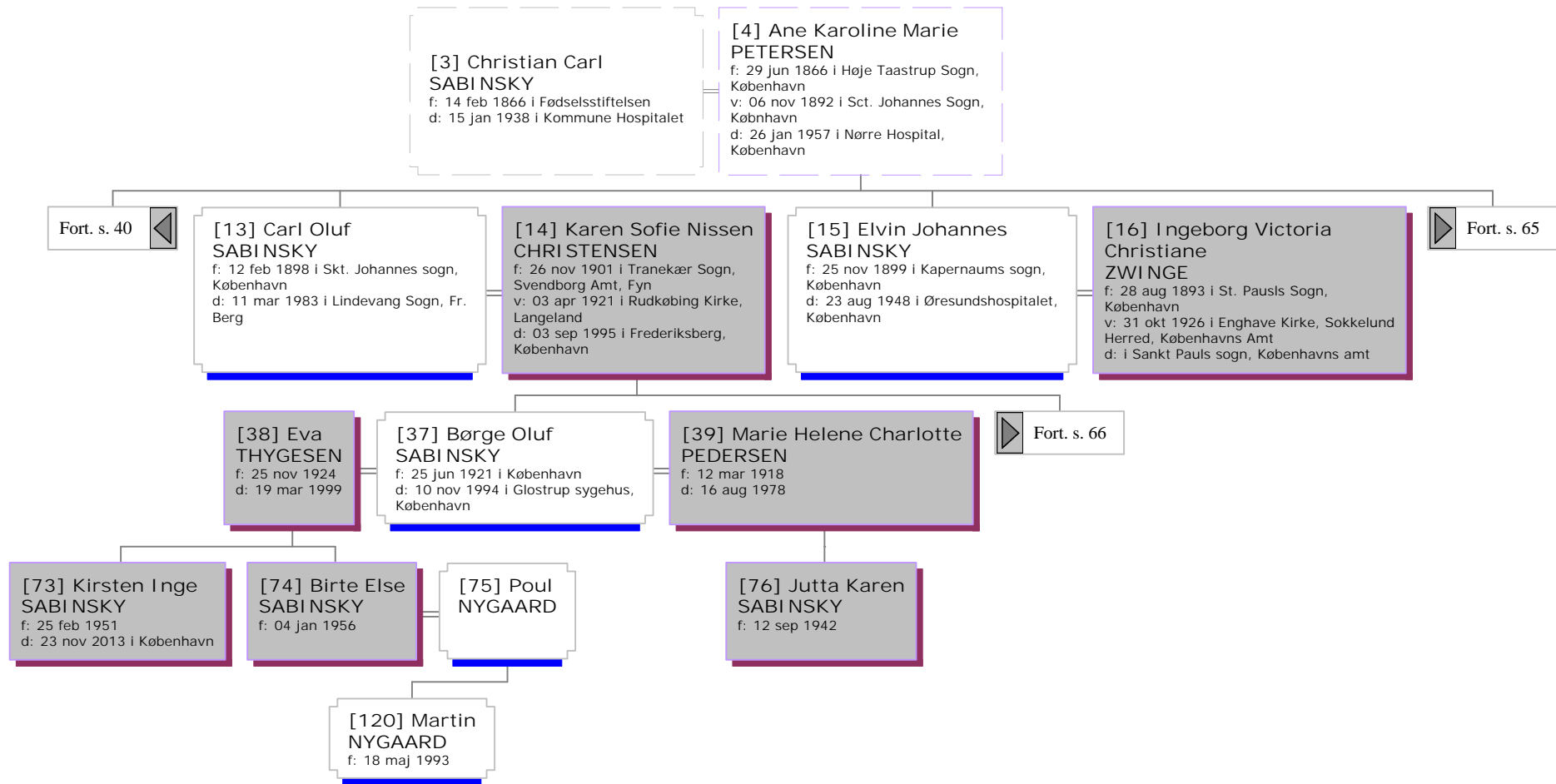

Efterkommere af Hr. Sabinsky

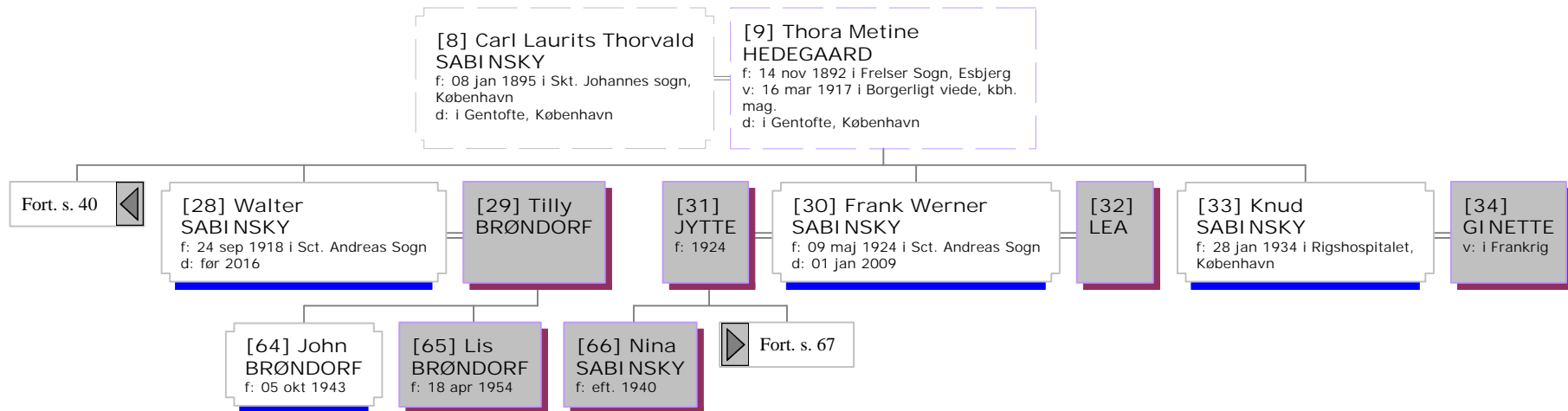

Efterkommere af Hr. Sabinsky

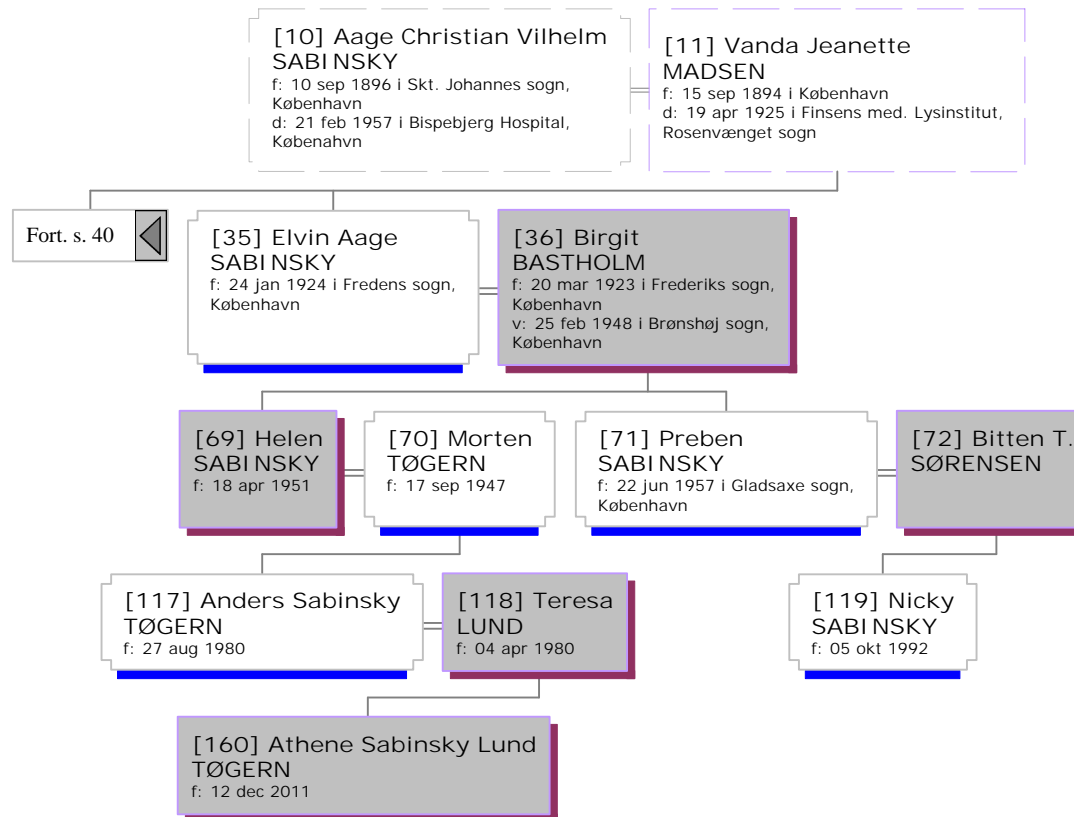

Efterkommere af Hr. Sabinsky

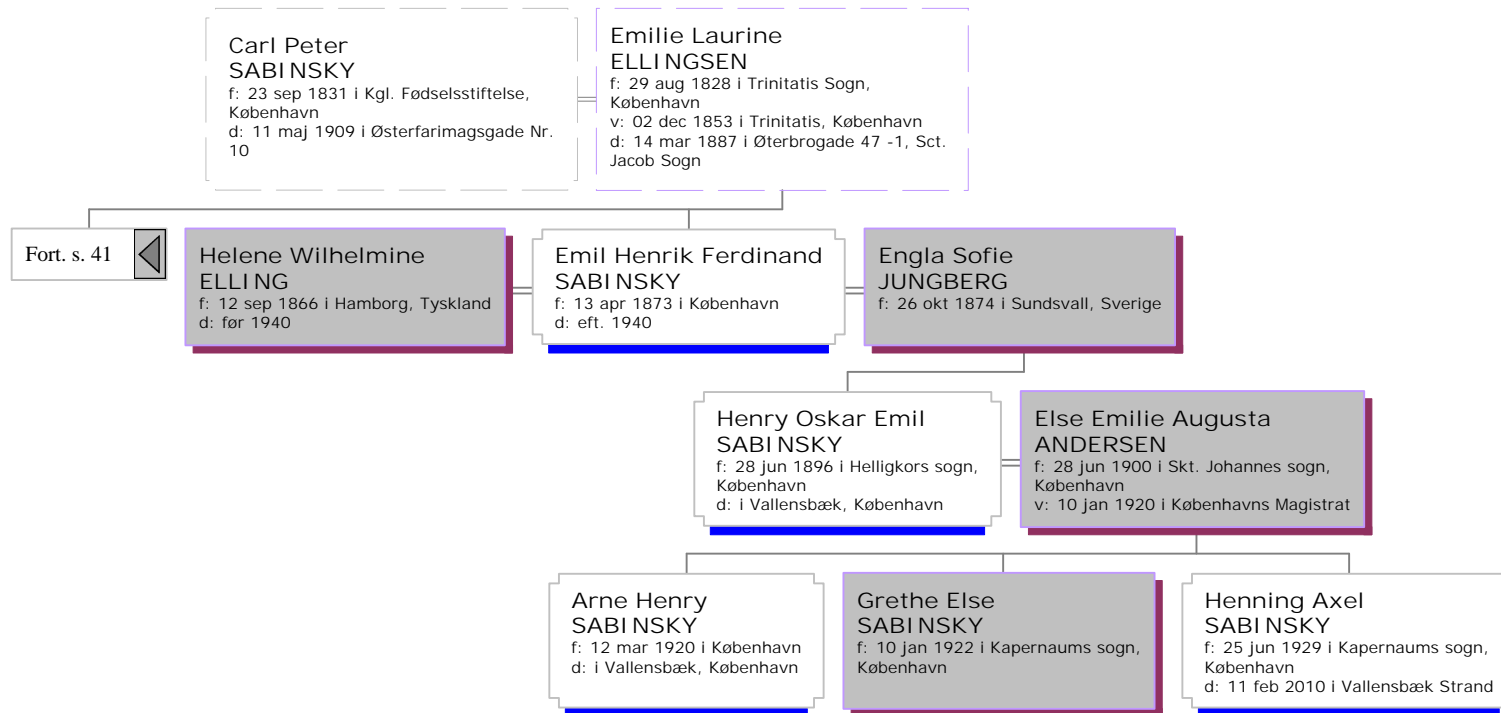

Efterkommere af Hr. Sabinsky

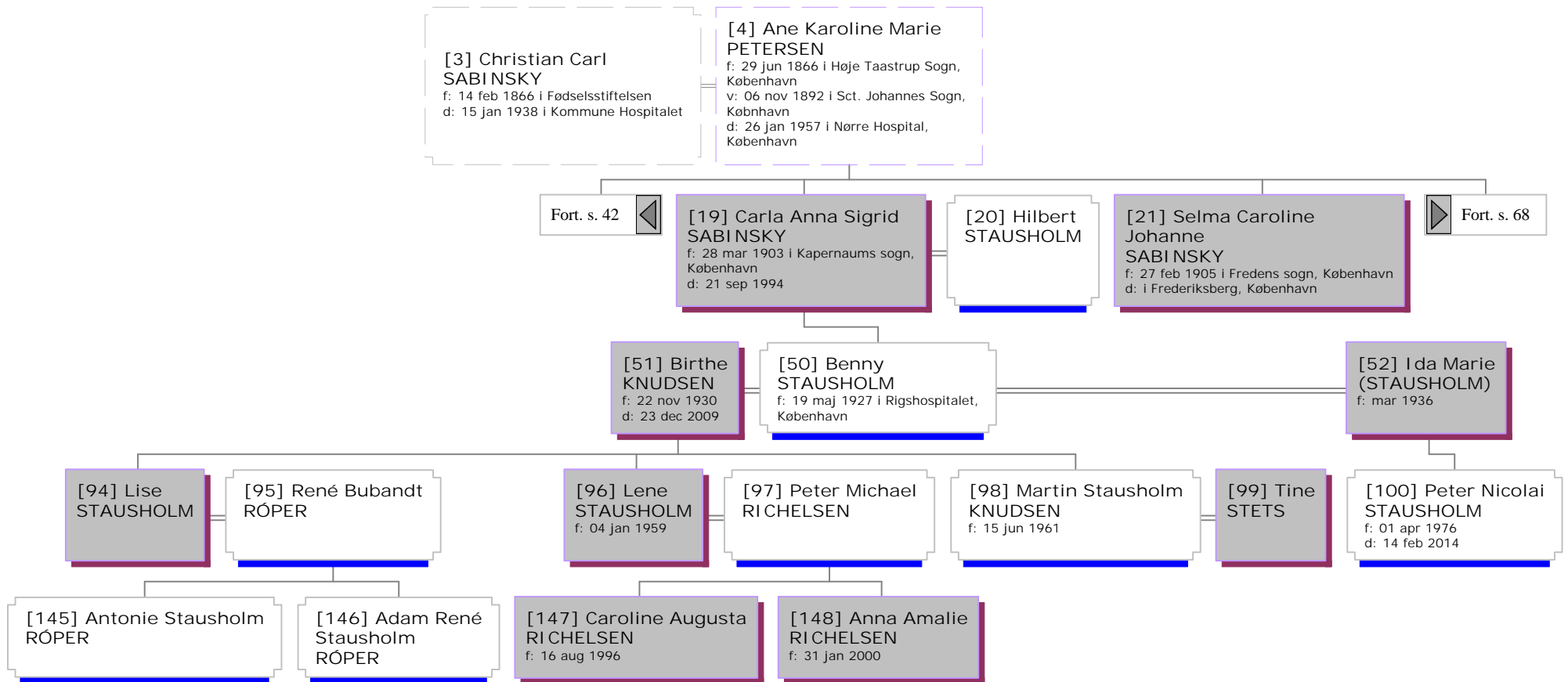

Efterkommere af Hr. Sabinsky

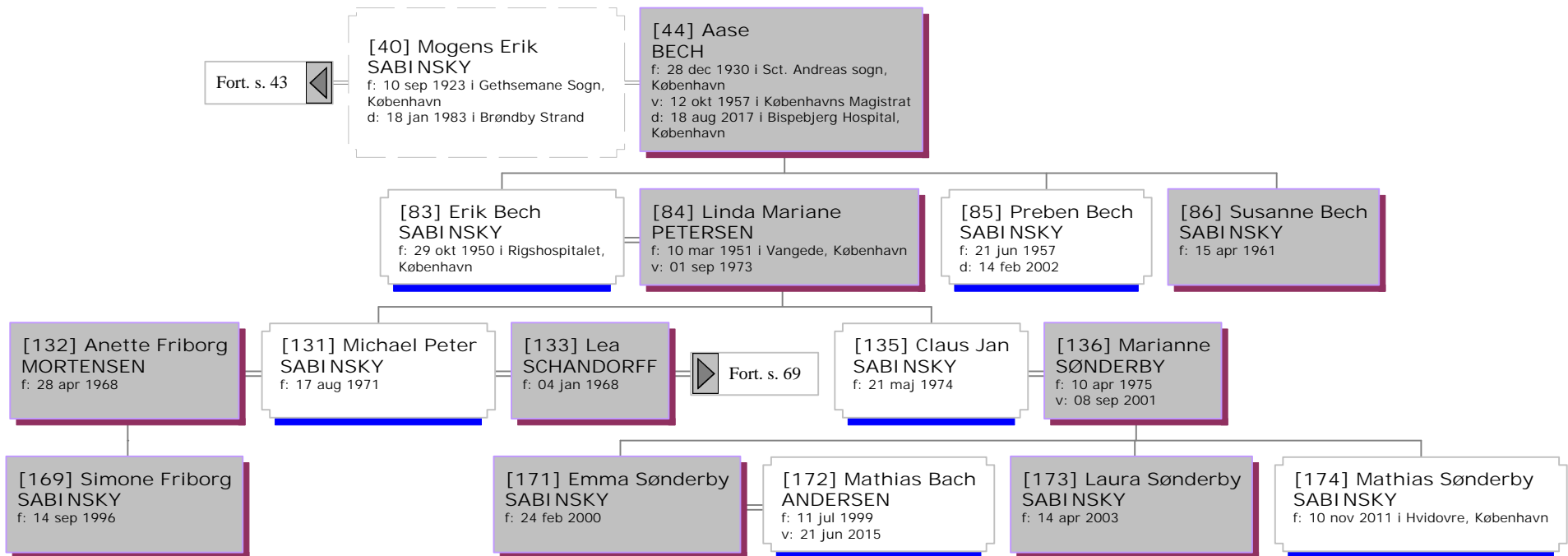

Efterkommere af Hr. Sabinsky

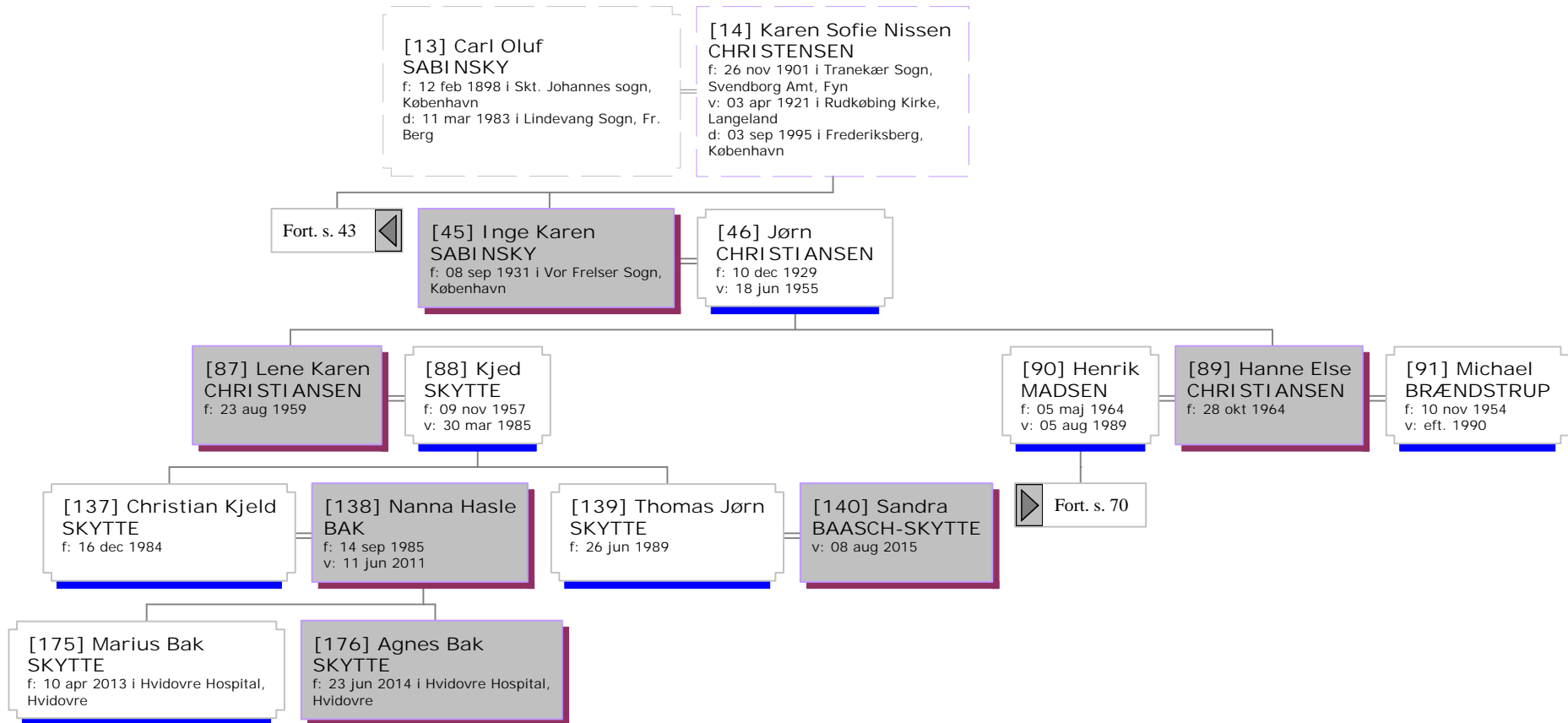

Efterkommere af Hr. Sabinsky

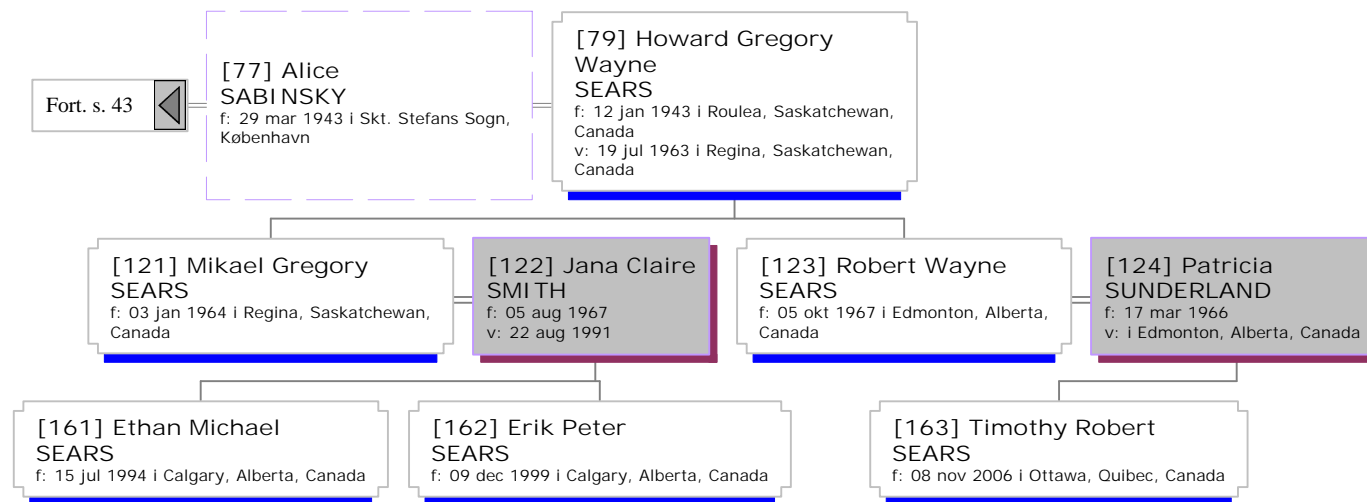

Efterkommere af Hr. Sabinsky

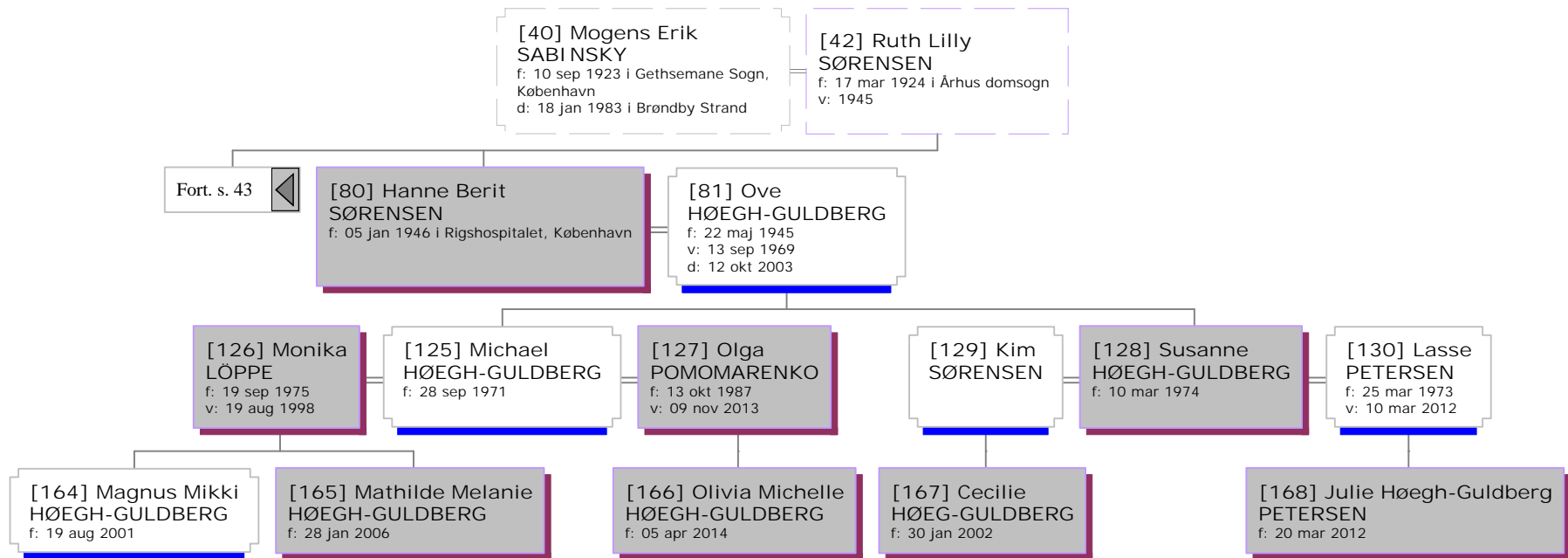

Efterkommere af Hr. Sabinsky

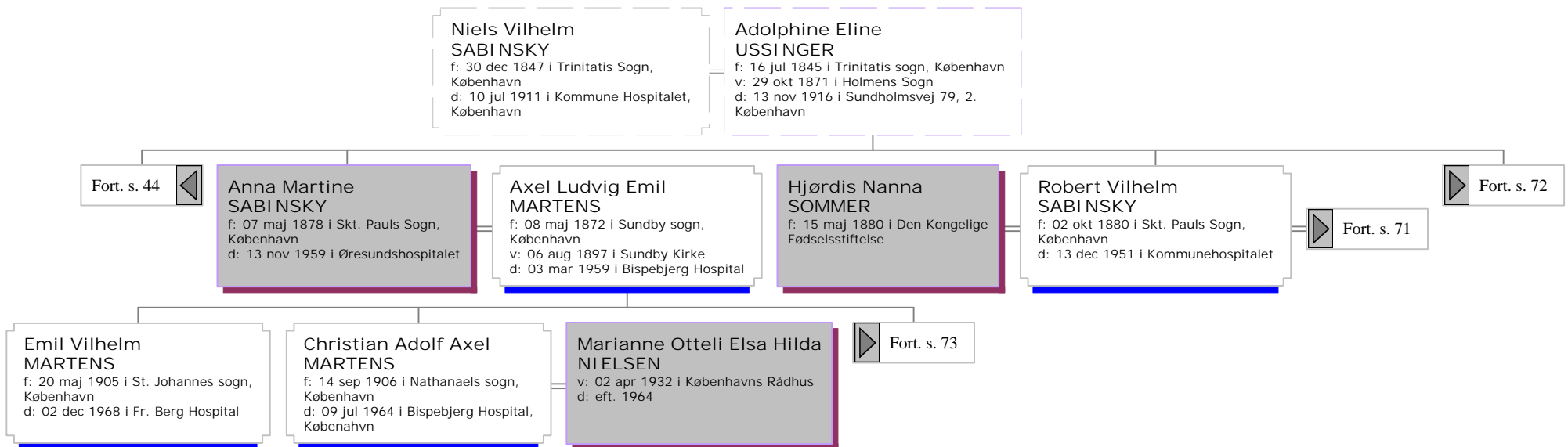

Efterkommere af Hr. Sabinsky

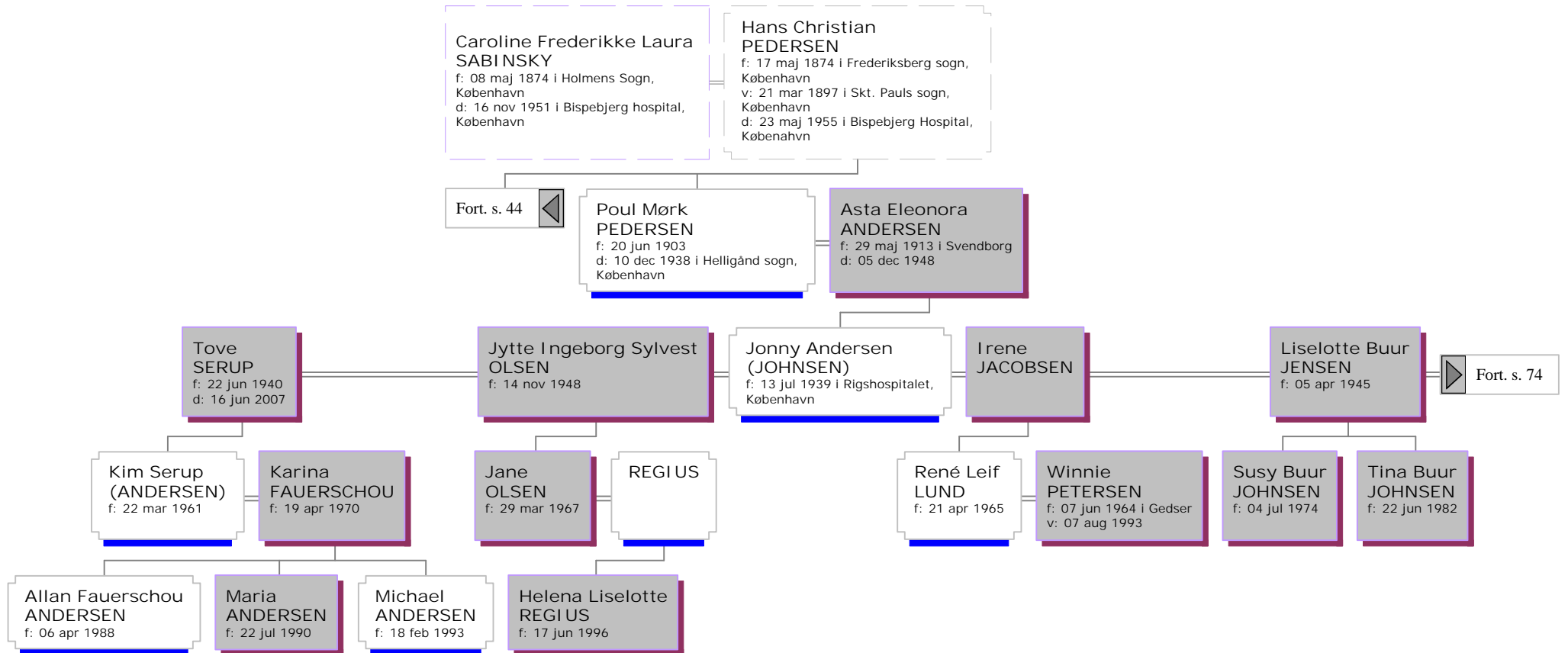

Efterkommere af Hr. Sabinsky

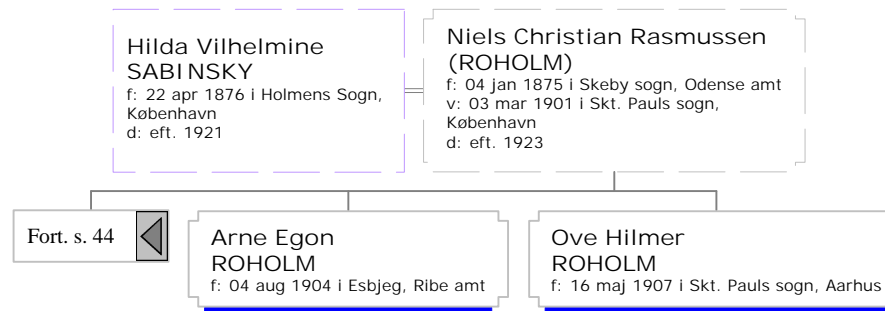

Efterkommere af Hr. Sabinsky

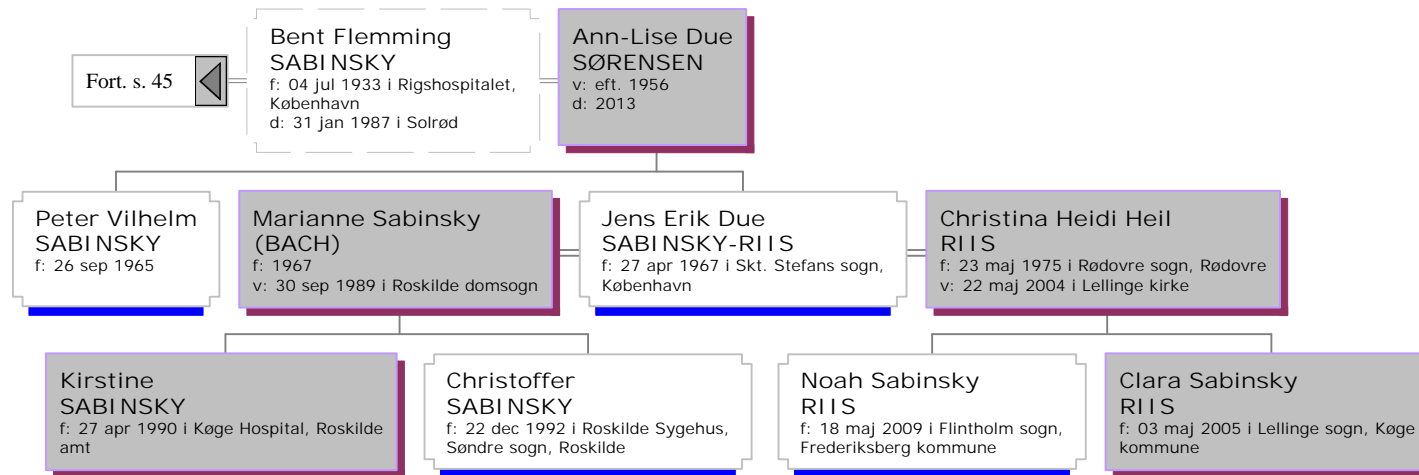

Efterkommere af Hr. Sabinsky

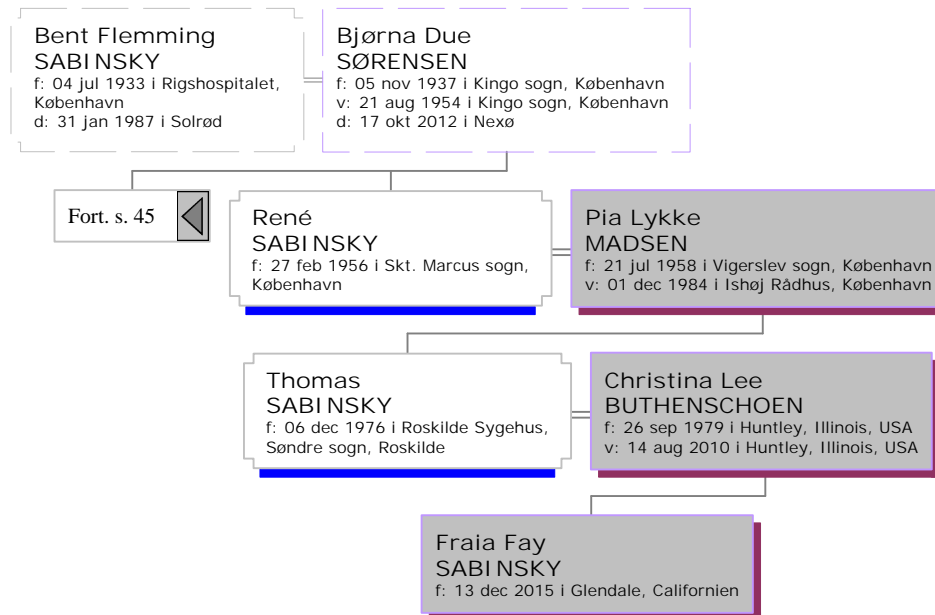

Efterkommere af Hr. Sabinsky

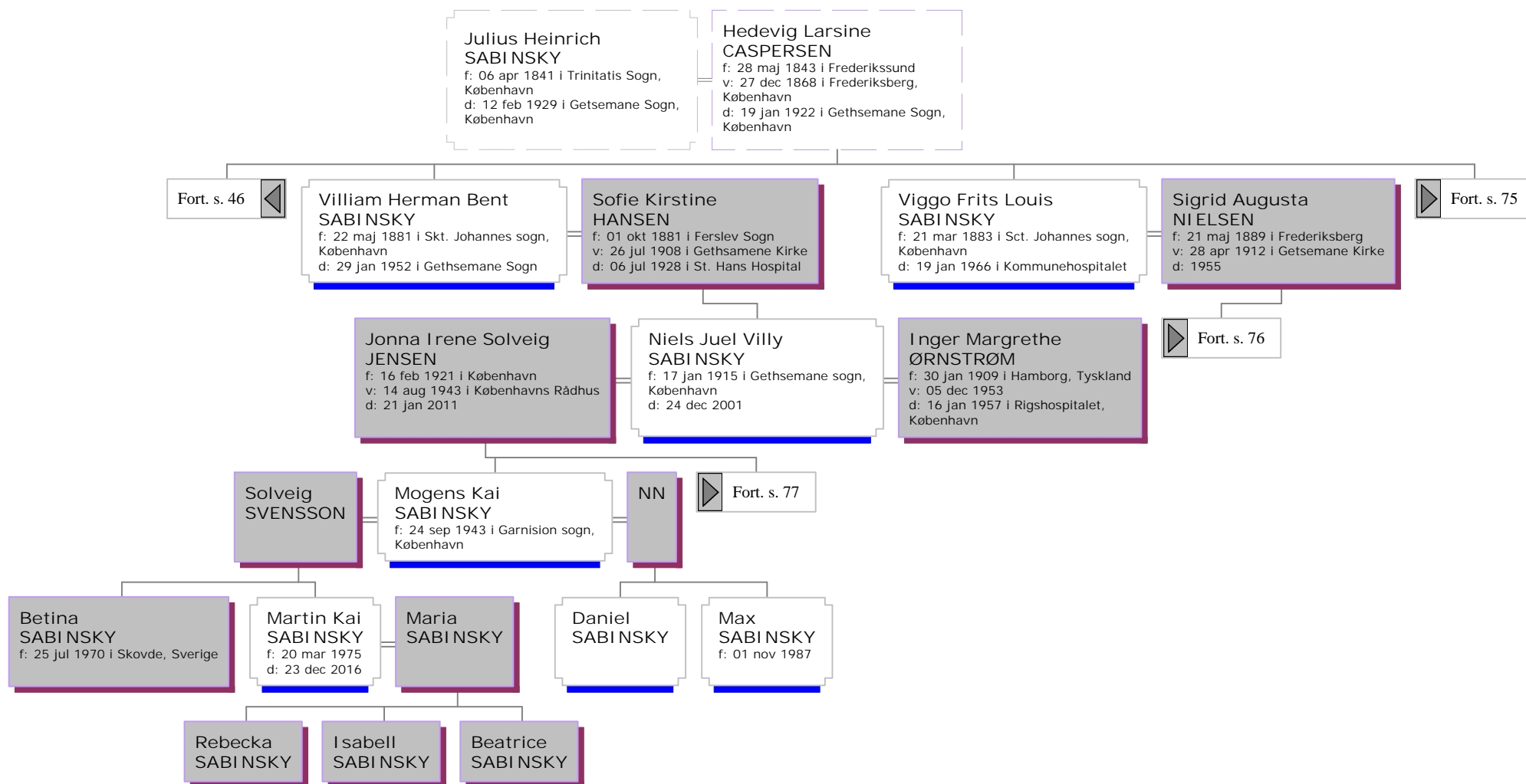

Efterkommere af Hr. Sabinsky

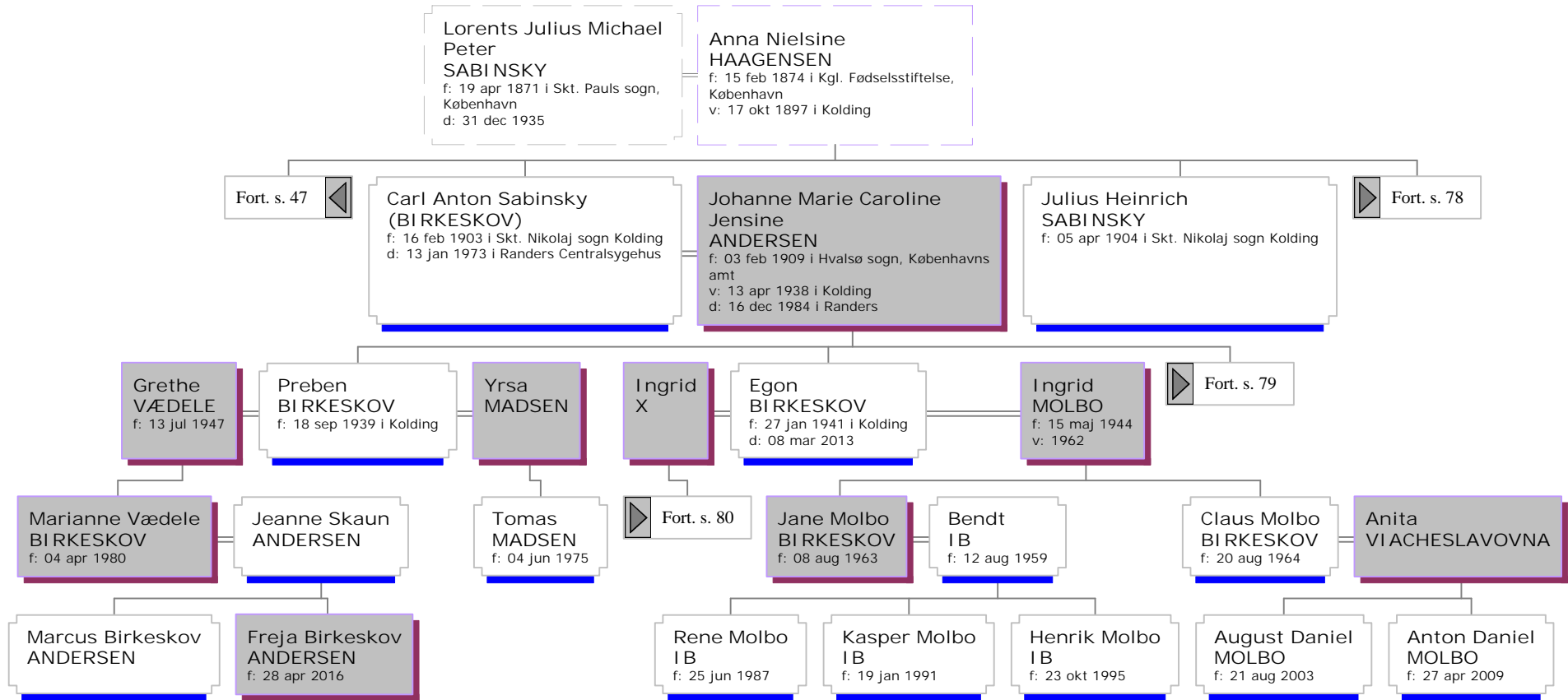

Efterkommere af Hr. Sabinsky

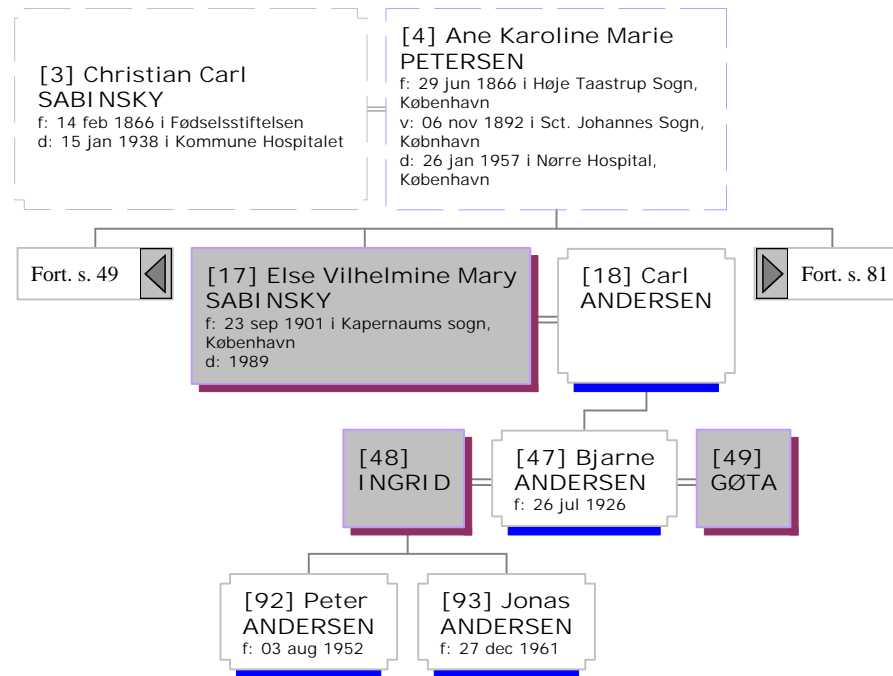

Efterkommere af Hr. Sabinsky

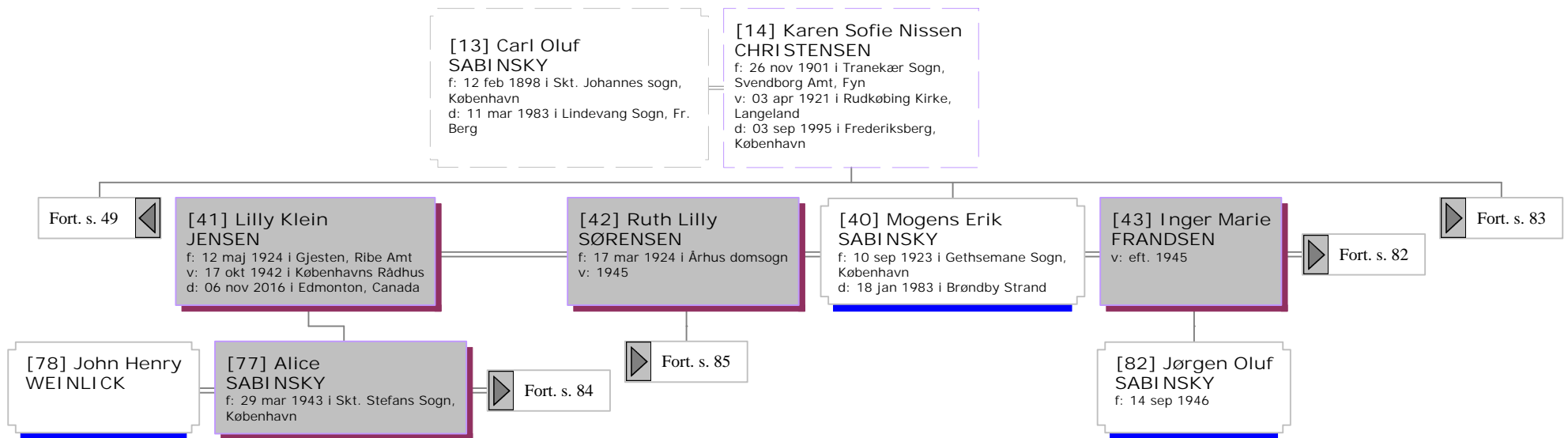

Efterkommere af Hr. Sabinsky

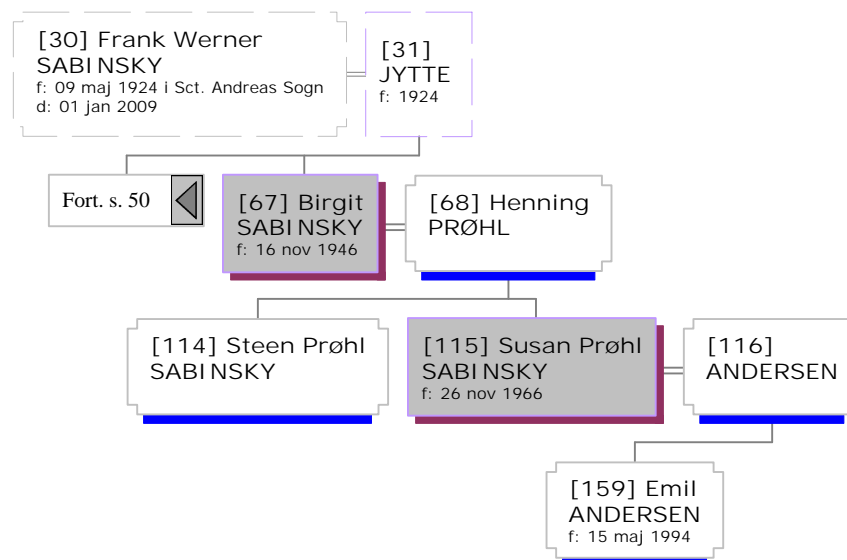

Efterkommere af Hr. Sabinsky

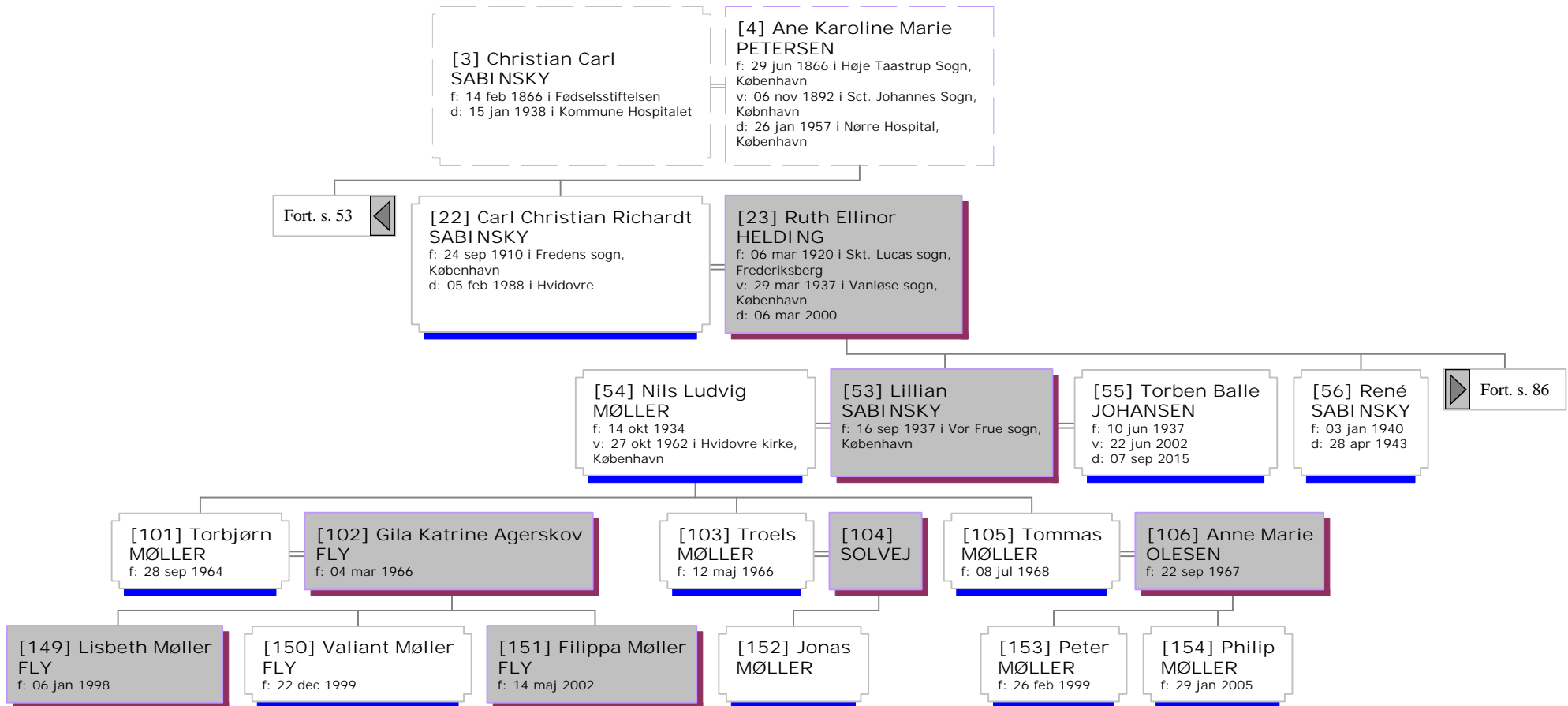

Efterkommere af Hr. Sabinsky



Efterkommere af Hr. Sabinsky

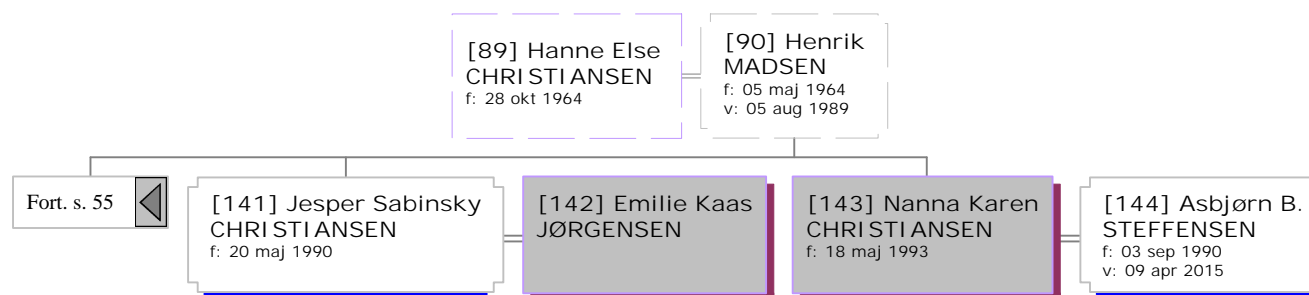

Efterkommere af Hr. Sabinsky

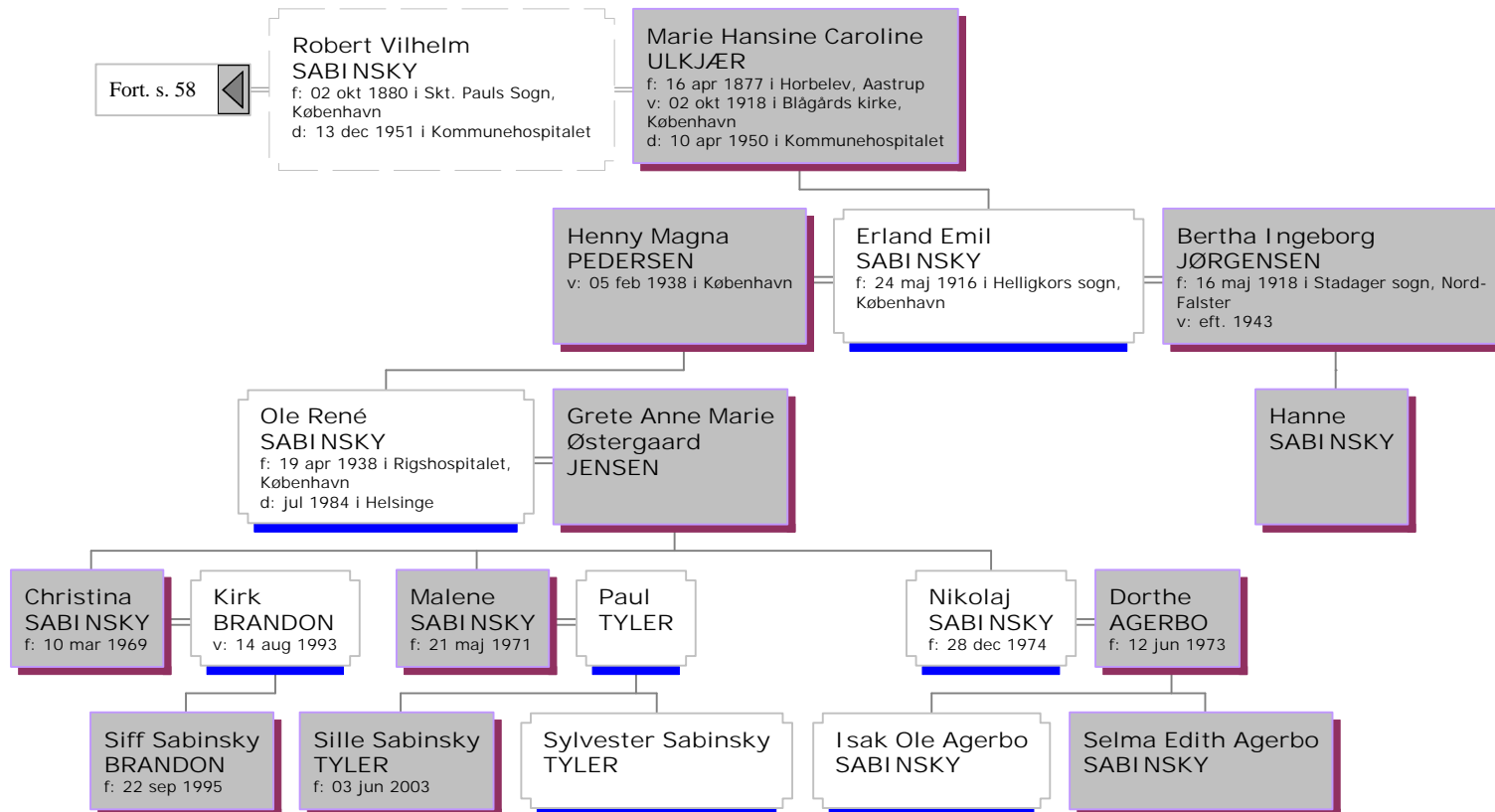

Efterkommere af Hr. Sabinsky

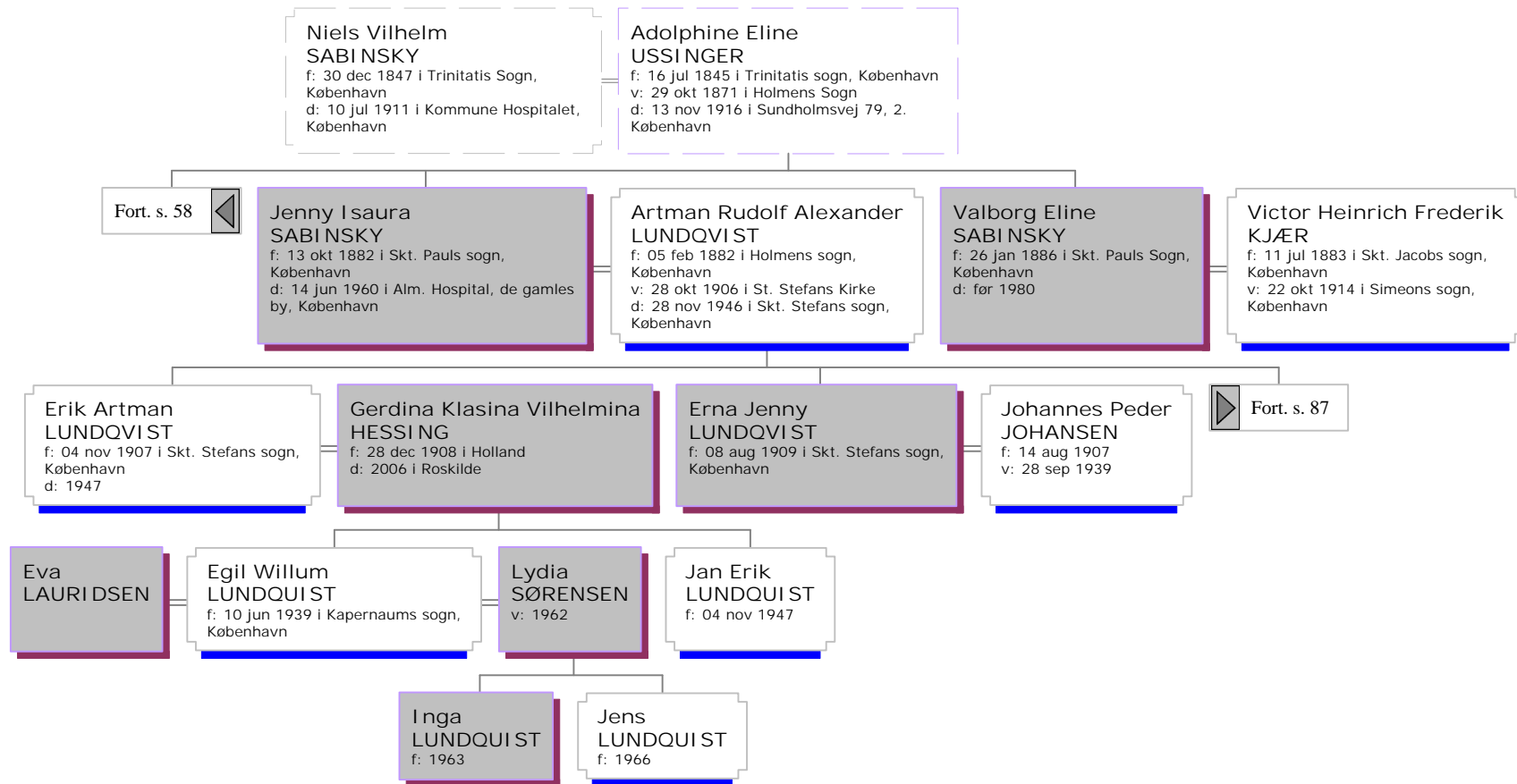

Efterkommere af Hr. Sabinsky

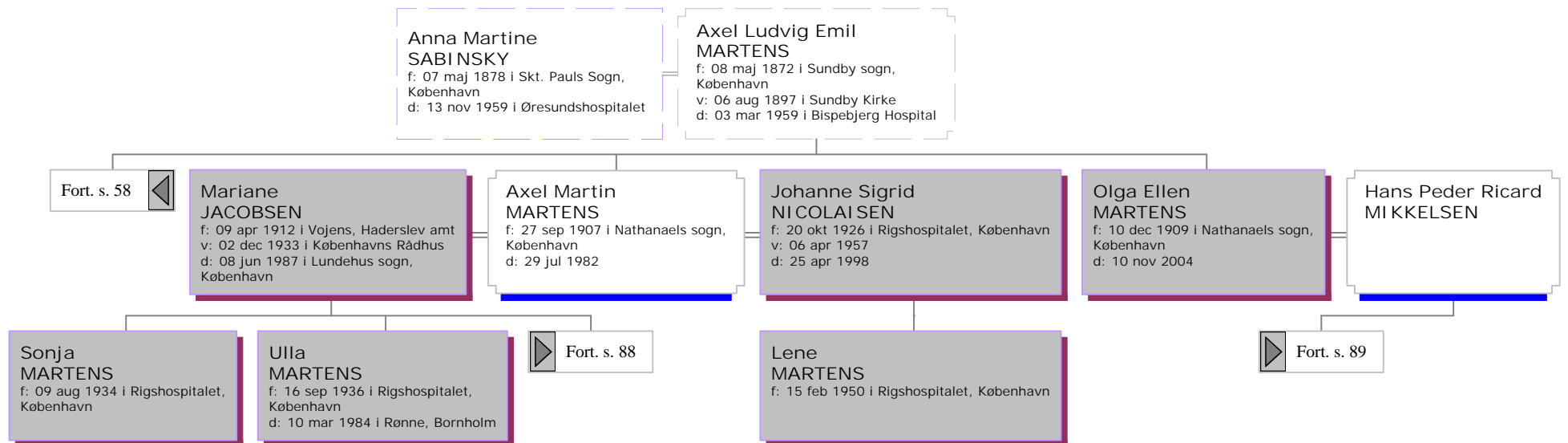

Efterkommere af Hr. Sabinsky

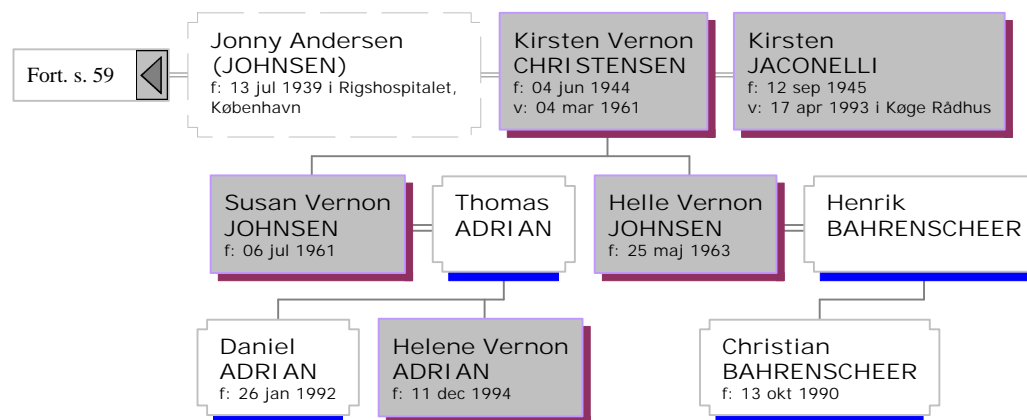

Efterkommere af Hr. Sabinsky

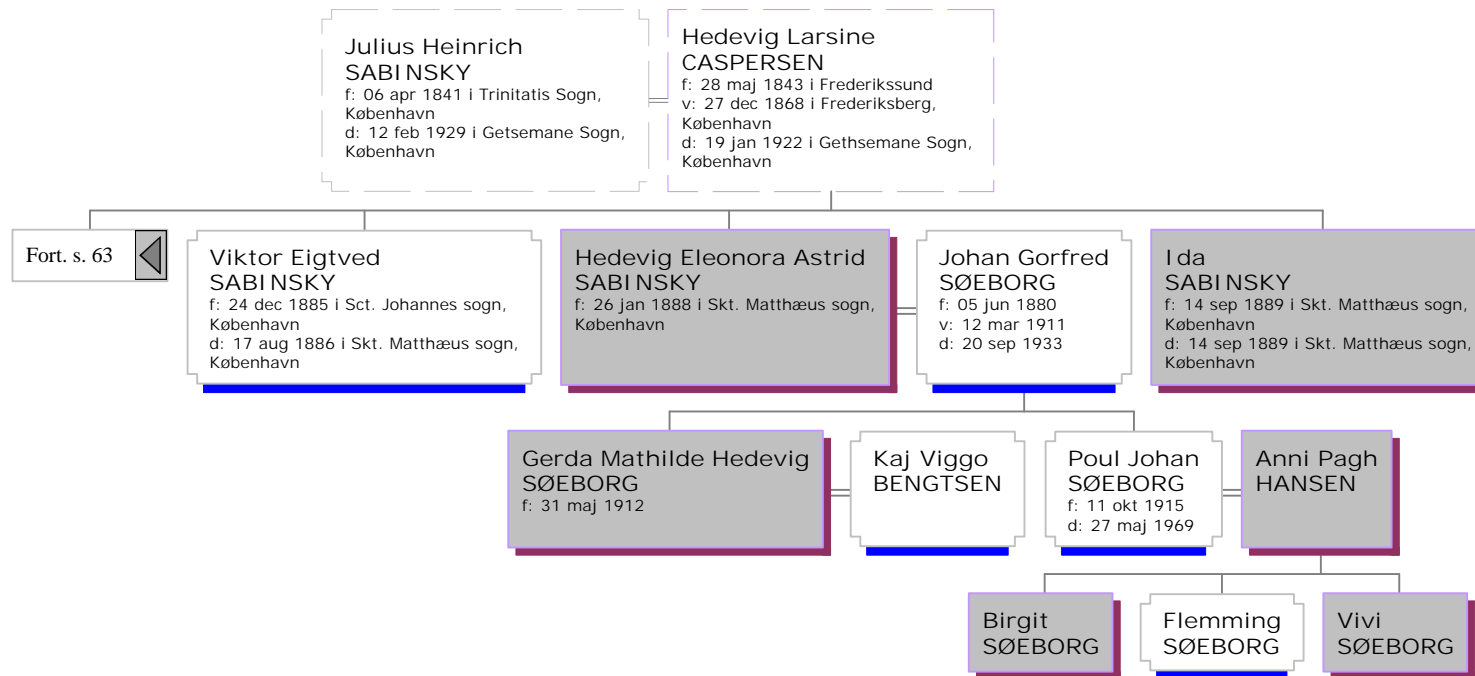

Efterkommere af Hr. Sabinsky

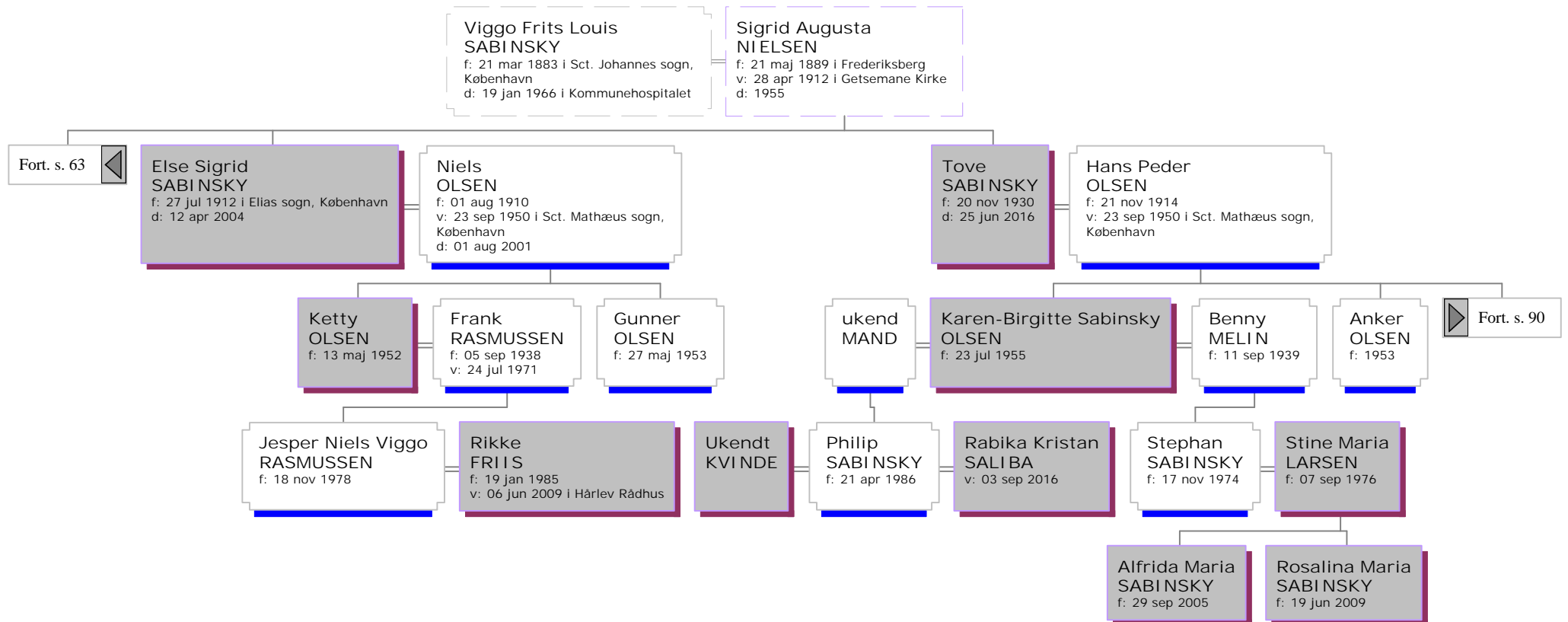

Efterkommere af Hr. Sabinsky

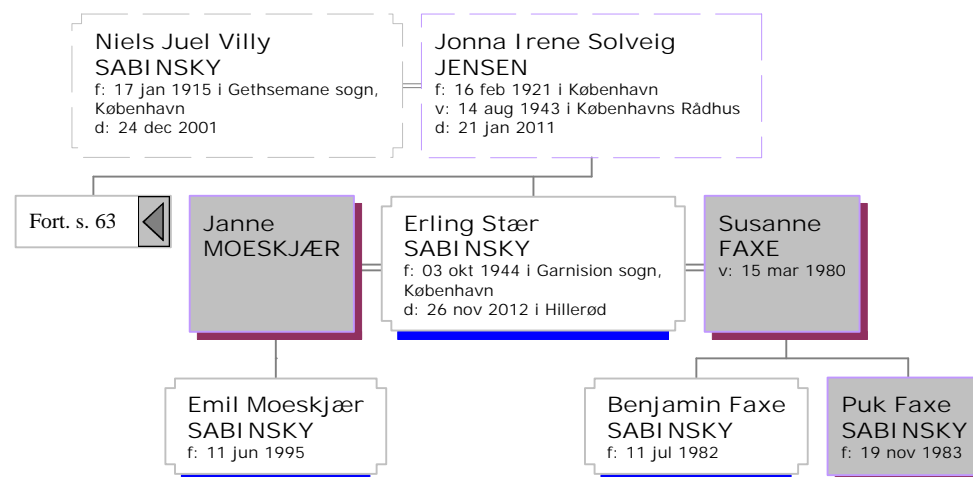

Efterkommere af Hr. Sabinsky

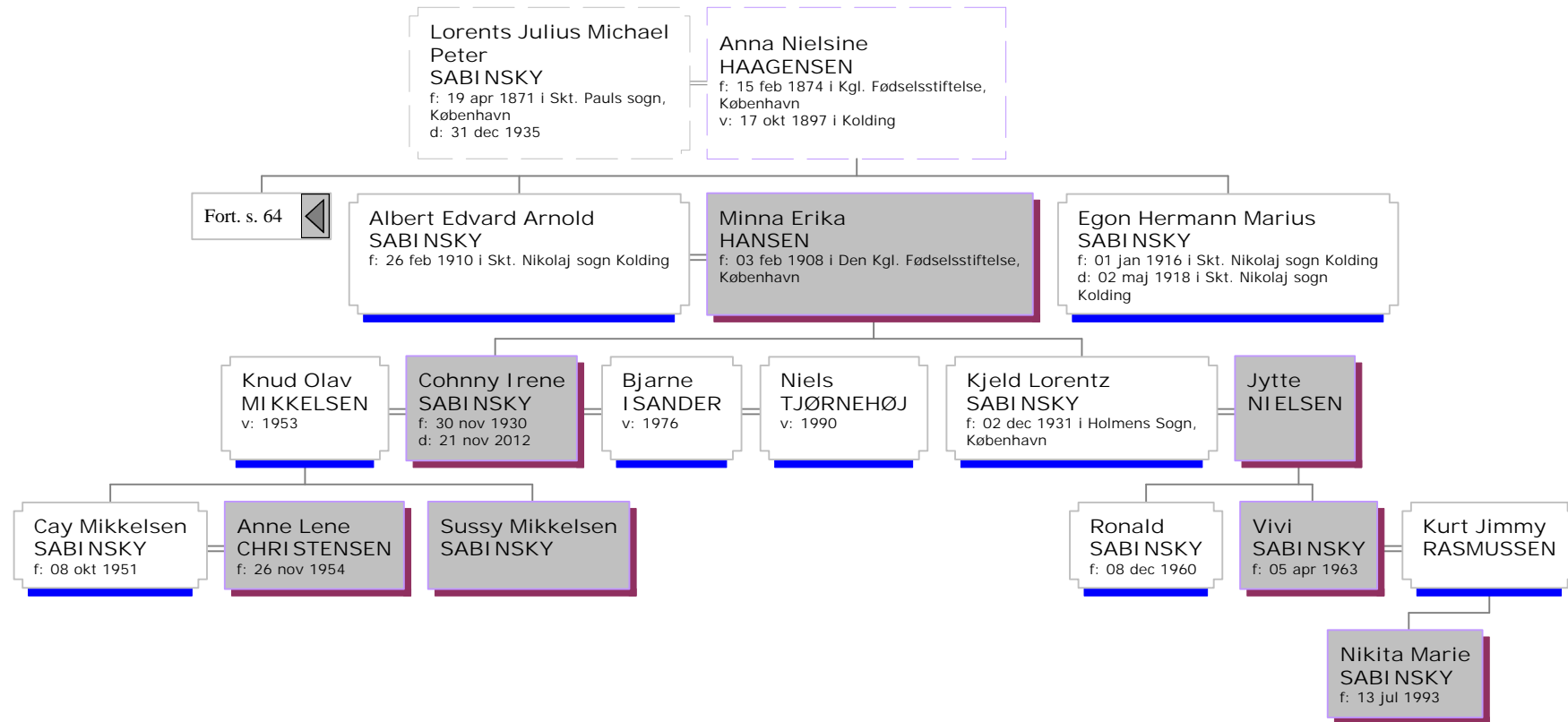

Efterkommere af Hr. Sabinsky

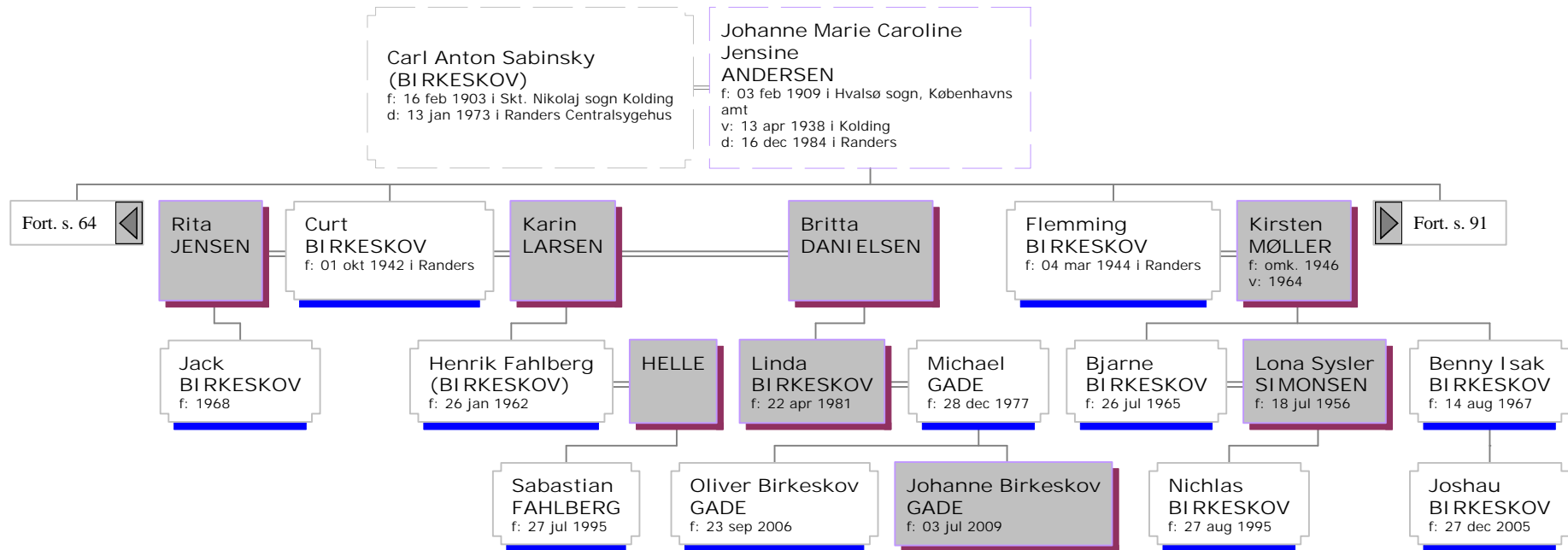

Efterkommere af Hr. Sabinsky

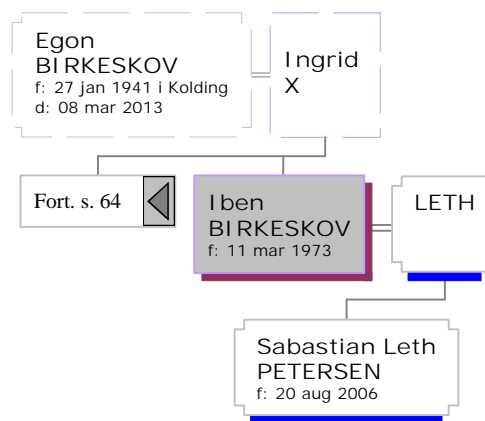

Efterkommere af Hr. Sabinsky

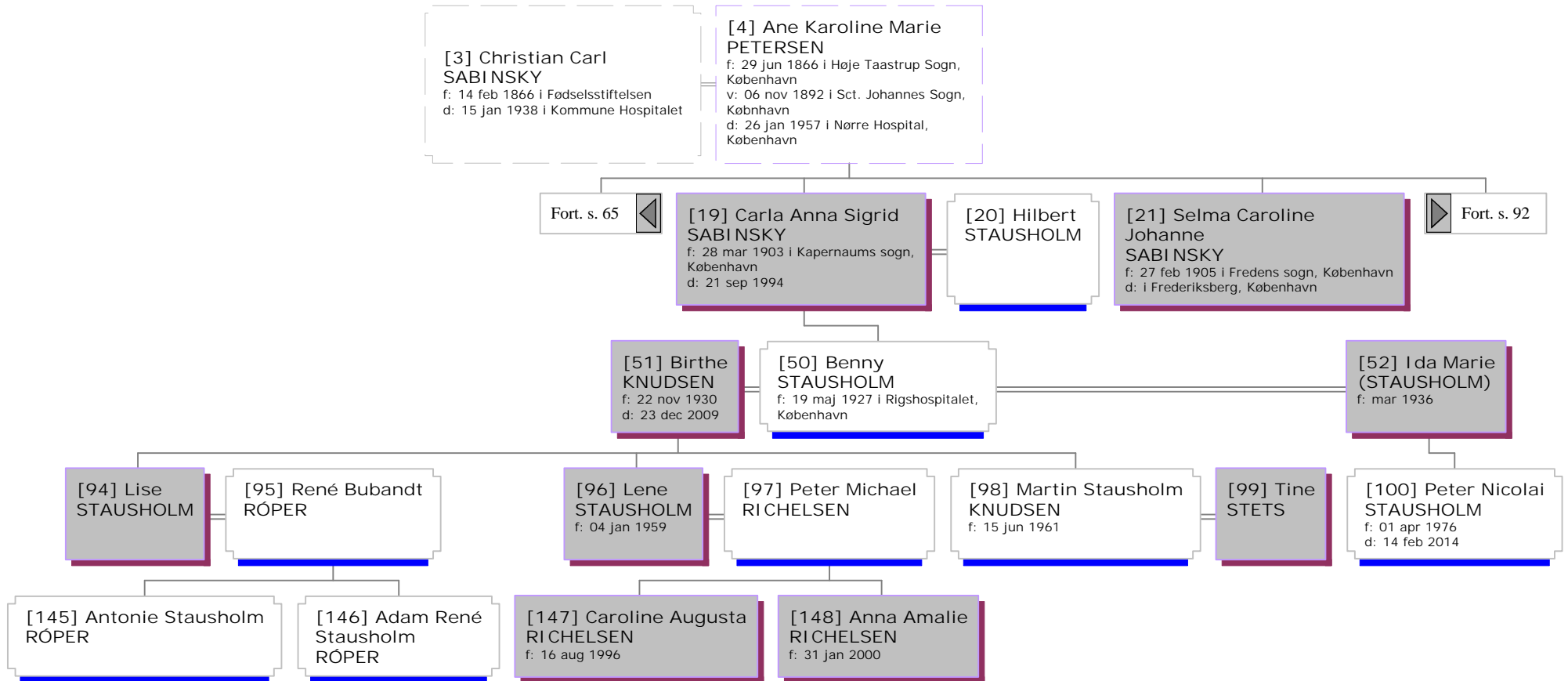

Efterkommere af Hr. Sabinsky

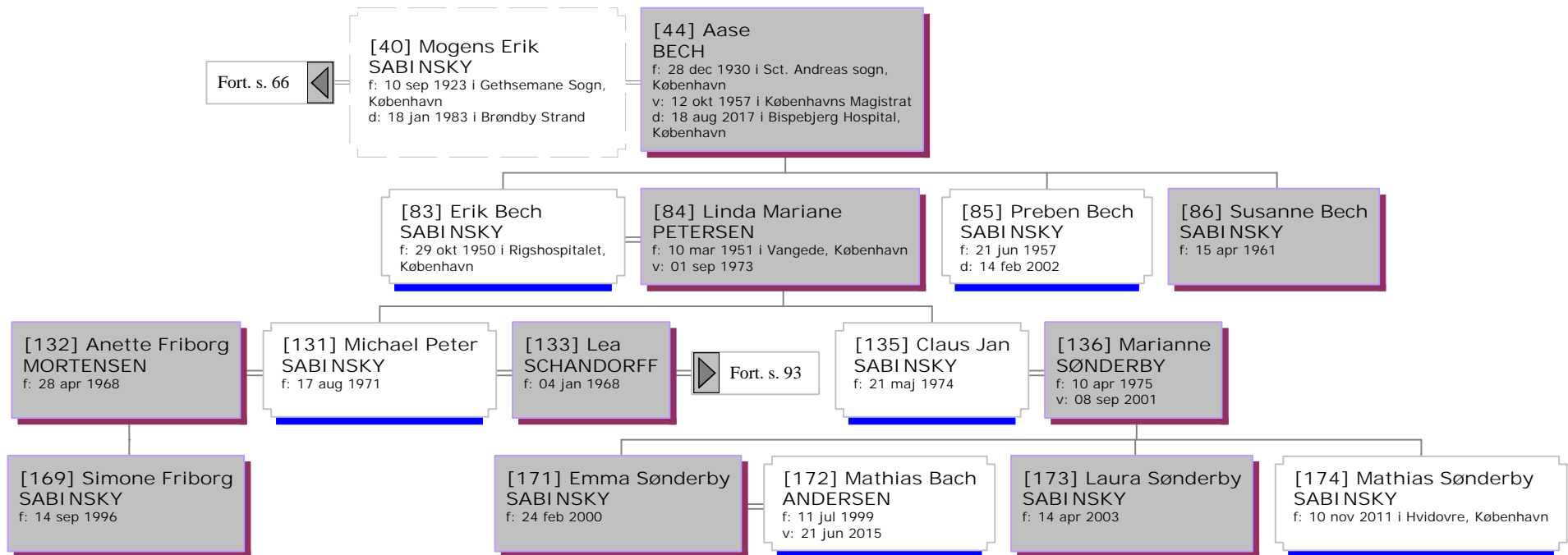

Efterkommere af Hr. Sabinsky

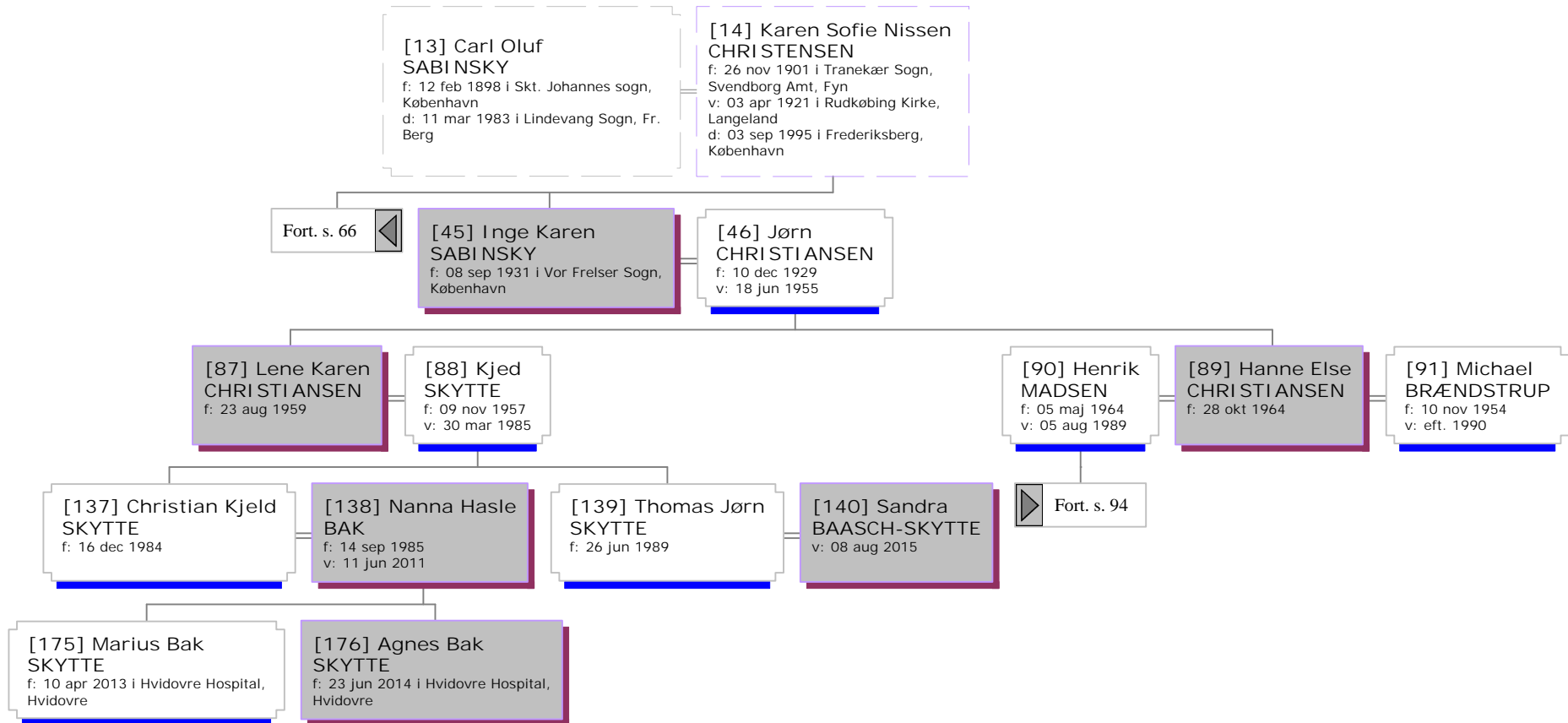

Efterkommere af Hr. Sabinsky

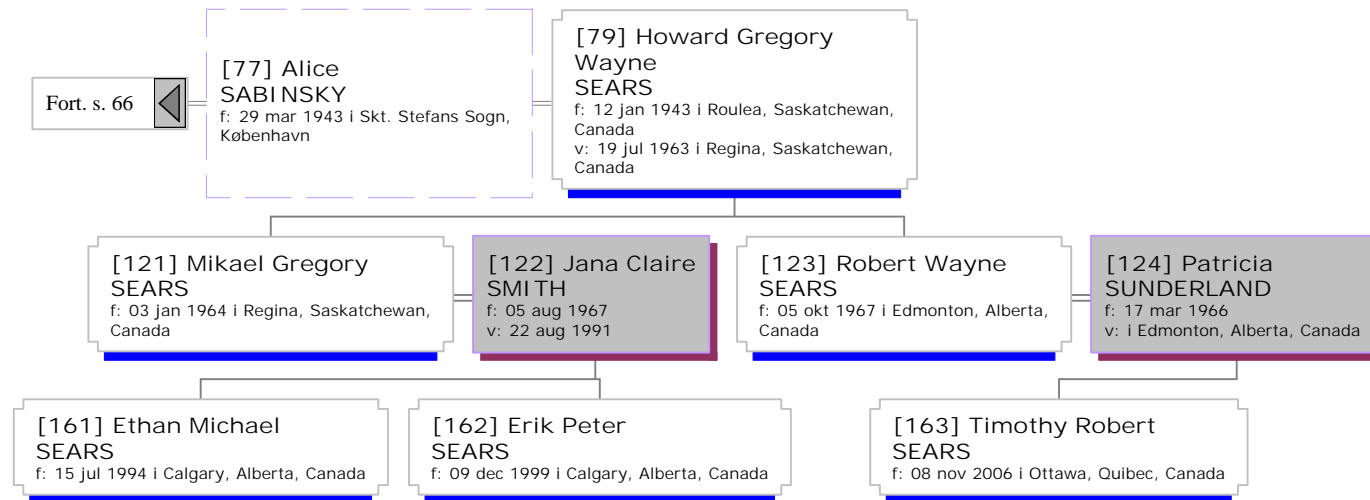

Efterkommere af Hr. Sabinsky

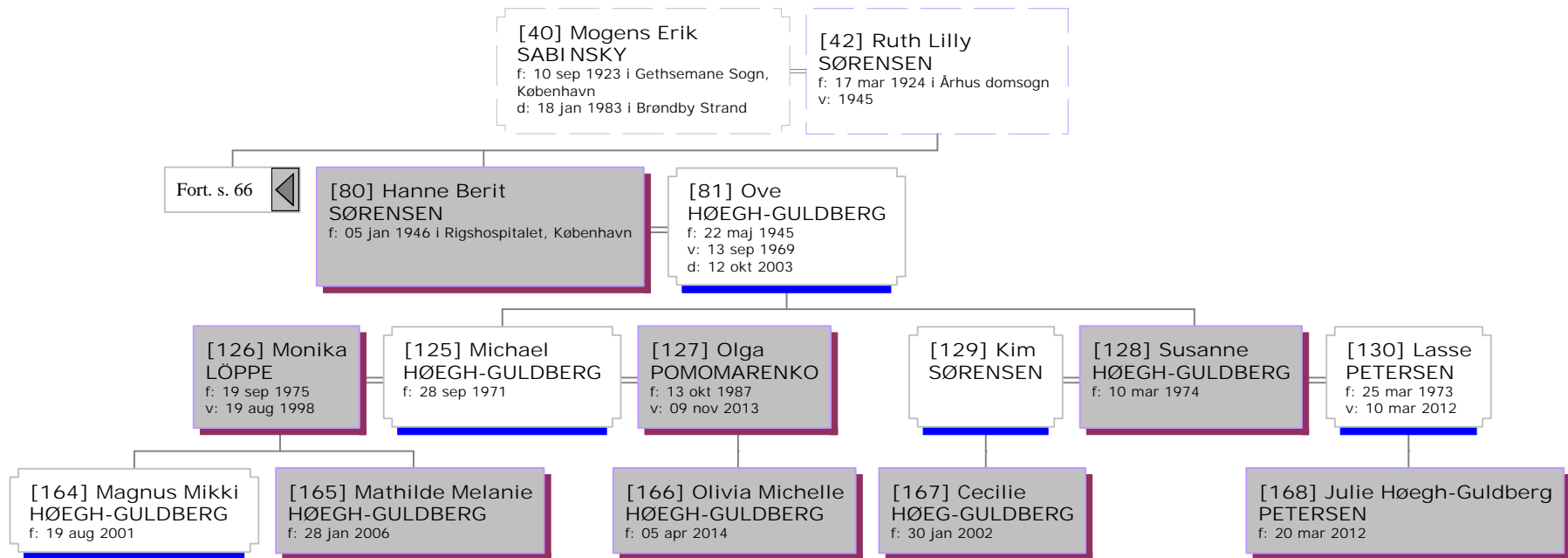

Efterkommere af Hr. Sabinsky

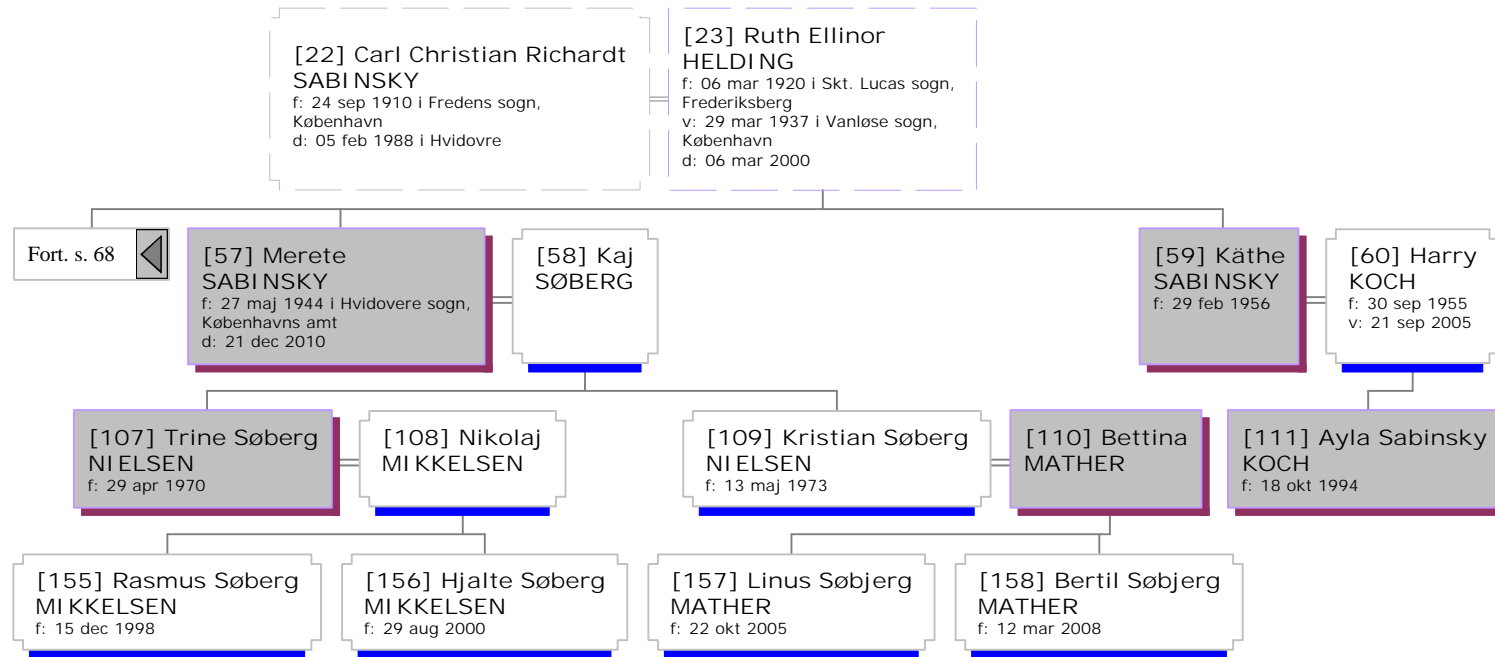

Efterkommere af Hr. Sabinsky

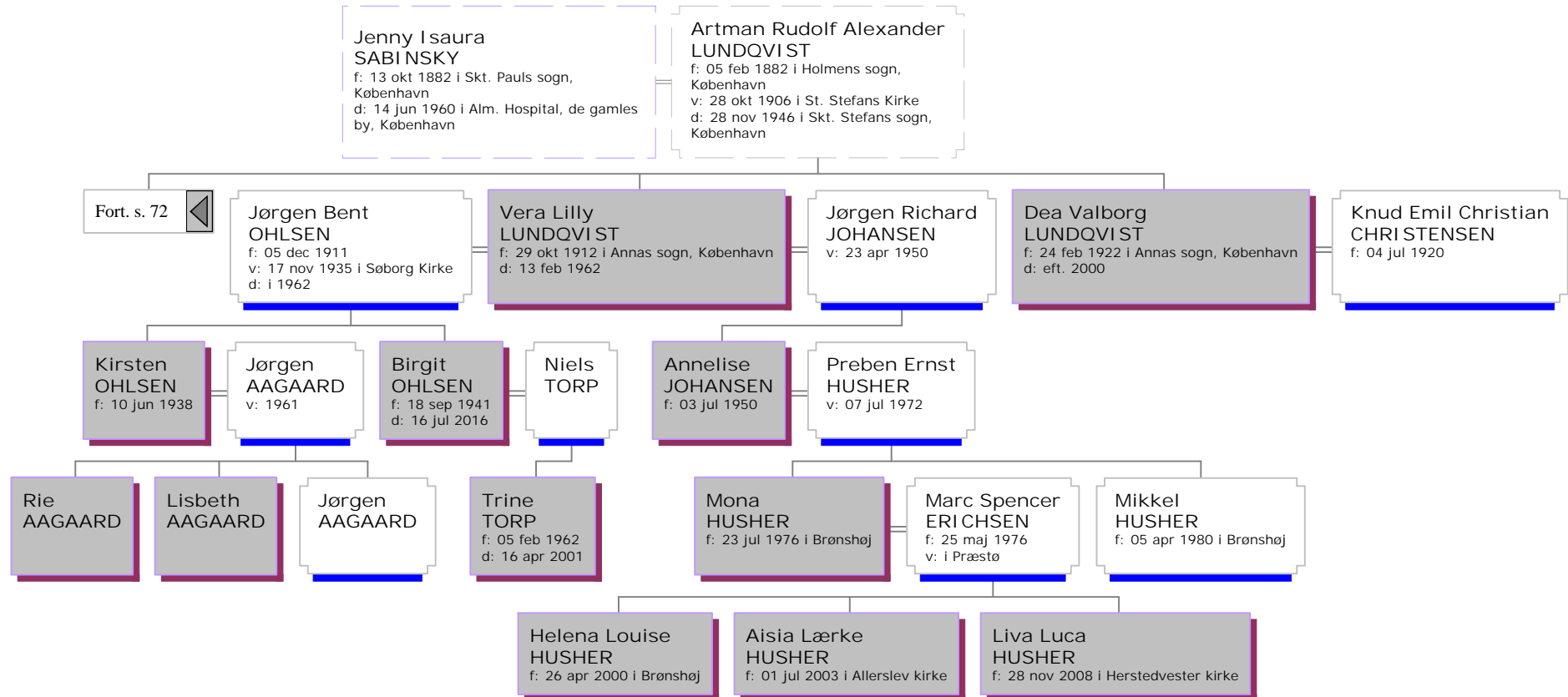

Efterkommere af Hr. Sabinsky



Efterkommere af Hr. Sabinsky

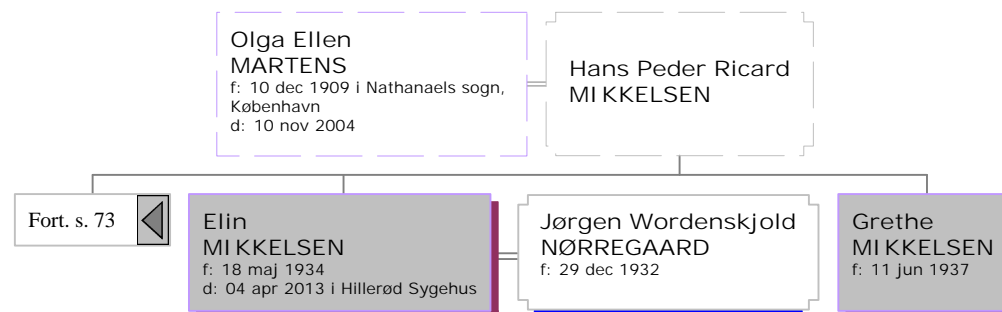

Efterkommere af Hr. Sabinsky

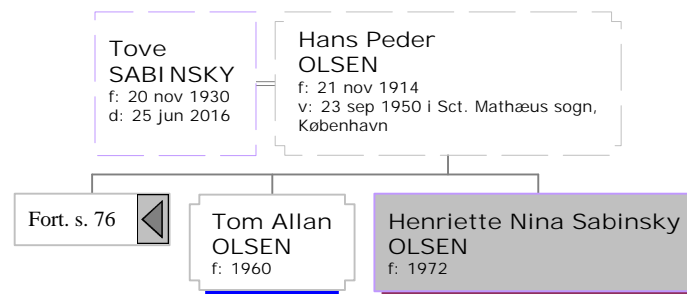

Efterkommere af Hr. Sabinsky

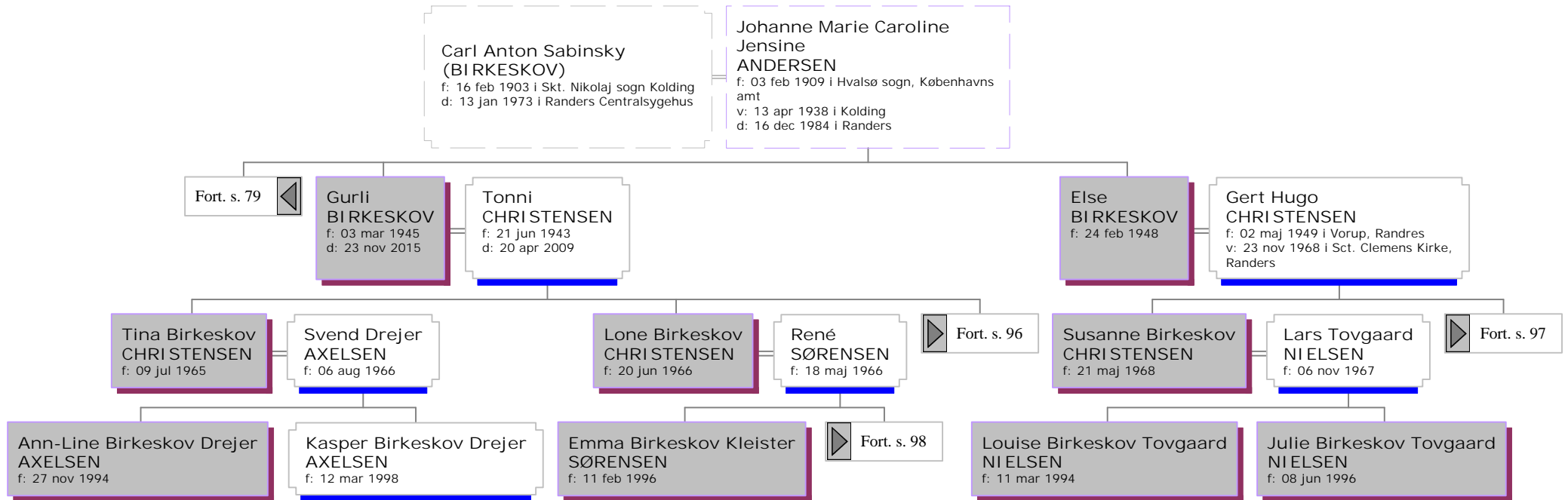

Efterkommere af Hr. Sabinsky

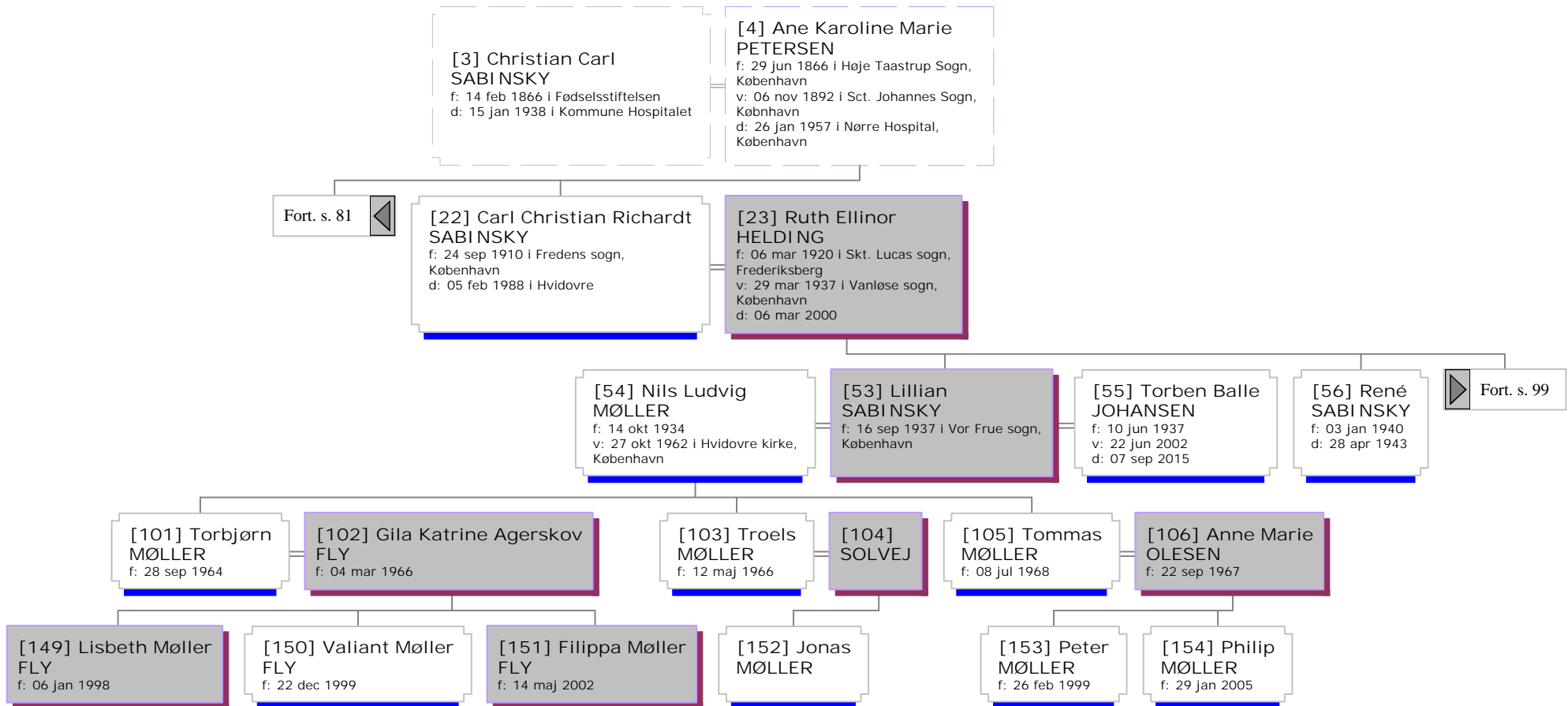

Efterkommere af Hr. Sabinsky



Efterkommere af Hr. Sabinsky

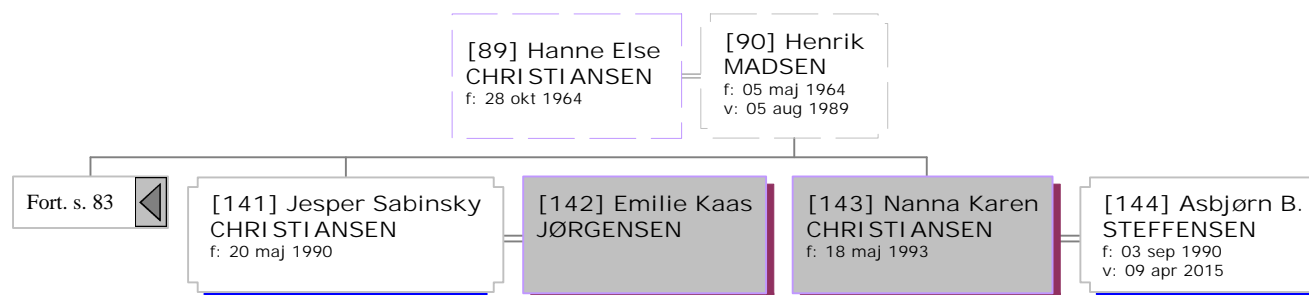

Efterkommere af Hr. Sabinsky

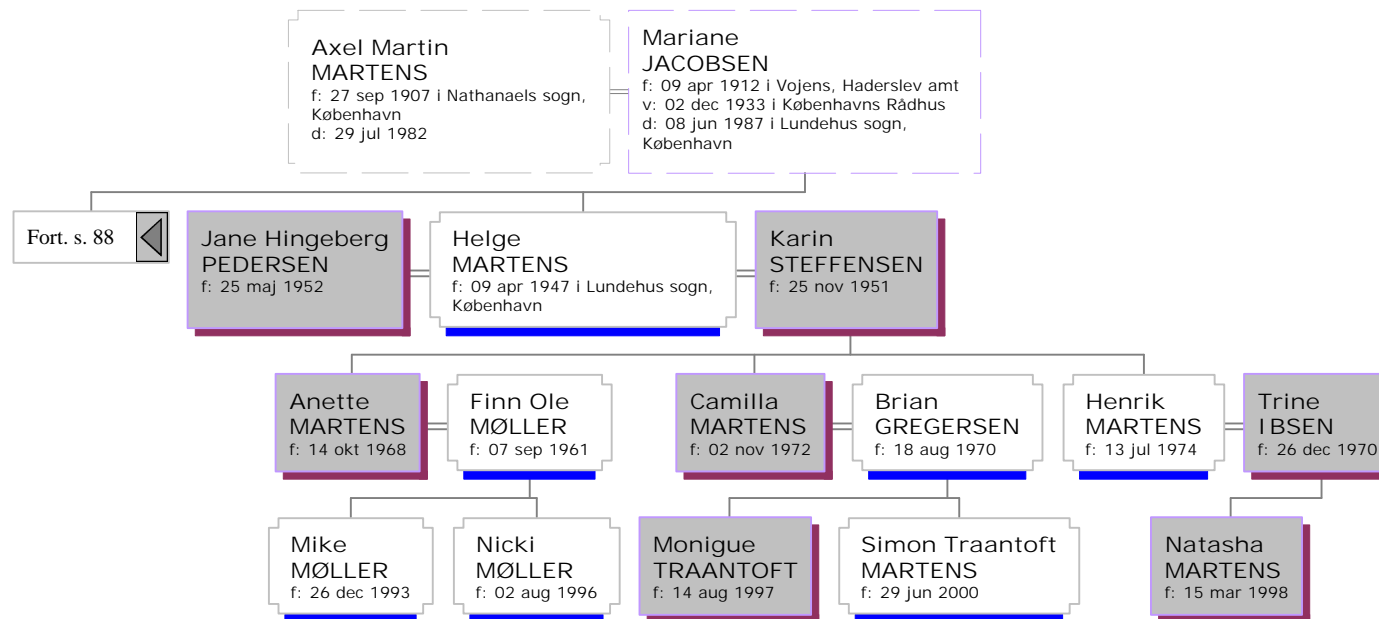

Efterkommere af Hr. Sabinsky

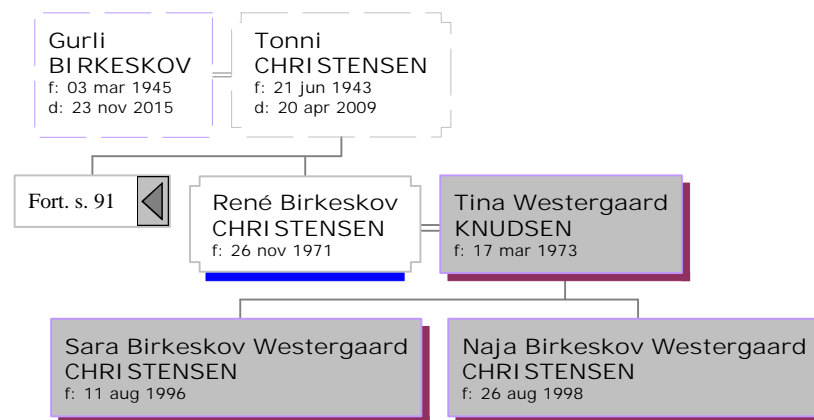

Efterkommere af Hr. Sabinsky

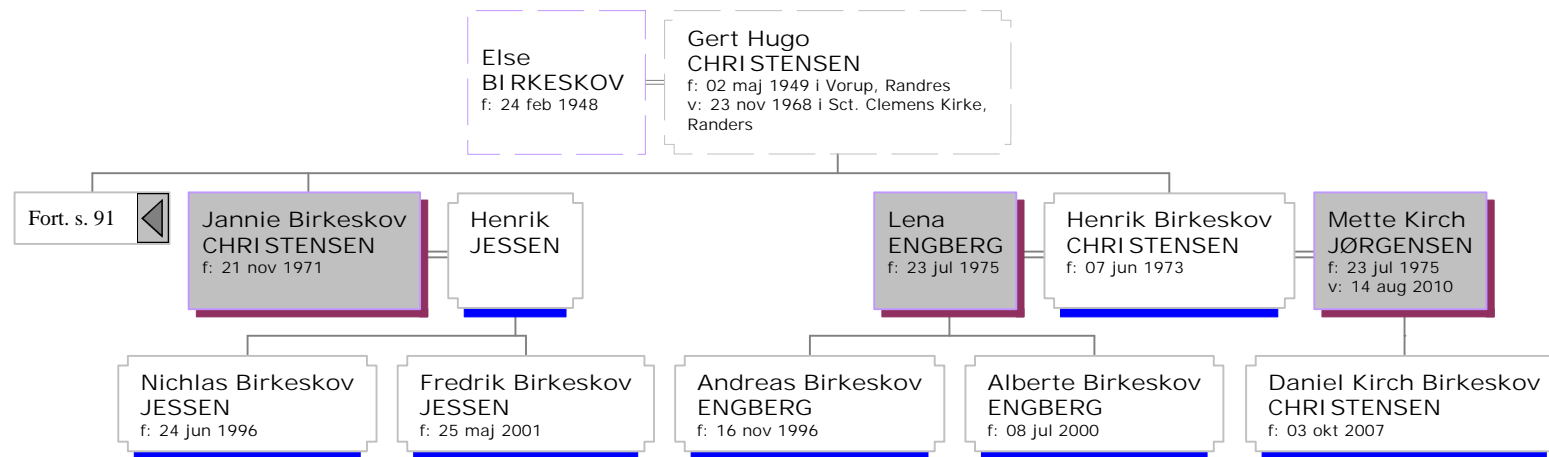

Efterkommere af Hr. Sabinsky

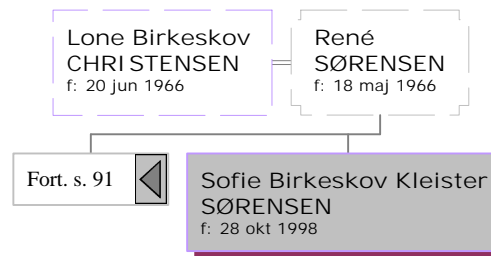

Efterkommere af Hr. Sabinsky

Generation nr. 1

1. HR.¹ SABINSKY blev født omk. 1700. Han giftede sig med FRU SABINSKY. Hun blev født omk. 1700.

Barn af HR. SABINSKY og FRU SABINSKY:

2. i. MURERMESTER JOHAN CHRISTOPHER² SABINSKY, f. omk. 1718; d. 16 maj 1778, Skt Petri sogn, København.

Generation nr. 2

2. MURERMESTER JOHAN CHRISTOPHER² SABINSKY (HR.¹) blev født omk. 1718, og døde 16 maj 1778 i Skt Petri sogn, København. Han giftede sig med (1) ANNA ELISABETH. Hun blev født omk. 1720. Han giftede sig med (2) MARIA LARSDATTER.

Noter for MURERMESTER JOHAN CHRISTOPHER SABINSKY:

1763

Johan Christopher Sabinzskj (Sabinsky) og hans hustru Anna Elisabeth blev fundet som fader til Johanna Christina Sabinzskj - senere staved Sabinsky.

Johanna Christina Sabinzskj født i Skt. Petri sogn, Købnehavn den 27. december 1763.

Johan Christopher optræder ved sin død i 1778 i to kirkebøger:

1778

Kirkebog Skt. Petri sogn, København 1767-1783 (ops 155 no 64)

Død/Begravet:

Død den 16. maj 1778,

Der Maurermeister Sabinsky im Allgemeine Hospital 60 jahre alt

Begravet den 19. maj

"auf der stadt kirchhoff begraben"

1778

Kirkebog Alm. Hospital/de gamles by, København 1769-1807

9 Maj: No. 55, Johan Christopher Sabinskye, 72 Aar

I det første tilfælde – Skt. Petri er dødsdagen den 16. maj og han angives at være blevet 60 år – altså født ca. 1718

I andet tilfælde – alm. Hospital er dødsdagen den 9. maj og alderen er angivet til 72 år – altså født ca. 1706

Det kan så være to muligheder:

1. Der er tale om to forskellige Sabinsky'er:

Den ene "Murermeister Sabinsky" død den 16. maj 1778 på alm. Hospital 60 år gammel, hvilket vil sige, at han er født ca. 1718.

Den anden Johan Christopher Sabinsky, død den 9. maj 1778 på alm. Hospital 72 år gammel, altså født ca. 1706.

2. Det er samme person, men fejlplysninger et af stederne.

Man kan jo sige, at det ikke særlig sandsynligt, at to Sabinsky'er dør næsten samtidigt på alm. Hospital . Desværre mangler det et eller flere fornavne i oplysninger fra Skt. Petri, der står kun "Murermeister" Sabinsky.

Problemet kan vel kun løses hvis det skulle være muligt at finde en født Sabinsky i både 1706 og 1718, men der bliver ikke ment.

Indtil der fremkommer klare beviser for den rette sammenhæng, står ovenstående i slægtsbogen under Johan Christopher – død den 16. maj 1778

Børn af JOHAN SABINSKY og ANNA ELISABETH:

3. i. MUURSVEND JOHAN CHRISTIAN³ SABINSKY, f. 1762; d. 02 feb 1822, Trinitatis Sogn, København.
- ii. JOHAN SABINSKY, v. MARIA ELISABETH, 02 maj 1783, Vor Frue Sogn, København.

Noter for JOHAN SABINSKY:
1783
Viet: Kirkebog Vor Frue Sogn 1775-1813
Copulerede 1783
Den 2. Maj i Kirken
Johan Sabinsky Skrædersvend
Maria Elisabeth af gl. Skræder Mesters fra Kattesund

Noter for MARIA ELISABETH:
1783
Viet: Kirkebog Vor Frue Sogn 1775-1813
Copulerede 1783
Den 2. Maj i Kirken
Johan Sabinsky Skrædersvend
Maria Elisabet af gl. Skræder Mesters fra Kattesund

Mere om JOHAN SABINSKY og MARIA ELISABETH:
Ægteskab: 02 maj 1783, Vor Frue Sogn, København

- iii. JOHAN GOTTLIEB SABINSKY, v. ANNA SOPHIA ELEONORA FEHLERN, 23 maj 1783, Sct. Petri Kirke, København.

Noter for JOHAN GOTTLIEB SABINSKY:
1783
Viet: Kirkebog Sct. Petri Sogn, København, Copulerede 1767-1795
Den 23, Maj Wurde In der Kirche Copuliert Der Junggas Johan Gottlieb Sabinsky
Gehlosbar Gefaelle
mit der Anna Sophia Eleonora Fehler

Forlovere:
Jes Petersen Schneider
Jens Christensen
Lyst den 11, 13, 20 og 27 April

Noter for ANNA SOPHIA ELEONORA FEHLERN:
1783
Viet: Kirkebog Sct. Petri Sogn, København, Copulerede 1767-1795
Den 23, Maj Wurde In der Kirche Copuliert Der Junggas Johan Gottlieb Sabinsky
Gehlosbar Gefaelle
mit der Anna Sophia Eleonora Fehler

Forlovere:
Jes Petersen Schneider
Jens Christensen
Lyst den 11, 13, 20 og 27 April

Mere om JOHAN SABINSKY og ANNA FEHLERN:
Ægteskab: 23 maj 1783, Sct. Petri Kirke, København

- iv. JOHANNA CHRISTINA SABINSKY, f. 27 okt 1763, Sct. Petri sogn, København; d. før 1768.

Noter for JOHANNA CHRISTINA SABINSKY:
1763
Født/Døbt: kirkebog Sct. Petri sogn København 1757-1767
(oversat fra tysk !)
Johanna Christina, Født en 27. Oktober 1763
Døbt den 30. December 1763
Fader: Joh. Christopher Sabinzkskj, Murersvend

Moder: Anna Elisabeth

Faddere:

1. Mad: Maria Silbermans
2. Jfr. Ciciline Maria Jansens
3. Søren Pens. Islandsfarer
4. Søren Paulsen. Murermester
5. Frantz Gørnicen. Murersvend
6. Otto Giessels Søn. student

Johanna Christina må være død inden 1768 da et nyt barn her få samme navn.

- v. MARIA CHRISTINA SABINSKY, f. 1766.

Noter for MARIA CHRISTINA SABINSKY:

1766

Født/Døbt:

Maria Christina Sabinsky

Datter af Murermester Sabinsky

1783

Konfirmeret: Kirkebog Skt. Petri sogn, København

Maria Christina Sabinsky - 16 aar

- vi. JOHANNA CHRISTINA SABINSKY, f. 1768.

Noter for JOHANNA CHRISTINA SABINSKY:

1768

Født/Døbt:

Johanna Christina Sabinsky

Datter af Murermester Sabinsky

1783

Konfirmeret: Kirkebog Skt. Petri sogn, København

Johanna Christina Sabinsky - 14 aar

1801

Folketælling - København, København (Staden), Sankt Annæ Øster Kvarter, Sankt Annæ Øster Kvarter, Almindeligt Hospital (fortsat), 1565, FT-1801, A5028

Navn: Alder: Civilstand: Stilling i husstanden: Erhverv: Fødested:

Kirstine Sundewad 26 Enke - Patient,Al.Hosp

Johanne Kirstine Sabinsky 33 Ugift - Patient,Al.Hosp

Anne Sophie Jensen 34 Ugift - Patient,Al.Hosp

Christiane Mathilde Mosel 37 Ugift - Patient,Al.Hosp

Anne Mar. Jensdatter Holst 25 Ugift - Patient,Al.Hosp

Barn af JOHAN SABINSKY og MARIA LARSDATTER:

- vii. JOHAN CHRISTOPHER³ SABINSKY, f. 03 maj 1757, Holmens sogn, København.

Generation nr. 3

3. MUURSVEND JOHAN CHRISTIAN³ SABINSKY (*JOHAN CHRISTOPHER², HR.¹*) blev født 1762, og døde 02 feb 1822 i Trinitatis Sogn, København. Han giftede sig med KAREN MARIE TEISNIER PEDERSDATTER, datter af PEDER. Hun blev født omk. 1763, og døde 19 sep 1811 i St. Pedersstræde 121, Frue Sogn.

Noter for MUURSVEND JOHAN CHRISTIAN SABINSKY:

1762

Født/Døbt:

Johan Christian Sabinsky

Søn af Murermester Sabinsky

1776

Konfirmeret: Kirkebog Skt. Petri sogn, København

Johan Christian Sabinsky - Murer, 14 aar

1787

Folketælling, København Sankt Annæ Vester Kvarter
Kokkegade, 420 Lit.D, 11. Familie
Christ. Schabinsky, 26, husbond, 1. ægteskab, Muursvend
Karen Marie, 24, hans Kone, 1. ægteskab
Dorothea, 3, Barn

1801

Folketælling - København, København (Staden), Sankt Annæ Vester Kvarter, Sankt Annæ Vester Kvarter,
Adelgade, Matr. 269, 1748,
Navn: Alder: Civilstand: Stilling i husstanden: Erhverv: Fødested:
Christian Sabenvay (Sabinsky), 37 Aar, Gift, Huusbond Muursvend
Karen Marie Pedersdatter, 36 Aar, Gift, hans Kone
(Dorthea Marie , 17 Aar, er flyttet hjemmefra ca. 1798)
Frederik Christian Sabinsky, 12 Aar, Ugift, deres Børn
Johan Christopher Sabinsky, 1 Aar, Ugift, deres Børn
Louise Juliane Sabinsky, 9 Aar, Ugift, deres Børn

1819

Bopæl: Muursvend Sabinsky i Helsingørgaden No 317

1821

Bopæl: Balsamgade i Nyboder

1822

Død/Begravet: Begravelsesprotokol Københavns Kommune
Muursvend Christian Sabinskø, 63 Aar
Død den 2. Februar 1822 af ? svaghed
Trinitatis
Store Kongensgade 52 (72)

1822

Død/Begravet: Kirkebog Trinitatis Sogn 1813-1833
Christian Sabinsky, Muursvend
Død den 2 Februar 1822
Begravet den 7. Februar 1822
63 Aar gammel

1822

Københavns Skiftekommission Forseglingsprotokol 5/page 97
N97

Anno 1822 den 8. Februar indfandt Skiftekommissionen sig ved Fuldmægtig Braith med betjent Chlofterud i
huset No. 457 i Balsamgaden for at foretage skifte efter Muursmand Christian Schabensky (Sabinsky), som
den 1. denne måned ved døden var afgået.

Ved forretningen var tilstede Hussværtrinden Madam Berchmann som sagde, at den afdøde der var meget
fattig, var Enkemand og efterlader 4 børn.

Han havde, sagde hun intet efterladt til Registrering eller Vurdering, og da der saaledes intet var at tage
under behandling, så blev forretningen hermed afsluttet.

Christiane Berchmann
m. f. P. (med ført Pen)

Mere om MUURSVEND JOHAN CHRISTIAN SABINSKY:
Begravet: 07 feb 1822, Trinitatis Sogn, København

Noter for KAREN MARIE TEISNIER PEDERSDATTER:

1787

Folketælling, København Sankt Annæ Vester Kvarter
Kokkegade, 11. Familie (Kokkegade 420 Lit. D)
Christ. Schabitsky, 26 Aar, husbond, 1. ægteskab, Muursvend

Caren Marie, 24 Aar, Kone, 1. ægteskab
Dorothea, 3 Aar, Barn

1801

Folketælling - København, København (Staden), Sankt Annæ Vester Kvarter, Sankt Annæ Vester Kvarter,
Matr. 269, 1748,

Navn: Alder: Civilstand: Stilling i husstanden: Erhverv: Fødested:

Christian Sabenvay (Sabinsky), 37 Aar, Gift, Huusbond Muursvend

Karen Marie Pedersdatter, 36 Aar, Gift, hans Kone

Frederik Christian Sabinsky, 12 Aar, Ugift, deres Børn

Johan Christopher Sabinsky, 1 Aar, Ugift, deres Børn

Lovise Juliane Sabinsky, 9 Aar, Ugift, deres Børn

1811

Død/Begravet:

Kirkebog: Vor Frue Sogn, København - Døde 1794-1813

Døde 1811

Søndag den 22. September 1811 i Kirken

Begravedes Arbejdsmand Sabinskys Hustru Karen Marie, 48 Aar

Dødsdagen den 19. September

Bortførelsessted: St. Pedersstræde 121

1811

Landsover- samt Hof- og Stadsretten

1810-1811

Forseglingsprotokol 5 422 - 1038

Aar 1811 den 24. September indfandt Skiftekommissionen sig ved fuldmægtig Petersen med betient Hartvich i Huset No. 121 Litra B. St. Pedersstrædet for i følge gjort anmeldelse at fortage skifte efter Arbejdsmand Christian Zaperskys (Sabinskys) Hustru Karen (Marie Pedersdatter), som den 19. denne maaned ved døden var afgaaet, herved var tilstede den afdødes Datter Dorothea Marie som tilkedegav, at den afdøde ved ægteskab med Enkemanden efterlader sig, foruden Comperentinden (Dorothea Marie), 28 Aar gl. og ugift, endnu fire Børn nemlig:

Frederik Christian 23 Aar gl. Muursvend,

Johan Christian 13 Aar Gl.

Jørgen (Peter) 10 Aar gl. og

Louise Juliane, 24 Aar og ugift.

Hun anviste derefter Boets ejendele, der straks bleve registrerede og af betienten til sand værdi vurderet saaledes:

1.1 Bord, 3 gl. Stole, 3 fag vinduesgardiner 3

2.1 gl. Sengested med 2 stk. omhæng 3

3.2 gl. dyner, 1 pude , 1 lagen... 3

4.1 gl. Slagbænk, 1 liden barnedværgkiste... 4

5.1 liden Nyrnbærgeruhr, 16 smaa papirstykker ...2

Videre blev ikke anvist og dette ville Datteren tilsvare indtil videre - derved beordret.

Dorothea Marie Zapersky (Sabinsky) *Behandlingsprotokol 5. B
med ført haand **Skiftedokument

** Skiftedokument

protokol 5 - sag 997 år 1811

(Udlejer Peder Rasmussens bemærkninger til skiftesagen):

Omendskjønt Muursvend Sabinskys løn ikke er tilstrækkelig til at sikre mig dette halvaars husleje, saa kan og vil jeg dog ingen fordring gjøre derpaa, da hr. Muurmester Brand, Capt. West har indskrevet for sagen, som Cautionist og selvskyldner.

Kjøbenhavn den 19. Oktober 1811

Peder Rasmussen

("Ved Karen Maries død, skylder familien for ½ års husleje, som udlejeren altså ikke kræver udredt af boet.")

1811

*Behandlingsprotokol 5. B

Protokol 5B pag. 479 No 977

Afg. (afdøde) Karen Zaperskys og efterlevende mand Arbejdsmand Christian Zaperskys Bo. -

Enkemanden mødte og tilkendegav at hans Hustrus begravelse havde kostet 16 rd. og at han var skyldig for ½ aarsleje, 17 rd. og da denne Boets Besværing langt overstiger dets indtægt som alene bestaar i de registrerede og til sand værdi for 7rd - 4 vurderede effecter og der saaledes intet kan blive til arv for den afdøres børn.

Saa begæredehan sig boet til fri raadighed ekstraderet, ligesom han og fremlagde huusværten Peder Rasmussens tilstaaelse af gaars dato, at denne intet har imod Boets Ekstradition. - blev Boet saaledes som nu taget under behandling til Enkemanden ekstraderet imod hans quittering ved hans underskrift i protokollen, hvormed behandlingen blev sluttet.

Christian Zapersky med ført haand.

Børn af JOHAN SABINSKY og KAREN PEDERSDATTER:

- i. DORTHEA MARIE⁴ SABINSKY, f. 30 okt 1784, Garnisons Sogn, København; d. 16 aug 1821, Christianshavns Fængsel; v. JOHAN FREDERIK FERLINGHAUSEN, før 1819; f. omk. 1768; d. før 1819.

Noter for DORTHEA MARIE SABINSKY:

1784

Født/døbt: Kirkebog Garnisons Sogn 1772-1797

October (30)? (opslag 162 AOL)

Døbtes Christian Sabinsky, Arbmd. og hustru Karen Marie Pedersdatters datter kaldet Dorothea Marie

1787

Folketælling, København Sankt Annæ Vester Kvarter

Kokkegade, 11. Familie

Christ. Schabinsky, 26, husbond, 1. ægteskab, Muursvend

Karen Marie, 24, Kone, 1. ægteskab

Dorothea, 3, Barn

1801

Folketælling Amt: København, Sogn: Sankt Annæ Vester Kvarter,

Husstands/familiern.: 201815

Matr.nr./Adresse: Matr. 269 - Adelgade

Christian Sabenvay (Sabinsky), M, Huusbond, Alder: 37, Gift, ægteskab: 1, Muursvend

Karen Marie Pedersdatter, Køn: K, hans Kone, Alder: 36, Gift, ægteskab: 1

(Dorthea Maria Sabinsky - 17 Aar - bor ikke hjemme mere)

Christian Sabenvay, (Sabinsky), Køn: M, deres Børn, Alder: 12, Ugift, fællesbarn

Johan Christopher [Sabenvay], Køn: M, deres Børn, Alder: 1, Ugift, fællesbarn

Lovise Juliane [Sabenvay], Køn: K, deres Børn, Alder: 9, Ugift, fællesbarn

1819

Enke efter Johan Frederik Ferlingshausen

Dømt for tyveri - 2 gange 5 dage og nætter på vand og brød.

1821

Dorthea Marie Sabinsky, 34 Aar gammel, Faderen Muursmand Christian Sabinsky lever endnu og boer Balsamgaden i Nyboder hos Skomager Trane, Hvorimod hendes Moder Karen Marie er Død.

Hun var hjemme i hendes forældres huus indtil nogle aar efter hendes Confirmation og kom da i Tjeneste hos en Urmager paa Christianshavn, ved navn Carl Jørgensen, hvor hun var i 4 Aar og hos Hjulmand Buch i 1 Aar samt hos Robe i 2½ Aar og hos Lysestøber Petersens Enke i Prindsensgade i 1½ Aar.

1821

Bopæl:

Logerer hos sin Fader i Balsamgade i København

1821

Tugt-Rasp- og Forberingshuset på Christianshavn
Register for indkomne fruentimmerfanger i Forbedringshuset 1786-1821
Protokollen No. 4
Sabinsky, Dorthea Marie Page 41 (?)

1821

Tugt- Rasp- og Forberingshuset på Christianshavn
Journal over indkomne fanger 1818-1823
Sabinsky, Dorthea Marie s.36

Side 36. 1821:(Opslag 139)

Indkomne

Måned Dag: den 20 Febr.

Navne og Signalement:

Dorthea Marie Sabinsky, ca. 58 Tommer høj, har -?- Blå Øjne, lidet Ansigt, skaldet haar og klein af bygning.

Alder: 34 Aar, SkomagerEnke

Fæderene Land: København.

Relegion: Lutherransk

Efter hvilken Dom inddømt og hvorfra afgivet: Efter Dom af 13.Februar

Forbrydelse: Tyveri

Indsidden: 3 Aar

Dom konfirmeret: Ja

Gift eller ugift: Enke

Har Børn: 0

1821

Fortegnelse over afdøde Fanger i Straffeanstalten paa Christianshavn
begyndt Januar 1814

1821den 16. August

Dorthea Marie Sabinsky

Alder: 34 Aar

Død af: Svækkelse

1821

Død/Begravet: Kirkebog Kvindefængslet på Christianshavn

Præsteembedet (opslag 127 - side 232)

Dorthea Marie Sabinsky, Skomagerenke, 34 Aar

Opholdssted: Forbedringshuset

Død den 16. August 1821

Begravet den 18. August 1821

1821

Børnehuset og Christianshavns Straffeanstalt - Døde

Sabinsky, Dorthe Marie, Skomager Enke, 34 Aar, FB, 16/8 1821

Mere om DORTHEA MARIE SABINSKY:

Begravet: 18 aug 1821, Kirkebog, Christianshavns Fængsel

Noter for JOHAN FREDERIK FERLINGHAUSEN:

1797

Viet: Kirkebog Garnision sogn 1769-1815

Vielsesdag: 24 maj 1797

Johan Friderich Ferlinghausen, Arb.mand

Christiane Friderica Lindberg

1801

Folketælling 1. februar 1801 - Christianshavns kvarter II, 7. afd. - Matr. No. 237

Dronningensgade - 5. Familie

Ferlingshausen, mand, 33 Aar, Begge i 1. ægteskab, Skomagersvend

Christine Iwersdatter, Kvinde, 27 Aar,

Der er lidt usikkerhed om Johan Frederik Ferlinghausens hustru, idet hun i 1797 under viede står som Christine Frederica Lindberg, men FT 1801 hedder Christine Iwersdatter og senere igen i 1801 - begravet barn - Christine Frederica Lindberg.

Hun hedder dog Christine i alle tilfælde, så måske har faderen heddet Iwer og Lindberg, så begge navne

har været brugt.

1801-1805

Mellem 1801 og 1805 får Johan Friderich Ferlinghausen og Christine Friderica Lindberg 4 børn, der alle dør i samme periode.

1801

Død/Begravet: Kirkebog Vor Frelser sogn, København 1789-1813

ops. 24 - No 189

Den 24. november Snedkersvend Johan Frederik Ferlinghausens afg. Datter Ane Cathrine, 3/4 (febr. 1801) Aar Gl. fra Torvet No.376 &77 til Fattig kirkegaarden uden(for) Amagerport, fri, -- det første liig der begravedes

1801

Død/Begravet: Kirkebog Vor Frelser sogn, København 1789-1813

den 12. februar Arbejdsmand Johan Friderich Ferlinghausens afgangne liden søn Hans Peter, 3 dage gammel (febr. 1801) fra Dronningensgade No. 237 til fattigkirkegaard, jorden frie

1802

Født/Døbt: kirkebog Vor Frelser sogn, København 1797-1813

Carl Friderich

Født den 29. oktober 1802

Døbt den 7. november 1802

Forældre:

Johan Friderich Ferlinghausen, Skomagersvend og Christiana Friderica Lindberg

Faddere:

mad. Grose og Jfr. Kiær, Christian Ibsen Skomagermester og Schaarup ligeledes og Jeppe Friderichsen Sømand

1805

Død/Begravet: Kirkebog Vor Frelser sogn, København døde 1789-1813

Opsl. 37, No. 2

Den 7. januar Arbejdsmand Johan Friderich Ferlinghausens afd. Søn Carl Friderich, 2 Aar, fra L. Sønder voldstræde No. 5 til Fattig kirkegaarden

1805

Død/Begravet: Kirkebog Vor Frelser sogn 1789-1813

Døde 1805, opsl. 41

Den 28. november, Skomagersvend Johan Friderich Ferlinghausens afgangne Datter Ane Cathrine, Gl. 16 uger fra L. Sønder voldstræde No. 5 til Fattig Kirkegaarden

18xx

Gift med Dorthea Marie Sabinsky

Mere om JOHAN FERLINGHAUSEN og DORTHEA SABINSKY:

Ægteskab: før 1819

4. ii. MUURSVEND FREDERIK CHRISTIAN SABINSKY, f. 04 maj 1788, Garnision Sogn, København; d. 24 nov 1828, Frederiks Hospital - Trinitatis.
- iii. LOUISE JULIANE SABINSKY, f. 1791; d. før 1881.

Noter for LOUISE JULIANE SABINSKY:

1801

Folketælling - København, København (Staden), Sankt Annæ Vester Kvarter, Sankt Annæ Vester Kvarter, Matr. 269, 1748,

Navn: Alder: Civilstand: Stilling i husstanden: Erhverv: Fødested:

Christian Sabenvay (Sabinsky), 37 Aar, Gift, Huusbond Mursvend

Karen Marie Pedersdatter, 36 Aar, Gift, hans Kone

Frederik Christian Sabinsky, 12 Aar, Ugift, deres Børn

Johan Christopher Sabinsky, 1 Aar, Ugift, deres Børn

Louise Juliane Sabinsky, 9 Aar, Ugift, deres Børn

- iv. ANNE MARGRETHE SABINSKY, f. 11 mar 1798, Garnision Sogn, København; d. før 1811.

Noter for ANNE MARGRETHE SABINSKY:

1798

Født/Døbt: Kirkebog Garnisions Sogn 1797-1815

Anne Margrethe

Grb. d. 11. Martz 1798

Døbt: den 25 Martz

Forældre:
Fater Johan Christian Sabinsky Tarf. Arbeidsmand
Mutter Karen Marie Petersen
Kind: Anne Margrethe

5. v. ARBEJDSMAND JOHAN CHRISTOFFER SABINSKY, f. 22 apr 1800, Garnision Sogn, København; d. 02 maj 1862, Alm. Hospital, København.
6. vi. SKOMAGERSVEND JÜRGEN PETER SABINSKY, f. 25 jan 1803, Garnisons Sogn, København; d. 08 jul 1884, Kommune Hospitalet.

Generation nr. 4

4. MUURSVEND FREDERIK CHRISTIAN⁴ SABINSKY (*JOHAN CHRISTIAN³, JOHAN CHRISTOPHER², HR.¹*) blev født 04 maj 1788 i Garnision Sogn, København, og døde 24 nov 1828 i Frederiks Hospital - Trinitatis. Han giftede sig med ANE KRISTINE MAGDALENE DEGENHARDT 30 okt 1812 i Vor Frelser Sogn, København, datter af JOHAN DEGENHART og BIRTHE STENDAL. Hun blev født 1789, og døde 24 jan 1813 i Trinitatis Sogn, København.

Noter for MUURSVEND FREDERIK CHRISTIAN SABINSKY:
1788

Født/Døbt: Kirkebog Garnisons Sogn 1772-1797

d. 4. Maj

Christian Sabinsky armd. og hustru Karen Marie Pedersdatter

Deres søn Friedrich Christian født den 4. maj

1801

Folketælling - København, København (Staden), Sankt Annæ Vester Kvarter, Sankt Annæ Vester Kvarter, Matr. 269, 1748,

Navn: Alder: Civilstand: Stilling i husstanden: Erhverv: Fødested:

Christian Sabenvay (Sabinsky), 37 Aar, Gift, Huusbond Muursvend

Karen Marie Pedersdatter, 36 Aar, Gift, hans Kone

Frederik Christian Sabinsky, 12 Aar, Ugift, deres Børn

Johan Christopher Sabinsky, 1 Aar, Ugift, deres Børn

Lovise Juliane Sabinsky, 9 Aar, Ugift, deres Børn

1812

Viet: Kirkebog Vor Frelser Sogn, 1801-1815

Copulerede 1812 den 30. Oktober

Ungkarl Arbejdsmand Frederik Christian Sabinsky og Pige Ane Christine Magdalene Degenhardt

1828

Død/Begravet: Stadsarkivet i København:

Døde mandkøn 1828

Sabinsky, Muursvend, 45 Aarsogn 1824-1830

Død den 24. November på Frederiks Hospital

Begravet den 30 November - Trinitatis

1828

Død/Begravet: Kirkebog Trinitatis

Frederik Sabinsky, Muursvend, Fr. Hospital, 45 Aar

Død den 24. November

Begravet den 30. November

1828

Død/Begravet: Frederiks Hospital 1824-1831 (Arkivalier on-line opslag 342)

Frideric Sibensky, Muursvend uden (Laügst ??)

Adelgaden No. 208 3. sal

Død den 24. November

Begravet den 30. December

Død af ??

Attest fremlagt.

Mere om MUURSVEND FREDERIK CHRISTIAN SABINSKY:

Begravet: 30 nov 1828, Trinitatis

Noter for ANE KRISTINE MAGDALENE DEGENHARDT:

1787

Folketælling - København, København (Staden), Snarens Kvarter, , Endløsstræde 120, 4, FT-1787, B5768

Navn: Alder: Civilstand: Stilling i husstanden: Erhverv: Fødested:

Johan Friderich Degenhart, 24, Gift, Hosbonde, Muursvend

Birte Marie Stendal, 20, Gift, Hans Kone,

Johan Jørgen Degenhart, 1, Ugift, Hans Søn

Maren Worm, 50, Ugift, Logerende, Gang Kone i Petersens Kloster

1801

Folketælling - København, København (Staden), Klædebo Kvarter, Klædebo Kvarter, Matr. 108, 393, FT-1801, A5033

Navn: Alder: Civilstand: Stilling i husstanden: Erhverv: Fødested:

Johan Friderich Degenhart, 39, Gift, Huusbond, Pottehandler

Birthe Marie [Degenhart], 33, Gift, hans Kone

Isak Friderich [Degenhart], 9, Ugift, deres Søn

Johan Jørgen [Degenhart], 5, Ugift, deres Søn

Anne Christine Magdalene Degenhart, 12, Ugift, deres Datter

Anne Marie [Degenhart], 7, Ugift, deres Datter

Hansine Caroline [Degenhart], 3, Ugift, deres Datter

1812

Viet: Kirkebog Vor Frelser Sogn, 1801-1815

Copulerede 30. October 1812

Frederik Christian Sabinsky og Pige Ane Christine Magdalene Degenhardt

1813

Død/Begravet: Kirkebog Trinitatis døde 1805-1817

Døde 1833

Friderich Sabinskys Hustru Ane Kirstine Magdalede, 24 Aar

Død den 24. Januar 1813

Begravet den 27. Januar

Inflamat.

Gl. Myndt 150

1813

Død: Skiftesag - Københavns Skiftekommission 1812-1813

No 652, Pagina 120

Anno 1813 den 25. Januar indfandt Skiftekommissionen sig med fuldmægtig Saxild med Betjenten Taagerup i Gaarden, 150 Gammelmynt for at foretage Skifte efter Anne Kirstine Magdalene Arbejdsmand Frederik Christian Sabinskys Hustru som? er død.

Til stede Muursvend Degenhardt som i Enkemandes fravær gav tilkende at den døde efterlader en Datter Caroline Florentine 8 Dage gl.

Mere om FREDERIK SABINSKY og ANE DEGENHARDT:

Ægteskab: 30 okt 1812, Vor Frelser Sogn, København

Børn af FREDERIK SABINSKY og ANE DEGENHARDT:

- i. CAROLINE FLORENTINE⁵ SABINSKY, f. 01 jan 1813, Den kgl. fødselsstiftelse, København.

Noter for CAROLINE FLORENTINE SABINSKY:

1813

Alfabetisk Register til den kgl. fødsels- og plejestiftelses daabsprotokoller

Forældrene:

Sabinsky, Frederik Christian, Arbejdsmand og

Anne Kirstine Magdalene Degenhardt

Barnet:

Caroline Florentine

Født den 1/1 1813

1813

Født/Døbt: Kirkebog Den Kgl. Fødselsstiftelse 1803-1813

Fødte og Døbte Piger:

Karoline Florentine

Født den 1/1 1813

Døbt den 2/1 1813

1813

Død: Skiftesag - Københavns Skiftekommission 1812-1813

No 652, Pagina 120

Anno 1813 den 25. Januar indfandt Skiftekommissionen sig med fuldmægtig Saxild med Betjenten Taagerup i Gaarden, 150 Gammelmynt for at foretage Skifte efter Anne Kirstine Magdalene Arbejdsmand Frederik Christian Sabinskys Hustru som ? er død.

Til stede Muursvend Degenhardt som i Enkemandes fravær gav tilkende at den døde efterlader en Datter Caroline Florentine 8 Dage gl.

7. ii. DORTHEA SABINSKY, f. 28 jan 1817, Den kgl. fødselsstiftelse, København; d. 01 maj 1888, Tårnby sogn, København.

5. ARBEJDSMAND JOHAN CHRISTOFFER⁴ SABINSKY (*JOHAN CHRISTIAN³, JOHAN CHRISTOPHER², HR.¹*) blev født 22 apr 1800 i Garnison Sogn, København, og døde 02 maj 1862 i Alm. Hospital, København. Han giftede sig med JUSTINE WILHELMINE AMALIE WOLFF 02 mar 1832 i Helligånds Sogn, København, datter af ABRAHAM WOLF og ANNE GIBSON. Hun blev født 27 okt 1802 i Skt. Petri sogn, København, og døde 13 sep 1860 i København.

Noter for ARBEJDSMAND JOHAN CHRISTOFFER SABINSKY:

1800

Født/Døbt: Kirkebog, Garnisons Sogn, 1797-1815

Johan Christoffer Sabinsky

Født:den 22. April 1800

Døbt: 04 Maj 1800 Garnisons Sogn, Kobenhavn,

Forældre:

Faderen:Christian Sabinsky og Moderen Karen Petersen

1801

Folketælling - København, København (Staden), Sankt Annæ Vester Kvarter, Sankt Annæ Vester Kvarter, Matr. 269, 1748,

Navn: Alder: Civilstand: Stilling i husstanden: Erhverv: Fødested:

Christian Sabenvay (Sabinsky), 37 Aar, Gift, Huusbond Mursvend

Karen Marie Pedersdatter, 36 Aar, Gift, hans Kone

Frederik Christian Sabinsky, 12 Aar, Ugift, deres Børn

Johan Christopher Sabinsky, 1 Aar, Ugift, deres Børn

Lovise Juliane Sabinsky, 9 Aar, Ugift, deres Børn

1832

Viet: Kirkebog Gellighånds Sogn, København Viede 1813-1832

Kopulerede 1832

Ungkarl og Arbejdsmand Johan Christopher Sabinsky, 32 aar gammel, opholdt sig Peder Madsens Gang No. 306 Garnisons (19)

Pigen Justine Wilhelmine Amalie Wolf, 30 Aar gammel, opholdt sig Peder Madsens Gang No. 306

Garnisons (19)

Viet den 02 Marts 1832 Helligaands Kirke, Kobenhavn, Denmark

Forlovere:

Høker Jesper Pedersnes barn i Peder Madsens Gang No. 306 og Fru Muremester Søren Bomholt, boende i Peder Madsens Gang No. 306

1840

Folketælling - København, København (Staden), Sankt Annæ Vester Kvarter, Adelgade, Huuset nr. 254, Bagstuen,

Navn: Alder: Civilstand: Stilling i husstanden: Erhverv: Fødested:

Johan Christopher Sabinsky 40 Gift Arbejdsmand

Justine Vilhelmine Amalie Volf 37 Gift hans Kone

Carl Peter Sabinsky 9 Ugift deres Søn

Johanne Christine Sabinsky 5 Ugift deres Datter

1845

Folketælling - København, København (Staden), Sankt Annæ Vester Kvarter, , Adelgade 254, Bagstuen, 7, FT-1845, C4015

Navn: Alder: Civilstand: Stilling i husstanden: Erhverv: Fødested:

Johann Christopher Sabinsky, 46, Gift, Arbejdsmand, har Huusleiehjelp af Fattigvæs. Kjøbenhavn

Justine Wilhelmine Amalie Wulff, 43, Gift, hans Kone Kjøbenhavn

Carl Peter Sabinsky, 14, Ugift, deres Søn Kjøbenhavn

Johanne Christine Sabinsky, 10, deres Datter Kjøbenhavn

1850

Folketælling - København, København (Staden), Sankt Annæ Vester Kvarter, , Adelgade 254,

Navn: Alder: Civilstand: Stilling i husstanden: Erhverv: Fødested:

Johann Christopher Sabinsky, 50, Gift, Arbejdsmand, Husfader

Justine Wilhelmine Amalie Wulff, 46, Gift, hans Kone

Johanne Christine Sabinsky, 5, deres Datter

1855

Folketælling - København, Adelgaden no. 254

Baghuset, stuen

Johan Christoffer Sabinsky, 55, gift, Arbejdsmand, husfader

Justine Wilhelmine Amalie Wolff, 51, gift, hans hustru

Thora Vilhelmine Sophie Sabinsky, 10, ugift, deres datter

1840-1862

Fra 1840 og til sin død i 1862 får familien almissehjælp fra fattigvæsnet i København.

Familien, der bor i Adelgaden No 254, består af:

Johan Christoffer Sabinsky f. 1800

Hustru Justine Wilhelmine Amalie f. Wolff, f. 1802

Barn, Thora Vilhelmine Siphie, f. på Stiftelsen d. 29/3 1845

Åsagen til behovet for almissehjælp skyldes nok, at han som beskrevet i almisseprotokollen, er "svagelig".

Af protokollen fremgår det endvidere at almissehjælpen starter 23/2 1840

og slutter ved hans død i 1862

Hjælpen består dels af 2 brød om ugen samt halvårlig huslejhjælp på 10 rd.

I 1860 tildeles konen - Justine - "Lemmeplads" på Alm. hospital i 3 måneder - hvor manden tidligere har været indlagt.

For dette "arbejde" har hun sikkert modtaget en lille almisse.

1862

Død/Begravet: Kirkebog Alm. Hospital, København 1862-1865

Johan Christoffer Sabinsky

Død den 2. maj 1862

Begravet den 9. maj 1862

Noter for JUSTINE WILHELMINE AMALIE WOLFF:

1802

Født/Døbt: Kirkebog Skt. Petri sogn, København 1795-1807

Justine Wilhelmine Amalie

Født den 27. oktober

Faderen Abraham Lehn Wolf

Moderen Anne Christine Gibson

Døbt den 14. november 1802

1832

Viet: Kirkebog Gellighånds Sogn, København Viende 1813-1832

Kopulerede 1832

Ungkarl og Arbejdsmand Johan Christopher Sabinsky, 32 aar gammel, opholdt sig Peder Madsens Gang No. 306 Garnisons (19)

Pigen Justine Wilhelmine Amalie Wolf, 30 Aar gammel, opholdt sig Peder Madsens Gang No. 306 Garnisons (19)

Viet den 02 Marts 1832 Helligaands Kirke, Kobenhavn, Denmark

Forlovere:

Høker Jesper Pedersens barn i Peder Madsens Gang No. 306 og Fru Murermester Søren Bomholt, boende i Peder Madsens Gang No. 306

1840

Folketælling - København, København (Staden), Sankt Annæ Vester Kvarter, Adelgade, Huuset nr. 254, Bagstuen,

Navn: Alder: Civilstand: Stilling i husstanden: Erhverv: Fødested:

Johan Christopher Sabinsky 40 Gift Arbejdsmand

Justine Vilhelmine Amalie Wolf 37 Gift hans Kone

Carl Peter Sabinsky 9 Ugift deres Søn

Johanne Christine Sabinsky 5 Ugift deres Datter

1845

Folketælling - København, København (Staden), Sankt Annæ Vester Kvarter, , Adelgade 254, Bagstuen, 7, FT-1845, C4015

Navn: Alder: Civilstand: Stilling i husstanden: Erhverv: Fødested:

Johann Christopher Sabinsky 46 Gift Arbejdsmand, har Huusleiehjelp af Fattigvæs. Kjøbenhavn

Justine Wilhelmine Amalie Wulff 43 Gift hans Kone Kjøbenhavn

Carl Peter Sabinsky 14 Ugift deres Søn Kjøbenhavn

Johanne Christine Sabinsky 10 deres Datter Kjøbenhavn

1860

Københavns Skiftekommission

Følgende person anmeldt død:

Justine Wilhelmine Amalie Sabinsky

13. - 15. September

1860

Død/Begravet: Begravelseseprotokol for København

Justine Sabinsky

Død den 13. September 1860

Begravet den 17. September 1860

1860

Død/Begravet: Kirkebog Alm. Hospital, København 1844-1861

Justine W. A. Sabinsky, gift, 57 Aar

Død den 13. September 1860

Begravet den 17. September 1860

Mere om JOHAN SABINSKY og JUSTINE WOLFF:

Ægteskab: 02 mar 1832, Helligånds Sogn, København

Børn af JOHAN SABINSKY og JUSTINE WOLFF:

8. i. BLIKKENSLAGERMESTER CARL PETER⁵ SABINSKY, f. 23 sep 1831, Kgl. Fødselsstiftelse, København; d. 11 maj 1909, Østerfarimagsgade Nr. 10; Stedbarn.

- ii. CHRISTIAN WILHELM ADOLPH SABINSKY, f. 30 nov 1832, Helligånds Sogn, København; d. 24 okt 1833, Helligånd sogn, København.

Noter for CHRISTIAN WILHELM ADOLPH SABINSKY:

1833

Født/Døbt: Kirkebog Helligånds Sogn 1830-1836

Fødte Mandkøn 1832

Christian Wilhelm Adolph Sabinsky

Født den 30. November 1832

Døbt i Kirken den 19. Maj 1833

Forældre:

Johan Christopher Sabinsky og Hustru Justine Wihelmine Amalie Wulf

Faddere:

Forældrene

1833

Død Begravet: Kirkebog Helligånd sogn, København

Christian Wilhelm Adolf Sabinsky

Død den 24. October 1833

Begravet den 27. Oktober 1833

Søn af Arbejdsmand Sabinsky fra P.M.G. 300 (Peter Madsens Gang)

9. iii. JOHANNE KRISTINE SABINSKY, f. 25 nov 1835, Den Kongelige Fødselstiftelse, København; d. 30 mar 1906, Studiestræde 39, København.
iv. THORA VILHELMINE SOPHIE SABINSKY, f. 29 mar 1845, Den Kongelige Fødselstiftelse, København; d. før 1940.

Noter for THORA VILHELMINE SOPHIE SABINSKY:

1845

Født/Døbt: Kirkebog Den Kgl. Fødselsstiftelse 1843-1859

Thora Vilhelmine Sophie Sabinsky

Født den 29. Marts 1845

Døbt den 2. April 1845

Forældre:

Faderen Arbejdsmand Johan Christopher Sabinsky og Hustru Justine Wilhelmine Amalie født Wolff

1870

Folketælling - København (Staden), Adelgade 109

Carl Peter Sabinsky, M, 38 Aar, gift, født i København, Husfader, Blikkenslagermester.

Emilie Laurine Sabinsky, k, 41 Aar, gift, København, Hans Kone

Rosalia Caroline Wilhelmine Sabinsky, k, 11 Aar, ugift, Deres datter

Oscar Johan Sabinsky, m, 8 Aar, ugift, Søn

Carl Peter Emil Sabinsky, m, 6 Aar, ugift, Søn

Laura Frederikke Johanne Sabinsky, 4 Aar, ugift, Datter

Henriette Marie Thora Sabinsky, k, 2 Aar, ugift, Datter

Thora Vilhelmine Sophie Sabinsky, k, 25 Aar, Ugift, Mandens Søster

1878

Udvandrer til USA - New York City - Dansk Demografisk database

Navn: Sabinsky, Thora, Stilling: Jomfru

Alder: 33, Bestemmelsessted: New York

Kontrakt nr.: 197800 Forevisningsdato: 8/10/1878

Sidste oph.sogn: København Sidste oph. amt: København

Sidste oph.sted: Kjøbenh. Bestemmelses land: USA

Bestemmelses by: New York City Bestemmelses stat: New York State

Skibsnavn: Indirekte

IDkode: I7879S1206

6. SKOMAGERSVEND JÜRGEN PETER⁴ SABINSKY (*JOHAN CHRISTIAN*³, *JOHAN CHRISTOPHER*², *HR.*¹) blev født 25 jan 1803 i Garnisons Sogn, København, og døde 08 jul 1884 i Kommune Hospitalet. Han giftede sig med CAROLINE NIELSEN 27 dec 1833 i Vor Frue Sogn, København, datter af NIELS NIELSEN og DORTHE JØRGENS DATTER. Hun blev født 02 sep 1810 i Trinitatis sogn, København, og døde 06 nov 1896 i Kommune Hospitalet.

Noter for SKOMAGERSVEND JÜRGEN PETER SABINSKY:
1803
Født/Døbt: Kirkebog Garnison sogn, København 1797-1815
AOL - ops. 45
Jürgen Peter Sabinsky
Født: (Geb.) den 25. Januar 1803
Døbt 6. Februar 1803 Garnisons Sogn

Forældre:
Fater: Christian Sabinsky
Mutter: Karen Petersdatter

1833
Kopulationsprotokol -Betaling af vielsesafgift
23. December 1833
Jørgen Peter Sabinsky, Skomagersvend, Frue Sogn, betalt 4.rd, 12

1833
Viet: Kirkebog, Vor Frue Sogn 1814-1837
Copulerede 27. December 1833
Jørgen Peter Sabinsky, Skomagersvend, Ungkarl, 30 Aar
Caroline Nielsen, Pige, 23 Aar

Forlovere:
Skomagemester Eiler
Skomagemester Nielsen

1840
Husbøger for Nyboders beboere, Elsdrygade No. 23
Logerende Skomager, Indflyttet 20/10 1840
Jørgen Peter Sabinsky, 37
Caroline Sabinsky, 30, Kone
Dorthea Nathalia , 4, Barn
Christian Thorvald, 2 1/3, Barn
Julius Heinrich, 6/4 1841, Barn
Flytter i 1946 herfra til Ny Østergade No. 8 D

1846
Er kommet fra Nyøstergade no 8 D.
Husbøger for Nyboders beboere, Delphingade 19 til Gaarden
indflyttet den 29/9 1846
Skomagersvend Johan (Jørgen) Peter Sabinsky, 44 aar
Konen Caroline Nielsen, 36 aar
Børn:
Dorthea Natalie Sabinsky, 10 aar
Christian Thorvald Sabinsky, 8 aar
Julius Henrik Sabinsky, 5½ aar
Niels Vilhelm Sabinsky, 30/12 1847

14/5 1850 flytter til St. Regnegade 197

1850
1/11 1850
Datter Dorthea Natalie Sabinsky, 14 aar, Delphingade 19 til Gaarden
kommer fra St, Regnegade197
1/4 1851 flytter til Borgergade 110

1850
Folketælling - København, København (Staden), Nyboder, Nyboder, 2 divisions 3 kompagni, Delphingade
no. 19 stuen til gaarden, 1326, FT-1850, C7847
Navn: Alder: Civilstand: Stilling i husstanden: Erhverv: Fødested:
Christian Møller 28 Ugift baadebygger ved Holmen Kjøbenhavn
Jørgen Peter Sabinsky 45 Gift Skomagerswend Do.

Caroline Nielsen 39 Gift hans kone Do.
Dorthea Nathalia S. 14 Ugift deres datter Nyboder
Christian Thorvald S. 11 Ugift deres sønner Do.
Julius Heinrich S. 9 Ugift deres sønner Do.
Niels Vilhelm S. 2 Ugift deres sønner Do.

1880

Folketælling - København, København (Staden), Gasværksvej, Udenbys Vester, Gasværkets, nr. 70 A. 4 G,
180, FT-1880, D2774

Navn: Alder: Civilstand: Stilling i husstanden: Erhverv: Fødested:

Peter Sabinsky, 77, Gift, huusfader, skomagersvend, Do.

Caroline Sabinsky født Nielsen, 69, Gift, hans kone, Do.

1884

Død/Begravet: Begravelsesprotokol København 1884

No. 3609

Søndagen den 13. Juli kl. 1 3/4 begraves Skomager Jørgen Peter Sabinsky

81 Aar gammel, Bopæl: Gasvej 25

Død den 8. Juli 1884 på Kommune Hospitalet af Emo ?? ri

Matthæus - Vestre Kirkegaard

Begravelsesomkostninger:

Jorden Vestre Kgd. 44.-, Kapel: 4.-, Klokker: 0,50.-

Ialt: 48,50.- Kr.

1884

Død/Begravet: Kirkebog Skt. Matthæus Sogn 1882-1885

Døde Kandkøn 1884

Jørgen Peter Sabinsky, gift

Skomager, Gasvej 25, 81 Aar

Død den 8. Juli 1884

Begravet den 13. Juli 1884

1884

Københavns Skiftekommission – Forseglingsprotokol

Juli 3/278-2F

Sag nr. 278

Gasværksvej N. 25 2 sal, boet efter Skomager Jørgen Peter Sabinsky der den 8 denne maaned er død paa
Kommunehospitalet, hvor han var indlagt mod Betaling.

I fravær af afdødes Enke, Caroline Sabinsky, var tilstede opsynsmand Niels Nielsen, som paaviste Boets
Ejendele, der af Betjenten vurderedes saaledes:

1 Sofa, 1 Bord, 4 stole, 1 Seng m. tilbehør, Kjøkkentøj, Gangklæder og Adskilligt ---- Kr. 20.00

hvortil han paa Enkens vegne lovede indtil videre at være ansvarlig .

Enken bekoster Begravelsen med en ligkassehjælp.

Herved blev det.

N. Nielsen mf.

Mere om SKOMAGERSVEND JÜRGEN PETER SABINSKY:

Døbt: 06 feb 1803, Garnisons sogn, København

Noter for CAROLINE NIELSEN:

1810

Født/Døbt: kirkebog: Trinitatis sogn, København 1793-1811

Fødte/Døbte 1810

Født den 2. September 1810

Døbt den 28. September Caroline

Forlædre:

Niels Nielsen Wærtshusholder, boende Bryggergangen 75 og Hustru Dorthe Jørgensdatter en Datter Caroline

født den 2. September

1833

Viet: Kirkebog, Vor Frue Sogn 1814-1837

Copulerede 1833

Jørgen Peter Sabinsky, Skomagersvend, Ungkarl, 30 Aar

Caroline Nielsen, Pige, 22 Aar

Forlovere:

Skomagermester Eiler

Skomagermester Nielsen

1840

Husbøger for Nyboders beboere, Elsdrygade No. 23

Logerende Skomager, Indflyttet 20/10 1840

Jørgen Peter Sabinsky, 37

Caroline Sabinsky, 30, Kone

Dorthea Nathalia, 4, Barn

Christian Thorvald, 2 1/3, Barn

Julius Heinrich, 6/4 1841, Barn

Flytter i 1946 herfra til Ny Østergade No. 8 D

1846

Husbøger for Nyboders beboere, Delphingade 19 til Gaarden

indflyttet den 29/9 1846

Skomagersvend Johan (Jørgen) Peter Sabinsky, 44 aar

Konen Caroline Nielsen, 36 aar

Børn:

Dorthea Natalie Sabinsky, 10 aar

Christian Thorvald Sabinsky, 8 aar

Julius Henrik Sabinsky, 5½ aar

Niels Vilhelm Sabinsky, 30/12 1847

Er kommet fra Nyøstergade no 8 D.

14/5 1850 flytter til St. Regnegade 197

1850

1/11 1850

Datter Dorthea Natalie Sabinsky, 14 aar, Delphingade 19 til Gaarden

kommer fra St, Regnegade 197

1/4 1851 flytter til Borgergade 110

1850

Folketælling - København, København (Staden), Nyboder, Nyboder, 2 divisions 3 kompagni, Delphingade no. 19 stuen til gaarden, 1326, FT-1850, C7847

Navn: Alder: Civilstand: Stilling i husstanden: Erhverv: Fødested:

Christian Møller 28 Ugift baadebygger ved Holmen, Kjøbenhavn

Jørgen Peter Sabinsky 45 Gift Skomagerswend Do.

Caroline Nielsen 39 Gift hans kone Do.

Dorthea Nathalia S. 14 Ugift deres datter Nyboder

Christian Thorvald S. 11 Ugift deres sønner Do.

Julius Heinrich S. 9 Ugift deres sønner Do.

Niels Vilhelm S. 2 Ugift deres sønner Do.

1880

Folketælling - København, København (Staden), Gasværksvej, Udenbys Vester, Gasværkets, nr. 70 A. 4 G, 180, FT-1880, D2774

Navn: Alder: Civilstand: Stilling i husstanden: Erhverv: Fødested:

Peter Sabinsky, 77, Gift, huusfader, skomagersvend, Do.

Caroline Sabinsky født Nielsen, 69, Gift, hans kone, Do.

1885

Folketælling - København, København (Staden), Gasværksvej (Ulige numre), Udenby Vester, Gasværksvei

25 Matr. 7014G Forhus 2. sal, 28,
Navn: Alder: Civilstand: Stilling i husstanden: Erhverv: Fødested:
Caroline Sabinsky 74 Enke Husmoder Legat og Fribolig Kjøbenhavn

1896

Død/Begravet: Begravelsesprotokol København

No. 5619

Fredagen den 13. November Kl. 2 begraves Enke Caroline Sabinsky

86 Aar gammel, Bopæl: Dannebrogsgade 48

(bor ved sin død hos sin søn Julius Heinrich Sabinsky og svigerdatter Hedevig Larsine f. Caspersen)

Død den 6. November 1896 på Kommune Hospitalet af Senilitis Bronchopuenmourie

Mathæus - Vestre Kirkegaard

Begravelsesomkostninger:

Jorden (B-2-17): 30,-, Kapel: 4,-, Klokkeren: 0,50.-

Ialt 34,50.- Kr

1896

Død/Begravet: Kirkebog Sct. Matthæus Sogn 1894-1897

Døde Kvindekøn 1896

Caroline Sabinsky, Enke

Død den 6. November 1896

Begravet den 13. November 1896

Enke efter Skomager Jørgen Peter Sabinsky

Dannebrogsgade 48

(Dødebladene, sidst opgivne bopæl: Gasvej 27)

1896

Københavns Skiftekommission - 442 - Forsegingsprotokol

Dannebrogsgade 48 St.

Efter Skomager Sabinskys (Jørgen Peter Sabinsky) Enke, Caroline, som den 6. ds. er død på

Kommunehospitalet, hvor hun intet har efterladt af værdi.

Til stede var Herman Sabinsky, som forklarede at afdøde havde haft til Huse hos sin Søn Komparentes (den fremmødtes) fader Snedker Sabinsky og at hun kun har efterladet nogle ubetydelige effekter og gangklæder til værdi højst 20 Kr, samt tillige med en ligkassehjælp til 90 Kr. udlagdes afdødes Søn Snedker Sabinsky til erstatning for begravelsesomkostninger

Mere om JÜRGEN SABINSKY og CAROLINE NIELSEN:

Ægteskab: 27 dec 1833, Vor Frue Sogn, København

Børn af JÜRGEN SABINSKY og CAROLINE NIELSEN:

- i. CAROLINE^s SABINSKY, f. 24 sep 1834, Trinitatis Sogn, København; d. 22 okt 1834, Adelgade 213.

Noter for CAROLINE SABINSKY:

1834

Født/Døbt: Kirkebog Trinitatis Sogn, København

Fødte Kvindekøn 1834

Caroline Sabinsky

Født den 24. September 1834

Ikke døbt.

1834

Død Begravet:

Caroline Sabinsky

Død den 22. Oktober 1834

Begravet den 25. Oktober 1834

Forældre:

Skomagersvend Jørgen Peter Sabinsky

Adelgade 213

- ii. PEDER SABINSKY, f. 24 sep 1834, Trinitatis Sogn, København; d. 20 okt 1834, Adelgade 213.

Noter for PEDER SABINSKY:

1834
Født/Døbt: Kirkebog Trinitatis Sogn, København
Fødte Mandkøn 1834
Peder Sabinsky
Født den 24. September 1834
Ikke døbt.

1834
Død/Begravet:
Peder Sabinsky
Død den 20. Oktober 1834
Begravet den 25. Oktober 1834
4 uger

Forældre:
Skomagersvend Jørgen Peter Sabinsky

10. iii. DORTHEA NATHALIA SABINSKY, f. 08 feb 1836, Trinitatis Sogn, København; d. 1917.
11. iv. SNEDKERSVEND CHRISTIAN THORVALD SABINSKY, f. 15 maj 1838, Trinitatis Sogn, København; d. 20 nov 1904, Skt. Pauls sogn, København.
12. v. MØBELSNEDKER JULIUS HEINRICH SABINSKY, f. 06 apr 1841, Trinitatis Sogn, København; d. 12 feb 1929, Getsemane Sogn, København.
- vi. LAURA LOUISE SABINSKY, f. 28 apr 1845, Trinitatis Sogn, København; d. 09 jun 1845, Ny Østergade 8.

Noter for LAURA LOUISE SABINSKY:
1845
Født/Døbt: Kirkebog Trinitatis 1845-1849
Fødte Kvindekøn 1845
Dødfødt pige den 28 April 1845
(Laura Louise Sabinsky er opført som død d 9. Juni 1845, bopæl Ny Østergade 8)

Forældre:
Skomagersvend Jørgen Peter Sabinsky og Hustru Caroline Nielsen
Ny Østergade 8

1845:
Død/Begravet: Kirkebog Trinitatis sogn, København 1833-1845
Sabinsky Laura Louise
Død den 9. Juni 1845
Begravet den 13. Juni 1845
(Ingen alder opgivet)

Forældre:
Sabinsky, Skomagersvend
Ny Østergade 8

Der er noget uklart omkring hendes fødsel - død, idet der ved fødsel d. 28. April står: død, og ingen navn.

Hun er imidlertid ikke opført under døde omkring dette tidspunkt, først d. 9. juni optræder.

Det der taler for at det, trods uklarhed omkring datoer, er den samme person er:

1. faderen ved hendes død er opgivet som Skomagersvend, hvilket passer med Jørgen Peter Sabinsky.
2. Der er ikke angivet nogen alder, hvilket betyder at hun er død forholdsvis tidligt efter fødslen.
3. Samme adresse, Ny Østergade, ved begge beskrivelser.

13. vii. SNEDKERMESTER NIELS VILHELM SABINSKY, f. 30 dec 1847, Trinitatis Sogn, København; d. 10 jul 1911, Kommune Hospitalet, København.

Generation nr. 5

7. DORTHEA⁵ SABINSKY (*FREDERIK CHRISTIAN*⁴, *JOHAN CHRISTIAN*³, *JOHAN CHRISTOPHER*², *HR.*¹) blev født 28 jan 1817 i Den kgl. fødselsstiftelse, København, og døde 01 maj 1888 i Tårnby sogn, København. Hun

giftede sig med GROVSMED NIELS SVENDSEN 10 jul 1846 i Trinitatis, København. Han blev født 1816 i Slagelse.

Noter for DORTHEA SABINSKY:

1817

Født Døbt: Kirkebog den kgl. fødselsstiftelse 1817-1820

Dorothe Sabinsky

Født den 28. Januar 1817 (se konfirmeret) i København

Forældre:

Frederik Christian Sabinsky, Arbejdsmand og hustru Ane Christine Magdalen Sabinsky, f. Degenhardt

1831

Konfirmeret: Kirkebog Vor Frue Sogn 1814-1815

Konfirmerede Piger 1831

Dorothea Sabinsky

konfirmeret Paasken 1831

Født den 28. Januar 1817

Forældre:

Afg. Muursvend Sabinsky, Nørregade No. 45

1845

Folketælling - København, København (Staden), Klædebo Kvarter, Rosengaarden 131, Stuen, 614, FT-1845, C2788

Navn: Alder: Civilstand: Stilling i husstanden: Erhverv: Fødested:

Lars Svendsen 72 Gift Rebslagermester Kjøbenhavn

Birthe Kristine Svendsen 73 Gift Kone Roeskilde

Caroline Elisa Svendsen 37 Ugift Datter Kjøbenhavn

Hans Svendsen 34 Ugift Søn Kjøbenhavn

Dorthea Sabinsky 27 Ugift Tjenestepige Kjøbenhavn

1846

Viet: Kirkebog Trinitatis 1842-1857

Copulerede 1846

10 Juli 1846 - Trinitatis, København

Niels Svendsen, Ungkarl, f. Slagelse, 29 Aar - Smedesvend

Landemærket 174

Pigen Dorthea Sabinsky, 29 Aar

Samme sted.

1850

Folketælling - København, Sokkelund, Taarnby, Kastrup By, Et Hus, 35,

Navn: Alder: Civilstand: Stilling i husstanden: Erhverv: Fødested:

Niels Svendsen 34 Gift Indsiddet, smedemester, husfader Slagelse

Dorthea Sabinsky 34 Gift Hans kone København

Thora Camille Svendsen 3 Ugift Deres barn København

Theophine Nielsine Svendsen 1 Ugift Deres barn Tårnby sogn, Københavns amt

Jens Truelsen 26 Ugift Smedesvend Sverige

Laura Wilhelmine Geertsen 17 Ugift Tjenestepige Helsingør

1855

Folketælling - København, Sokkelund, Taarnby, Kastrup, smedie, 41,

Navn: Alder: Civilstand: Stilling i husstanden: Erhverv: Fødested:

Niels Svendsen 39 Gift smedemester, husfader Slagelse

Dorthea Supert 39 Gift hans kone [Niels Svendsen] København

Theophine Svendsen 6 Ugift deres barn [Niels Svendsen] Kastrup Sogn, Københavns Amt

Carl Svendsen 4 Ugift deres barn [Niels Svendsen] Kastrup Sogn, Københavns Amt

Anders Andersen 25 Ugift smedesvend Sverige

Anders Gerner 26 Ugift smedesvend Sverige

1860

Folketælling - København, Sokkelund, Taarnby, Kastrup,

Navn: Alder: Civilstand: Stilling i husstanden: Erhverv: Fødested:
Niels Svendsen 46 Gift smedemester, husfader Slagelse
Dorthea Supert 46 Gift hans kone København
Theophine Svendsen 11 Ugift deres barn Kastrup Sogn,
Carl Svendsen 9 Ugift deres barn Kastrup Sogn,
Thora Svendsen, 4, ugift, deres barn, Kastrup sogn

1888

Død/Begravet: Kirkebog Tårnbny sogn, København, 1872-1892
Døde kvindekøn 1888
Dorothea Sabinsky, 71 Aar
Død den 1. maj 1888
Begravet den 6. maj 1888

Forhenværende smed Niels Svendsens hustru i Kastrup, født i København. faderen murer Sabinsky

Mere om DORTHEA SABINSKY:
Konfirmeret: 1831, Vor Frue Sogn

Noter for GROVSMED NIELS SVENDSEN:

1846
Viet: Kirkebog Trinitatis 1842-1857
Copulerede 1846
10 Juli 1846 - Trinitatis, København
Niels Svendsen, Ungkarl, f. Slagelse, 29 Aar - Smedesvend
Landemærket 174

Pigen Dorothea Sabinsky, 29 Aar
Samme steds (Landemærket 174)

1850

Folketælling - København, Sokkelund, Taarnby, Kastrup By, Et Hus, 35,
Navn: Alder: Civilstand: Stilling i husstanden: Erhverv: Fødested:
Niels Svendsen 34 Gift Indsidder, smedemester, husfader Slagelse
Dorthea Sabinsky 34 Gift Hans kone København
Thora Camille Svendsen 3 Ugift Deres barn København
Theophine Nielsine Svendsen 1 Ugift Deres barn Tårnbny sogn, Københavns amt
Jens Truelsen 26 Ugift Smedesvend Sverige
Laura Wilhelmine Geertsen 17 Ugift Tjenestepige Helsingør

1855

Folketælling - København, Sokkelund, Taarnby, Kastrup, smedie, 41,
Navn: Alder: Civilstand: Stilling i husstanden: Erhverv: Fødested:
Niels Svendsen 39 Gift smedemester, husfader Slagelse
Dorthea Supert 39 Gift hans kone [Niels Svendsen] København
Theophine Svendsen 6 Ugift deres barn [Niels Svendsen] Kastrup Sogn, Københavns Amt
Carl Svendsen 4 Ugift deres barn [Niels Svendsen] Kastrup Sogn, Københavns Amt
Anders Andersen 25 Ugift smedesvend Sverige
Anders Gerner 26 Ugift smedesvend Sverige

1860

Folketælling - København, Sokkelund, Taarnby, Kastrup,
Navn: Alder: Civilstand: Stilling i husstanden: Erhverv: Fødested:
Niels Svendsen 46 Gift smedemester, husfader Slagelse
Dorthea Supert 46 Gift hans kone København
Theophine Svendsen 11 Ugift deres barn Kastrup Sogn,
Carl Svendsen 9 Ugift deres barn Kastrup Sogn,
Thora Svendsen, 4, ugift, deres barn, Kastrup sogn

Mere om NIELS SVENDSEN og DORTHEA SABINSKY:
Ægteskab: 10 jul 1846, Trinitatis, København

Børn af DORTHEA SABINSKY og NIELS SVENDSEN:

- i. THORA CAMILLE⁶ SVENDSEN, f. 1848, København; d. 18 aug 1853, Tårnby sogn, København.

Noter for THORA CAMILLE SVENDSEN:

1853

Død/Begravet: Kirkebog Tårnby sogn, København 1850-1863

Thora Camilla Svendsen - 4 3/4 Aar

Død den 18. august 1853

Begravet den 19. august 1853

Datter af smed Niels Svendsen paa Kastrup Wærk.

- ii. THEOPHINE NIELSINE SVENDSEN, f. 14 okt 1849, Tårnby Sogn, København.

Noter for THEOPHINE NIELSINE SVENDSEN:

1849

Født/Døbt: Kirkebog Tårnby Sogn, Københavns Amt 1837-1850

Fødte Kvindekøn 1849

Theophine Nielsine Elisabeth Svendsen

Født den 14. Oktober 1849

Døbt i Kirken den 9. December 1849

Forældre:

Smedemester Niels Svendsen på Kastrup Wærk og Konen Dorothea

Faddere:

Baaren af moderen selv.

Elisabeth Jørgensen

Fisker Johan Petersens Kone

Mandefaddere:

Faderen selv,

Portner Jens Andersen,

Fisker Johan Petersen.

1850

Folketælling - København, Sokkelund, Taarnby, Kastrup By, Et Hus, 35,

Navn: Alder: Civilstand: Stilling i husstanden: Erhverv: Fødested:

Niels Svendsen 34 Gift Indsiddet, smedemester, husfader Slagelse

Dorthea Sabinsky 34 Gift Hans kone København

Thora Camille Svendsen 3 Ugift Deres barn København

Theophine Nielsine Svendsen 1 Ugift Deres barn Tårnby sogn, Københavns amt

Jens Truelsen 26 Ugift Smedesvend Sverige

Laura Wilhelmine Geertsen 17 Ugift Tjenestepige Helsingør

1855

Folketælling - København, Sokkelund, Taarnby, Kastrup, smedie, 41,

Navn: Alder: Civilstand: Stilling i husstanden: Erhverv: Fødested:

Niels Svendsen 39 Gift smedemester, husfader Slagelse

Dorthea Supert (Sabinsky) 39 Gift hans kone [Niels Svendsen] København

Theophine Svendsen 6 Ugift deres barn [Niels Svendsen] Kastrup Sogn, Københavns Amt

Carl Svendsen 4 Ugift deres barn [Niels Svendsen] Kastrup Sogn, Københavns Amt

Anders Andersen 25 Ugift smedesvend Sverige

Anders Gerner 26 Ugift smedesvend Sverige

1860

Folketælling - København, Sokkelund, Taarnby, Kastrup,

Navn: Alder: Civilstand: Stilling i husstanden: Erhverv: Fødested:

Niels Svendsen 46 Gift smedemester, husfader Slagelse

Dorthea Supert 46 Gift hans kone København

Theophine Svendsen 11 Ugift deres barn Kastrup Sogn,

Carl Svendsen 9 Ugift deres barn Kastrup Sogn,

Thora Svendsen, 4, ugift, deres barn, Kastrup sogn

- iii. ANDERS CARL SVENDSEN, f. 27 maj 1851, Tårnby Sogn, København.

Noter for ANDERS CARL SVENDSEN:

1851

Født/Døbt: Kirkebog Tårnby Sogn, Københavns Amt 1850-1863

Fødte Mandkøn 1851

Anders Carl Svendsen

Født den 27. Maj 1851

Døbt den 20. Juli 1851 i Kirken

Forældre:

Smedemester Niels Svendsen og Hustru Dorothea Sabinsky paa Kastrup Wærk

Moderen 35 Aar.

Faddere:

Baaren af Konen Elisabeth Jørgensen

Grovsmedemand Anders Svendsen

Jens Andersen og Smed Niels Svendsen

1855

Folketælling - København, Sokkelund, Taarnby, Kastrup, smedie, 41,

Navn: Alder: Civilstand: Stilling i husstanden: Erhverv: Fødested:

Niels Svendsen 39 Gift smedemester, husfader Slagelse

Dorthea Supert 39 Gift hans kone [Niels Svendsen] København

Theophine Svendsen 6 Ugift deres barn [Niels Svendsen] Kastrup Sogn, Københavns Amt

Carl Svendsen 4 Ugift deres barn [Niels Svendsen] Kastrup Sogn, Københavns Amt

Anders Andersen 25 Ugift smedesvend Sverige

Anders Gerner 26 Ugift smedesvend Sverige

1860

Folketælling - København, Sokkelund, Taarnby, Kastrup,

Navn: Alder: Civilstand: Stilling i husstanden: Erhverv: Fødested:

Niels Svendsen 46 Gift smedemester, husfader Slagelse

Dorthea Supert 46 Gift hans kone København

Theophine Svendsen 11 Ugift deres barn Kastrup Sogn,

Carl Svendsen 9 Ugift deres barn Kastrup Sogn,

Thora Svendsen, 4, ugift, deres barn, Kastrup sogn

- iv. THORA TRINE CAMILLA SVENDSEN, f. 16 jul 1856, Tårnby sogn, København.

Noter for THORA TRINE CAMILLA SVENDSEN:

1860

Folketælling - København, Sokkelund, Taarnby, Kastrup,

Navn: Alder: Civilstand: Stilling i husstanden: Erhverv: Fødested:

Niels Svendsen 46 Gift smedemester, husfader Slagelse

Dorthea Supert 46 Gift hans kone København

Theophine Svendsen 11 Ugift deres barn Kastrup Sogn,

Carl Svendsen 9 Ugift deres barn Kastrup Sogn,

Thora Svendsen, 4, ugift, deres barn, Kastrup sogn

8. BLIKKENSLAGERMESTER CARL PETER⁵ SABINSKY (*JOHAN CHRISTOFFER⁴, JOHAN CHRISTIAN³, JOHAN CHRISTOPHER², HR.¹*) blev født 23 sep 1831 i Kgl. Fødselsstiftelse, København, og døde 11 maj 1909 i Østerfarimagsgade Nr. 10. Han giftede sig med EMILIE LAURINE ELLINGSEN 02 dec 1853 i Trinitatis, København, datter af CHRISTOPHER ELLINGSEN og ANE BECH. Hun blev født 29 aug 1828 i Trinitatis Sogn, København, og døde 14 mar 1887 i Øterbrogade 47 -1, Sct. Jacob Sogn.

Noter for BLIKKENSLAGERMESTER CARL PETER SABINSKY:

1831

Født/Døbt: Kirkebog den Kgl. Fødselsstiftelse 1814-1832

September

Carl Peter (No. 717), Sabinsky, moderen gifter sig i 1832 med Johan Christoffer Sabinsky

Født den 23. September 1831

Døbt den 27. September 1831

Forældre:

Moder: Justine Wilhelmine Amalie Wolf

Ingen forældre angivet, men det passer med oplysningen ved hans død:
"Født på den Kgl Fødselsstiftelse i København den 23. September 1831"

1840

Folketælling - København, København (Staden), Sankt Annæ Vester Kvarter, Adelgade, Huuset nr. 254, Bagstuen,

Navn: Alder: Civilstand: Stilling i husstanden: Erhverv: Fødested:
Johan Christopher Sabinsky 40 Gift Arbeidsmand
Justine Vilhelmine Amalie Volf 37 Gift hans Kone
Carl Peter Sabinsky 9 Ugift deres Søn (Hendes søn af 1. ægteskab)
Johanne Christine Sabinsky 5 Ugift deres Datter

1845

Folketælling - København, København (Staden), Sankt Annæ Vester Kvarter, , Adelgade 254, Bagstuen, 7, FT-1845, C4015

Navn: Alder: Civilstand: Stilling i husstanden: Erhverv: Fødested:
Johann Christopher Sabinsky 46 Gift Arbeidsmand, har Huusleiehjelp af Fattigvæs. Kjøbenhavn
Justine Wilhelmine Amalie Wulff 43 Gift hans Kone Kjøbenhavn
Carl Peter Sabinsky 14 Ugift deres Søn Kjøbenhavn
Johanne Christine Sabinsky 10 deres Datter Kjøbenhavn

1850

Folketælling - Roskilde, Sømme, Roskilde Købstad, Skomagergade, 1Hus, 41, FT-1850,

Navn: Alder: Civilstand: Stilling i husstanden: Erhverv: Fødested:
A.W. Lønholdt 28 Ugift Bogbindermester København
Jørgen Løitved 48 Gift Blikkenslagermester København
Ane Marie Dirak 47 Gift Hans hustru Helsingør
Peter Julius Løitved 13 Ugift Deres barn Roskilde
Carl C. Løitved 10 Ugift Deres barn Roskilde
Jens Peter Løitved 3 Ugift Deres barn Roskilde
Ane Løitved 8 Ugift Deres barn Roskilde
Caroline Løitved 5 Ugift Deres barn Roskilde
Kirstine Larsdatter 25 Ugift Tjenestefolk Sæby Sogn, Roskilde Amt
Frederik Ganst 21 Ugift Blikkenslagersvend København
Carl. P. Sabinsky 18 Ugift Lærling København
Hans Peter Hansen 17 Ugift Lærling Køge
Madam Plambech 58 Enke Lever af sine midler København
Stine Pedersdatter 29 Ugift Tjenestefolk Såby Sogn, Roskilde Amt

1853

Viet: Kirkebog Trinitatis Sogn, 1842-1857

Viet den 2. December 1853

Ungkarl, Sabinsky, Carl Peter Blikkenslagersvend, 22 Aar

Pige Emilie Laurine Ellingsen, 25 3/4 Aar

Aabenraa 22,

1867

Kraks Vejviser:

Sabinsky. C.P. Blikkenslagermester

Adelgade 109

1868

Blikkenslagermester Carl Sabinsky af Adelgade 109

(Forlover ved vielse mellem Julius Heinrich Sabinsky og Hedevig Larsine Caspersen)

1870

Folketælling - København (Staden), Adelgade 109

Carl Peter Sabinsky, M, 38 Aar, gift, født i København, Husfader, Blikkenslagermester.

Emilie Laurine Sabinsky, k, 41 Aar, gift, København, Hans Kone

Rosalia Caroline Wilhelmine Sabinsky, k, 11 Aar, ugift, Deres datter

Oscar Johan Sabinsky, m, 8 Aar, ugift, Søn
Carl Peter Emil Sabinsky, m, 6 Aar, ugift, Søn
Laura Frederikke Johanne Sabinsky, 4 Aar, ugift, Datter
Henriette Marie Thora Sabinsky, k, 2 Aar, ugift, Datter
Thora Vilhelmine Sophie Sabinsky, k, 25 Aar, Ugift, Mandens Søster

1880

Folketælling - København, København (Staden), Adelgade (ulige numre), Adelgade 109, Forhus, Stuen, Frimuerlogen

Navn: Alder: Civilstand: Stilling i husstanden: Erhverv: Fødested:

Carl Peter Sabinsky, 48, Gift, Husfader, Blikkenslagermester Kjøbenhavn

Emilie Laurine Sabinsky, 51, Gift Husmoder, hans Kone, Kjøbenhavn

Oskar Johan Sabinsky, 18, Ugift, Søn, Blikkenslagersvend, Kjøbenhavn

Carl Peter Emil Sabinsky, 16, Ugift, Søn, Malerlærling, Kjøbenhavn

Laura Frederikke Johanne Sabinsky, 14, Ugift, Datter, Kjøbenhavn

Alexandra Thora Sabinsky, 9, Datter, Barn, Kjøbenhavn

Emil Henrik Sabinsky, 6, Ugift, Søn, Kjøbenhavn

Viet 1853

Huslejer 250 Kr. halvårlig

6 nulevende børn

3 døde børn

1885

Folketælling - København, København (Staden), Adelgade (ulige numre), Adelgade 109, Forhus, Stuen og 1.

Sal, 592, FT-1885, C0570

Navn: Alder: Civilstand: Stilling i husstanden: Erhverv: Fødested:

Carl Peter Sabinsky 53 Gift Husfader Blikkenslagermester Kjøbenhavn

Emilie Sabinsky 56 Gift Husmoder Kjøbenhavn

Oskar Johan Sabinsky 23 Ugift Barn Blikkenslagersvend Kjøbenhavn

Carl Peter Sabinsky 21 Ugift Barn Malersvend Kjøbenhavn

Laura Janne Sabinsky 19 Ugift Barn Kjøbenhavn

Alexandra Sabinsky 14 Ugift Barn Kjøbenhavn

Emil Ferdinand Sabinsky 11 Ugift Barn Kjøbenhavn

1890

Folketælling, Adelgade 109, St. Annæ Vester Kvarter

Ejerens Navn: Carl Peter Sabinsky

Stuen: Ejerens Forretningslokale

1. sal: Oskar Sabinsky, m, 29 Aar, ugift, Født i Kbh. Husejerens Søn.

Blikkenslagersvend

1890

Folketælling, Østerfarimagsgade 10, København

Carl Peter Sabinsky, 58, Enkemand, København, Blikkenslagersvend

Laura Frederikke Sabinsky, 24, Datter, ugift, København

Alexandra Marie Sabinsky, 19, Datter, ugift, København

Emil Hendrik Sabinsky, 16, Søn, ugift, Blikkenslagerlærling, København

Rosalia Wilhelmine Eriksen, 31, Datter, gift, København

Carl Frederik Eriksen, 38, Svigersøn, gift, Murmester, Fyn

1906

Folketælling Adelgade 109

Bygningen ejes af C. Sabinsky

1909

Død/Begravet: Kirkebog Esias Sogn, (Østervold Sogn) København

Døde Mandkøn 1909

Carl Peter Sabinsky

Død den 11 Maj 1909

Øster-Farimagsgade Nr, 10 - I Østervold Sogn

Begravet den 16. Maj 1909 Assistentkirkegaard

Blikkenslagermester i Øster-Farimagsgade Nr 10, Født på den Kgl Fødselsstiftelse i København den 23.

September 1831

Enkemand efter Ellen Laurine Jensen (Elling)

77 Aar

1909

Københavns Skiftekommision - Sag 167

I henhold til hoslagte Kgl. Bevilling af 22. ds og ligeledes hoslagte Notarialiteter attesterede Testamente af 19. November 1904 med paategnet Cedecil af 14. Februar 1906 vil boet efter Blikkenslagermester Carl Peter Sabinsky, død den 11 ds. (Maj) paa sin bopæl Østerfaromagsgade N 10 I. sal her i Staden, og hans tidligere afdøde Hustru Emilie Laurine Sabinsky, født Elling, bliver taget under Skiftebehandling af Isenkræmmer Oscar Johan Sabinsky (søn) og underskrevne Overretssagfører Axel Kalko son executores testamenti

Bekræftede afskriften af bevillingen og testamentet vedlægges og bedes Originalerne tilbage

Ærbødigst Axel Kalko

Tages til følge

Hof- og Stadsrettens Skiftekommision i Kjøbenhavn den 27. Maj 1909

Noter for EMILIE LAURINE ELLINGSEN:

1828

Født/Døbt: Kirkebog Trinitatis Sogn, 1828-1831

Fødte Kvindekøn 1828

Emilie Laurine Ellingsen

Født den 29. August 1828

Døbt den 24. Oktober i Kirken

Forældre:

Tømmermand Christopher Ellingsen og Hustru Ane Carhrine f. Bech

Adelgade 99

1834

Folketælling - København, København (Staden), Sankt Annæ Vester Kvarter, , Adelgade 241,1.Sal i Baghuset, 24, FT-1834, C5734

Navn: Alder: Civilstand: Stilling i husstanden: Erhverv: Fødested:

Christoffer Ellingsen 49 Gift Skibstømmermand

Ane Katrine Ellingsen født Bæk 44 Gift hans Kone

Teodoer Ellingsen 18 Ugift deres Barn

Karl Ellingsen 14 Ugift deres Barn

Johanes Ellingsen 11 Ugift deres Barn

Lauritz Ellingsen 9 Ugift deres Barn

Emilie Ellingsen 6 Ugift deres Barn

Ferdinant Ellingsen 3 Ugift deres Barn

Ane Marie Hansen 27 Ugift Haandarbeide

1853

Viet den 2. December 1853

Ungkarl, Sabinsky, Carl Peter Blikkenslagersvend, 22 Aar

Pige Emilie Laurine Ellingsen, 25 3/4 Aar

Aabenraa 22,

1870

Folketælling - København (Staden), Adelgade 109

Carl Peter Sabinsky, M, 38 Aar, gift, født i København, Husfader, Blikkenslagermester.

Emilie Laurine Sabinsky, k, 41 Aar, gift, København, Hans Kone

Rosalia Caroline Wilhelmine Sabinsky, k, 11 Aar, ugift, Deres datter

Oscar Johan Sabinsky, m, 8 Aar, ugift, Søn

Carl Peter Emil Sabinsky, m, 6 Aar, ugift, Søn

Laura Frederikke Johanne Sabinsky, 4 Aar, ugift, Datter

Henriette Marie Thora Sabinsky, k, 2 Aar, ugift, Datter

Thora Vilhelmine Sophie Sabinsky, k, 25 Aar, Ugift, Mandens Søster

1885

Folketælling - København, København (Staden), Adelgade (ulige numre), Adelgade 109, Forhus, Stuen og 1.

Sal, 592, FT-1885, C0570

Navn: Alder: Civilstand: Stilling i husstanden: Erhverv: Fødested:
Carl Peter Sabinsky 53 Gift Husfader Blikkenslagermester Kjøbenhavn
Emilie Sabinsky 56 Gift Husmoder Kjøbenhavn
Oskar Johan Sabinsky 23 Ugift Barn Blikkenslagersvend Kjøbenhavn
Carl Peter Sabinsky 21 Ugift Barn Malersvend Kjøbenhavn
Laura Janne Sabinsky 19 Ugift Barn Kjøbenhavn
Alexandra Sabinsky 14 Ugift Barn Kjøbenhavn
Emil Ferdinand Sabinsky 11 Ugift Barn Kjøbenhavn

1887

Død/Begravet:

Register for Københavns Skiftekommission 1887
Sabinsky Emilie Laurine f. Ellingreen
Blikkenslagermester Carl Peters salig Hustru
Pr. 46 side 312 (Hvidbog)

1887

Københavns Skiftekommission - Hvidbog - Pr. 46 side 312
Nr. 827 - Den 22. Marts 1887

Undertegnede Blikkenslagermester Carl Peter Sabinsky, hvis Hustru Emilie Laurine Sabinsky, f. Ellingreen afgik ved døden d. 14. d. m. uden at have været i andet ægteskab end med mig og uden at efterlade andre livsarvinger end 6 i vort ægteskab fødte Børn, erklærer herved, at det er min agt i medfør af Frd. 21. Maj 1845 § 18 at forblive hensiddende i uskiftet Bo

C. Sabinsky

Østerbrogade 47 - 1.

Tages til følge

Hof- og Statsretten Sk. i Kjøbenhavn, 22/3 1887

J. Poulsen

1887

Død/Begravet: Begravelsesbøger, København
No.1478

Søndag den 20. Marts Kl. 2 begravnes Blikkenslager Sabinsky's (Carl Peter Sabinsky) Hustru Emilie Laurine, 58 Aar Gammel

Bopæl: Østerbrogade 47

Død den 14. Marts 1887 af Apoplexia

Jacob - Trinitatis - Ass. Kirkegaard

Begravelsesomkostninger:

Jorden Trinitatis S-218, N-1206: 96,-, Kapel: 12,-. Klokkeren: 0,50,-
Ialt 108,50.- Kr.

1887

Død/Begravet: Kirkebog Sct. Jacobs Sogn, København 1878-1892

Emilie Laurine Sabinsky

Død den 14. Marts

Begravet den 20. Marts gift med Blikkenslager Østerbrogade 47, 58 Aar

Mere om CARL SABINSKY og EMILIE ELLINGSEN:

Ægteskab: 02 dec 1853, Trinitatis, København

Børn af CARL SABINSKY og EMILIE ELLINGSEN:

- i. GEORG JOHAN⁶ SABINSKY, f. 09 maj 1854, Den Kongelige Fødselsstiftelse, København; d. 13 apr 1856, Holmens sogn, København.

Noter for GEORG JOHAN SABINSKY:

1854

Født/Døbt: Kirkebog Den Kongelige Fødselsstiftelse 1849-1859

Fødte den 9. Maj 1854

No. 4777 - Georg Johan Sabinsky

Døbt den 16. Maj 1854

Forældre:

Blikkenslagersvend Carl Peter Sabinsky og (No. 4456) Hustru Emilie Laurine Ellingsen

1856

Død/Begravet: Kirkebog Holmens sogn, København 1814-1876

Georg Johan Sabinsky, 2 Aar

Død den 13. april 1856

Begravet den 18. april 1856

Søn af Blikkenslager Carl Sabinsky Holmensgade 118

- 14. ii. ROSALIA CAROLINE WILHELMINE SABINSKY, f. 27 jan 1859, Holmens Sogn, København.
- iii. CARLSEN SABINSKY, f. 01 maj 1861, København.
- 15. iv. ISENKRÆMMER OSKAR JOHAN SABINSKY, f. 01 maj 1861, København; d. 28 jan 1935, Evaldsbakken 5.
- 16. v. ISENKRÆMMER CARL PETER EMIL SABINSKY, f. 27 nov 1863, Sct. Pauls Sogn, København; d. 24 sep 1940, Sct. Elisabeth Hospital, København.
- vi. LAURA FREDERIKKE JOHANNE SABINSKY, f. 07 nov 1865, Sct. Pauls Sogn, København; v. JØRGEN JOACHIM EMANUEL BRUNBÆK, 10 nov 1901, Sct. Johannes sogn, København; f. 17 dec 1865, Vor Frue sogn, København.

Noter for LAURA FREDERIKKE JOHANNE SABINSKY:

1865

Født/Døbt: Kirkebog Sct. Pauls Sogn, Købengavn

Laura Frederikke Johanne Sabinsky

Født: den 7. November 1865

Døbt den 18. Februar 1866 i Sankt Pauls Kirke, Kobenhavn

Forældre:

Carl Peter Sabinsky. Blikkeslagermester og Hustru

Emilie Laurine Ellingsen

Adelgade 109

Faddere:

Laura Ellingsen

Forældrene

1870

Folketælling - København (Staden), Adelgade 109

Carl Peter Sabinsky, M, 38 Aar, gift, født i København, Husfader, Blikkenslagermester.

Emilie Laurine Sabinsky, k, 41 Aar, gift, København, Hans Kone

Rosalia Caroline Wilhelmine Sabinsky, k, 11 Aar, ugift, Deres datter

Oscar Johan Sabinsky, m, 8 Aar, ugift, Søn

Carl Peter Emil Sabinsky, m, 6 Aar, ugift, Søn

Laura Frederikke Johanne Sabinsky, 4 Aar, ugift, Datter

Henriette Marie Thora Sabinsky, k, 2 Aar, ugift, Datter

Thora Vilhelmine Sophie Sabinsky, k, 25 Aar, Ugift, Mandens Søster

1885

Folketælling - København, København (Staden), Adelgade (ulige numre), Adelgade 109, Forhus, Stuen og 1. Sal, 592, FT-1885, C0570

Navn: Alder: Civilstand: Stilling i husstanden: Erhverv: Fødested:

Carl Peter Sabinsky 53 Gift Husfader Blikkenslagermester Kjøbenhavn

Emilie Sabinsky 56 Gift Husmoder Kjøbenhavn

Oskar Johan Sabinsky 23 Ugift Barn Blikkenslagersvend Kjøbenhavn

Carl Peter Sabinsky 21 Ugift Barn Malersvend Kjøbenhavn

Laura Janne Sabinsky 19 Ugift Barn Kjøbenhavn

Alexandra Sabinsky 14 Ugift Barn Kjøbenhavn

Emil Ferdinand Sabinsky 11 Ugift Barn Kjøbenhavn

1890

Folketælling, Østerfarimagsgade 10, København

Carl Peter Sabinsky, 58, Enkemand, København, Blikkenslagersvend

Laura Frederikke Sabinsky, 24, Datter, ugift, København

Alexandra Marie Sabinsky, 19, Datter, ugift, København

Emil Hendrik Sabinsky, 16, Søn, ugift, Blikkenslagerlærling, København

Rosalia Wilhelmine Eriksen, 31, Datter, gift, København

Carl Frederik Eriksen, 38, Svigersøn, gift, Murmester, Fyn

1901

Viet: Kirkebog Sct. Johannes sogn, København 1900-1905 (ao 79)

Kopuleret den 10. november 1901

Enkemand, Handelsbetjent Jørgen Joachim Emanuel Brûnbæk
f. 17. december 1865 i Vor Frue sogn, Olfert Fichersgade 1, 4.sal
Søn af guldsmed Johan Brûnbæk og hustru Vilhelmine Marie f. Melchior
Den tidligere hustru Marie Magdalene f. Andreasen død.

Pigen Laura Frederikke Johanne Sabinsky, f. 7. november 1865 i Trinitatis sogn, (døbt i Skt. Pauls sogn)
Skt. Hansgade 26 B, 3.sal
Datter af blikkenslager Carl Peter Sabinsky og hustru Emilie Laurine, f. Ellingsen

Forlovere:

Carl Sabinsky blikkeslagermester, Østerfarimagsgade 10, 1.sal
Johan Brunbæk, guldsmed, Olfert Fishersgade 1, 4.sal

Noter for JØRGEN JOACHIM EMANUEL BRUNBÆK:

1880

Folketælling - København, København (Staden), Borgergade (ulige numre), No.53, Forhus, 178, 3, FT-1880, D3853

Navn: Alder: Civilstand: Stilling i husstanden: Erhverv: Fødested:

Johan Brunbæk 52 Gift Husfader Guldsmed Christiania, Norge

Vilhelmine Hanrie f. Halkjær 42 Gift hans Kone Aalborg

Oline Sørine Brunbæk 17 Ugift Deres Datter Kjøbenhavn

Adosine Marie Brunbæk 16 Ugift Deres Datter Kjøbenhavn

Jørgen Emanuel Brunbæk 14 Ugift Deres Søn Kjøbenhavn

Olga Georgine Brunbæk 11 Ugift Deres Datter Kjøbenhavn

Georg Johan Brunbæk 4 Ugift Deres Søn Kjøbenhavn

Hilda Elisa Brunbæk 1 Ugift Deres Datter Kjøbenhavn

Ane Dorthe Melchor 68 Enke Logerende Pension Horsens

1901

Viet: Kirkebog Skt. Johannes sogn, København 1900-1905 (ao 79)

Kopuleret den 10. november 1901

Enkemand, Handelsbetjent Jørgen Joachim Emanuel Brûnbæk
f. 17. december 1865 i Vor Frue sogn, Olfert Fichersgade 1, 4.sal
Søn af guldsmed Johan Brûnbæk og hustru Vilhelmine Marie f. Melchior
Den tidligere hustru Marie Magdalene f. Andreasen død.

Pigen Laura Frederikke Johanne Sabinsky, f. 7. novemver 1865 i Trinitatis sogn, Skt. Hansgade 26 B,
3.sal

Datter af blikkenslager Carl Peter Sabinsky og hustru Emilie Laurine, f. Ellingsen

Forlovere:

Carl Sabinsky blikkeslagermester, Østerfarimagsgade 10, 1.sal

Johan Brunbæk, guldsmed, Olfert Fishersgade 1, 4.sal

1901

Politiets registerblade 1901

Jørgen Joachim Emanuel Brunbæk

Bogholder

Født i København den 17. december 1865

Gift med Laura Frederikke Johanne

Født i København den 7. november 1865

Bopæl:

1/5 1901 Olfert Fischersgade 1, 4.sal

1/5 1902 Gothersgade 87, 2.sal

1/11 1902 Blaagaards Plads 2, 4.sal

Mere om JØRGEN BRUNBÆK og LAURA SABINSKY:

Ægteskab: 10 nov 1901, Skt. Johannes sogn, København

vii. THORA MARIE HENRIETTE SABINSKY, f. 24 nov 1867, Sct. Pauls Sogn, København.

Noter for THORA MARIE HENRIETTE SABINSKY:

1867
Født/Døbt: Kirkebog Sct. Pauls Sogn, København 1867-1886
Fødte Kvindekøn 1867
Thora Marie Henriette Sabinsky
Født den 24. November 1867
Døbt den 8. Marts 1868

Forældre:
Blikkenslager Carl Peter Sabinsky og Hustru
Emilie Laurine Ellingsen, Adelgade 109

Faddere:
Madame Elling
Madame Thomsen

1870
Folketælling - København (Staden), Adelgade 109
Carl Peter Sabinsky, M, 38 Aar, gift, født i København, Husfader, Blikkenslagermester.
Emilie Laurine Sabinsky, k, 41 Aar, gift, København, Hans Kone
Rosalia Caroline Wilhelmine Sabinsky, k, 11 Aar, ugift, Deres datter
Oscar Johan Sabinsky, m, 8 Aar, ugift, Søn
Carl Peter Emil Sabinsky, m, 6 Aar, ugift, Søn
Laura Frederikke Johanne Sabinsky, 4 Aar, ugift, Datter
Henriette Marie Thora Sabinsky, k, 2 Aar, ugift, Datter
Thora Vilhelmine Sophie Sabinsky, k, 25 Aar, Ugift, Mandens Søster

- viii. ALEXANDRA THORA SEJERINE SABINSKY, f. 27 apr 1870, Sct. Pauls Sogn, København; d. 29 dec 1891, Øster Farimagsgade 10, Sct. Jacobs Sogn.

Noter for ALEXANDRA THORA SEJERINE SABINSKY:

1870
Født/døbt: Kirkebog St. Pauls Sogn 1867-1876
Thora Seierine Alexandra Sabinsky
Født den 27 April 1870
Døbt den 6. Juni 1870

Forældre:
Sabinsky, Carl Peter Blikkenslager og Hustru Emilie Laurine Ellingsen
Adelgade 109

Faddere:
Forældrene
Jfr. Thora Sabinsky

1885
Folketælling - København, København (Staden), Adelgade (ulige numre), Adelgade 109, Forhus, Stuen og 1. Sal, 592, FT-1885, C0570
Navn: Alder: Civilstand: Stilling i husstanden: Erhverv: Fødested:
Carl Peter Sabinsky 53 Gift Husfader Blikkenslagermester Kjøbenhavn
Emilie Sabinsky 56 Gift Husmoder Kjøbenhavn
Oskar Johan Sabinsky 23 Ugift Barn Blikkenslagersvend Kjøbenhavn
Carl Peter Sabinsky 21 Ugift Barn Malersvend Kjøbenhavn
Laura Janne Sabinsky 19 Ugift Barn Kjøbenhavn
Alexandra Sabinsky 14 Ugift Barn Kjøbenhavn
Emil Ferdinand Sabinsky 11 Ugift Barn Kjøbenhavn

1890
Folketælling, Østerfarimagsgade 10, København
Carl Peter Sabinsky, 58, Enkemand, København, Blikkenslagersvend
Laura Frederikke Sabinsky, 24, Datter, ugift, København
Alexandra Marie Sabinsky, 19, Datter, ugift, København
Emil Hendrik Sabinsky, 16, Søn, ugift, Blikkenslagerlærling, København
Rosalia Wilhelmine Eriksen, 31, Datter, gift, København
Carl Frederik Eriksen, 38, Svingersøn, gift, Murmester, Fyn

1891
Død/Begravet: Begravelsesprotokol København 1891

No 54
Tirsdagen den 5. Januar 1892 Kl. 12 begraves
Frøken Alexandra Sabinsky
21 aar gammel. Ugift. Bopæl: Østerfarimagsgade 10 af Influenza Chorbmentalis
Jacob - Trinitatis - Assistent Kirkegaard

Begravelsesomkostninger:
Jorden: (S. 218- A. 1206) : 50,-, 5 aars ligsten: 2,-, Kapel: 12,-, Klokkeren: 0,50,-
Ialt: 64,50.- Kr

1891
Død/Begravet: Kirkebog Skt. Jacobs Sogn 1878-1892
Døde 1891
Alexandra Sabinsky
Død den 29. December 1891
Begravet den 5. Januar 1892, kl. 12 i Kirken.
Ugift, 21 Aar
Øster Farimagsgade 10, København

1891
Københavns skiftekommission indtil 1919
Navneregister, Hovedregister
December 1891
Sabinsky, Alexandra Sejerine Marie, Ugift
Skiftesag: 3/1457-3G

17. ix. BLIKKENSLAGER EMIL HENRIK FERDINAND SABINSKY, f. 13 apr 1873, København; d. eft. 1940.

9. JOHANNE KRISTINE⁵ SABINSKY (*JOHAN CHRISTOFFER⁴, JOHAN CHRISTIAN³, JOHAN CHRISTOPHER², HR.¹*) blev født 25 nov 1835 i Den Kongelige Fødselstiftelse, København, og døde 30 mar 1906 i Studiestræde 39, København. Hun giftede sig med SNEDKERSVEND CHRISTIAN THORVALD SABINSKY 08 apr 1866 i Sct. Pauls Sogn, København, søn af JÜRGEN SABINSKY og CAROLINE NIELSEN. Han blev født 15 maj 1838 i Trinitatis Sogn, København, og døde 20 nov 1904 i Sct. Pauls sogn, København.

Noter for JOHANNE KRISTINE SABINSKY:

1835
Født/Døbt: Kirkebog: Deb Kgl. Fødselsstiftelse, København 1832-1839
Johanne Kirstine Sabinsky
Født den 25. November 1835
Døbt den 1. December 1835

Forældre:

Faderen Johan Christopher Sabinsky og Hustru Justine Vilhelmine Amalie Wolff

1840
Folketælling - København, København (Staden), Sankt Annæ Vester Kvarter, Adelgade, Huuset nr. 254, Bagstuen,

Navn: Alder: Civilstand: Stilling i husstanden: Erhverv: Fødested:

Johan Christopher Sabinsky 40 Gift Arbeidsmand
Justine Vilhelmine Amalie Volf 37 Gift hans Kone
Carl Peter Sabinsky 9 Ugift deres Søn
Johanne Christine Sabinsky 5 Ugift deres Datter

1845
Folketælling - København, København (Staden), Sankt Annæ Vester Kvarter, , Adelgade 254, Bagstuen, 7, FT-1845, C4015

Navn: Alder: Civilstand: Stilling i husstanden: Erhverv: Fødested:

Johann Christopher Sabinsky 46 Gift Arbeidsmand, har Huusleiehjelp af Fattigvæs. Kjøbenhavn
Justine Vilhelmine Amalie Wulff 43 Gift hans Kone Kjøbenhavn
Carl Peter Sabinsky 14 Ugift deres Søn Kjøbenhavn
Johanne Christine Sabinsky 10 deres Datter Kjøbenhavn

1866

Viet: Kirkebog Skt. Pauls Sogn - 1858-1879

Copolerede 1866

Brudgommen

Ungkarl, Smedesvend Christian Thorvald Sabinsky, 27 3/4 Aar af København

Adelgade 109

viet d. 8. april 1866 Sankt Pauls Kirke, Kobenhavn, Kobenhavn, Denmark

Bruden

Ugift Johanne Kirstine Sabinsky, 30 1/4 Aar af København

Adelgade 109

Forlovere:

Carl P. Sabinsky, Blikkenslager (Brudens bror)

Jørgen P. Sabinsky, Skomagersvend (Brudgommens far)

1880

Folketælling - København, København (Staden), Borgergade (lige numre), 68, Baghus, 121, 284, FT-1880, D3854

Navn: Alder: Civilstand: Stilling i husstanden: Erhverv: Fødested:

Thorvald Chr. Sabinsky 41 Gift Husfader Snedker Kjøbenhavn

Johanne Christine Sabinsky 43 Gift hans Hustru Kjøbenhavn

Carl Christian Sabinsky 15 Ugift hans Søn Kjøbenhavn

Vilhelm Thorvald Emil Sabinsky 11 Ugift hans Søn Kjøbenhavn

1885

Folketælling - København, København (Staden), Borgergade (lige numre), No. 68 Matrikel no. 121, Baghus, 3. Sal, 19, FT-1885, c7214

Navn: Alder: Civilstand: Stilling i husstanden: Erhverv: Fødested:

Thorvald Christian Sabinsky 47 Gift Husfader Snedkersvend Kjøbenhavn

Johanne Christine Sabinsky 41 Gift Husmoder Kjøbenhavn

Carl Christian Sabinsky 18 Ugift Søn Snedkerlærling Kjøbenhavn

Wilhelm Thorvald Emil Sabinsky 16 Ugift Søn Snedkerlærling Kjøbenhavn

1890

Folketælling, Adelgade 107, København, Sct. Annæ Vester Kvarter

Frimurerlogen, Forhus 2. sal

Thorvald Sabinsky, 51 Aar, gift, Husfader, Snedkersvend, f. København

Johanne Christine Sabinsky, 52 Aar, gift, Husmoder, f. København

Wilhelm Thorvald Sabinsky, 21 Aar, ugift, Barn, Snedkersvend, f. København

1906

Folketælling, Nørre Kvarter, Bispegaardens Rod, 1. Februar 1906

Studiestræde 39 3. sal tv.

Matr. No. 70

Emma Sabinsky, k, 1872 8/1, Enke, Husmoder, Håndgerning, Bladet "København" Vestergade.

William (Vilhelm) Sabinsky, m, 1899 15/5, ugift, Barn

Wilhelmine Sabinsky, k, 1900 28/8, ugift, Barn

Johanne Sabinsky, k, 1835 25/11, Enke, Slægtning, Alderdomsunderstøttelse

1906

Død/Begravet: Kirkebog Vor Frue Pastorat, København

Johanne Sainsky, 71 Aar, Enke

Boende Studiestræde 32

Død den 30. Marts 1906

Begravet den 4. April 1906

1906

Københavns Skiftekommision - sag 688, d. 4/4 1906

I studiestræde 39 3. sal, efter Snedkermester Thorvald Christian Sabinsky's Enke Johanne Chirstien f. Sabinsky som den 30. forrige måned døde (30 marts 1906) på kommunehospitalet.

Til stede var afdødes svigerdatter Enke Emma Sabinsky påviste afdødes ejendele som var vurderet til 8 kr.som udbetaltes til enken for begravelsesomkostninger, som afdøde havde været til huse hos og

underholdtes af.

E. Sabinsky

1906

Død/Begravet: Begravelseprotokol København

No. 18

Onsdag den 4. April Kl. 2 begravnes enke Johanne Sabinsky

71 Aar Gammel. Bopæl Studiestræde 39

Død den 30. Marts 1906 paa Kommunehospitalet

Frue Sogn - Assistent Kirkegaard

Begravelsesomkostninger:

Jorden (S.639) 16,40.-, Kapel: 4,-, Kandelabre 4: 4,-, Klokkeren: 0,50.-

Ialt: 24,90.- Kr

Noter for SNEDKERSVEND CHRISTIAN THORVALD SABINSKY:

1838

Født/Døbt: Kirkebog, Trinitatis Sogn 1836-1844

Fødte Mandkøn 1838

Sabinsky, Christian Thorvald

Født den 15. Maj 1838

Døbt den 4. søndag efter Trinitatis - den 8. Juli 1838

Forældre:

Skomagersvend Jørgen Peter Sabinsky og Hustru Caroline Nielsen

Rosengade No 443

Faddere:

Forældrene

1840

Husbøger for Nyboders beboere, Elsdrygade No. 23

Logerende Skomager, Indflyttet 20/10 1840

Jørgen Peter Sabinsky, 37

Caroline Sabinsky, 30, Kone

Dorthea Nathalia , 4, Barn

Christian Thorvald, 2 1/3, Barn

Julius Heinrich, 6/4 1841, Barn

Flytter i 1946 herfra til Ny Østergade No. 8 D

1846

Husbøger for Nyboders beboere, Delphingade 19 til Gaarden

29/9 1846

Skomagersvend Johan Peter Sabinsky, 44 aar

Konen Caroline Nielsen, 36 aar

Børn:

Dorthea Natalie Sabinsky, 10 aar

Christian Thorvald Sabinsky, 8 aar

Julius Henrik Sabinsky, 5½ aar

Niels Vilhelm Sabinsky, 30/12

Er kommet fra Nyøstergade no 8 D.

14/5 1850 flytter til St. Regnegade 197

1855

Folketælling - København, København (Staden), Sankt Annæ Vester Kvarter, St A:Wester, Gothersgaden 6,

Baghuset 2sal, FT-1855,

Navn: Alder: Civilstand: Stilling i husstanden: Erhverv: Fødested:

And.Wilh. Lorentz 40 Gift Vognmand Kjøbenhavn

Jacobine Lorentz 51 Gift Hans kone Kjøbenhavn

Søren Peter Andersen 20 Ugift Tjenestekarl Gladsaxe
Søren Jensen 43 Gift Husfader Ringsted
Amalie Cantor 42 Gift Hans kone København
Thorvald Christian Sabinsky 17 Ugift ? lærling ??

1850

1/11 1850

Datter Dorthea Natalie Sabinsky, 14 aar,
kommer fra St, Regnegade 197
1/4 1851 flytter til Borgergade 110

1850

Folketælling - København, København (Staden), Nyboder, Nyboder, 2 divisions 3 kompagni, Delphingade
no. 19 stuen til gaarden, 1326, FT-1850, C7847

Navn: Alder: Civilstand: Stilling i husstanden: Erhverv: Fødested:

Christian Møller 28 Ugift baadebygger ved Holmen Kjøbenhavn

Jørgen Peter Sabinsky 45 Gift Skomagerswend Do.

Caroline Nielsen 39 Gift hans kone Do.

Dorthea Nathalia S. 14 Ugift deres datter Nyboder

Christian Thorvald S. 11 Ugift deres sønner Do.

Julius Heinrich S. 9 Ugift deres sønner Do.

Niels Vilhelm S. 2 Ugift deres sønner Do.

1855

Folketælling - København, København (Staden), Sankt Annæ Vester Kvarter, St A:Wester, Gothersgaden 6,
Baghuset 2sal, FT-1855, C5592

Navn: Alder: Civilstand: Stilling i husstanden: Erhverv: Fødested:

Søren Jensen, 43, Snedkermester, Husfader

Amale Cantor, 42, hans Kone

Thorvald Christian Sabinsky, 17, Ugift, Snedkerlærling, f. København

1859

Fra 30 maj 1859 til 23. september 1861,

Tjenestegørende soldat ved Ingeniørkorpsets 2. kompagni

Menig nr. 37

Søger senere om erindringsmedalje for deltagelse i krigen 1864, så her må han jo have deltaget.

Om han var genindkaldt eller frivillig, vides ikke.

Bopæl ved ansøgningstidspunktet - efter 1864 er Helsingørgade 11, 2.sal

1866

Kopulationprotokol, Betaling af vielsesafgift

Trinitatis (Trinitatis 2 = Skt. Pauls Sogn)

6. April: Christian Thorvald Sabinsky, Snedkersvend ..4.

1866

Viet: Kirkebog Skt. Pauls Sogn - 1858-1879

Coplerede 1866

Brudgommen

Ungkarl, Smedesvend Christian Thorvald Sabinsky, 27 3/4 Aar af København

Adelgade 109

viet d. 8. april 1866 Sankt Pauls Kirke, København, København, Denmark

Bruden

Ugift Johanne Kirstine Sabinsky, 30 1/4 Aar af København

Adelgade 109

Forlovere:

Carl P. Sabinsky, Blikkenslager (Brudens fætter)

Jørgen P. Sabinsky, Skomagersvend (Brudgommens far)

1880

Folketælling - København, København (Staden), Borgergade (lige numre), 68, Baghus, 121, 284, FT-1880,

D3854

Navn: Alder: Civilstand: Stilling i husstanden: Erhverv: Fødested:
Thorvald Chr. Sabinsky 41 Gift Husfader Snedker Kjøbenhavn
Johanne Christine Sabinsky 43 Gift hans Hustru Kjøbenhavn
Carl Christian Sabinsky 15 Ugift hans Søn Kjøbenhavn
Vilhelm Thorvald Emil Sabinsky 11 Ugift hans Søn Kjøbenhavn

1885

Folketælling - København, København (Staden), Borgergade (lige numre), No. 68 Matrikel no. 121, Baghus, 3. Sal, 19, FT-1885, c7214

Navn: Alder: Civilstand: Stilling i husstanden: Erhverv: Fødested:
Thorvald Christian Sabinsky 47 Gift Husfader Snedkersvend Kjøbenhavn
Johanne Christine Sabinsky 41 Gift Husmoder Kjøbenhavn
Carl Christian Sabinsky 18 Ugift Søn Snedkerlærling Kjøbenhavn
Wilhelm Thorvald Emil Sabinsky 16 Ugift Søn Snedkerlærling Kjøbenhavn

1890

Folketælling, Adelgade 107, København, Sct. Annæ Vester Kvarter
Frimurerlogen, Forhus 2. sal
Thorvald Sabinsky, 51 Aar, gift, Husfader, Snedkersvend, f. København
Johanne Christine Sabinsky, 52 Aar, gift, Husmoder, f. København
Wilhelm Thorvald Sabinsky, 21 Aar, ugift, Barn, Snedkersvend, f. København

1904

Død/Begravet: Begravelsesprotokol, København 1904
No. 5100
Torsdagen den 24. November Kl. 12 begravet fhv. Snedkersvend
Christian Thorvald Sabinsky
66 Aar gammel, Bopæl: Adelgade 107
Død den 20. November 1904 af Alderdomssvækkelse, følger af Apoplexi
St. Pauls - Assistent Kirkegaard
Begravelsesomkostninger:
Jorden (S.639) 64.-, ligbærere: 10.-, Kapel: 4.-, Kandelabre: 4.-, klokkeren: 0,50.-
Ialt: 82,50,- Kr.

1904

Død/begravet: Kirkebog Sct. Pauls Sogn, døde 1900-1910
Døde Mandkøn 1904
Christian Thorvald Sabinsky, forhenværende snedkersvend, gift Adelgade 107 - 66 Aar
Død den 20. November 1904
Begravet den 24. November

1904

Københavns Skiftekommission Forseglingsprotokol. 2. afd. L. Prot. 3 A
November - 605
Paa skiftekontoret efter forhenværende Snedkermester Christian Thorvald Sabinsky, der den 20. dennes døde Adelgade 107 - 3.
Mødt var afdødes Enke Johanne Christine, f. Sabinsky, som forklarede at Boet ikke ejer andet end nogle ubetydelige effekter til højst 30 Kr., som udlagdes hende til erstatning for begravelsesomkostninger, som hun afholder uden ligkassehjælp med større beløb.
Underskrevet J. Sabinsky

Mere om CHRISTIAN SABINSKY og JOHANNE SABINSKY:
Ægteskab: 08 apr 1866, Sct. Pauls Sogn, København

Børn af JOHANNE SABINSKY og CHRISTIAN SABINSKY:

18. i. SNEDKERSVEND CHRISTIAN CARL⁶ SABINSKY, f. 14 feb 1866, Fødselsstiftelsen; d. 15 jan 1938, Kommune Hospitalet.
19. ii. SNEDKERSVEND THORVALD EMIL VILHELM SABINSKY, f. 29 dec 1868, Sct. Pauls Sogn, København; d. 01 aug 1900, St. Stefansgade 51.

10. DORTHEA NATHALIA⁵ SABINSKY (*JÜRGEN PETER*⁴, *JOHAN CHRISTIAN*³, *JOHAN CHRISTOPHER*², *HR.*¹) blev født 08 feb 1836 i Trinitatis Sogn, København, og døde 1917. Hun giftede sig med (1) SKOMAGERSVEND

HENRIK EDVARD KLINDT 03 jun 1860 i Frederiksberg, København, søn af HENRIK KLINT og METTE HANSDATTER. Han blev født 07 maj 1830 i Ringsted købstad, Sorø amt, og døde før 1884. Hun giftede sig med (2) EDVARD FERDINAND BAGGE 1884 i Sundby, København, søn af NIELS BAGGE og KIRSTINE JENSDATTER. Han blev født 23 mar 1837 i Sæby sogn, Holbæk amt.

Noter for DORTHEA NATHALIA SABINSKY:

1836

Født/Døbt: Kirkebog Trinitatis 1831-1836

Fødte Kvindekøn 1836

Sabinsky, Dorthea Natalia

Født den 8. Februar 1836

Døbt den 1. Maj 1836

Forældre:

Skomagersvend Jørgen Peter Sabinsky og Hustru Caroline Nielsen

Faddere:

Forældrene

1840

Husbøger for Nyboders beboere, Elsdrygade No. 23

Logerende Skomager, Indflyttet 20/10 1840

Jørgen Peter Sabinsky, 37

Caroline Sabinsky, 30, Kone

Dorthea Nathalia , 4, Barn

Christian Thorvald, 2 1/3, Barn

Julius Heinrich, 6/4 1841, Barn

Flytter i 1946 herfra til Ny Østergade No. 8 D

1846

Husbøger for Nyboders beboere, Delphingade 19 til Gaarden
indflyttet den 29/9 1846

Skomagersvend Johan (Jørgen) Peter Sabinsky, 44 aar

Konen Caroline Nielsen, 36 aar

Børn:

Dorthea Natalie Sabinsky, 10 aar

Christian Thorvald Sabinsky, 8 aar

Julius Henrik Sabinsky, 5½ aar

Niels Vilhelm Sabinsky, 30/12 1847

Er kommet fra Nyøstergade no 8 D.

14/5 1850 flytter til St. Regnegade 197

1850

1/11 1850

Datter Dorthea Natalie Sabinsky, 14 aar, Delphingade 19 til Gaarden

kommer fra St, Regnegade197

1/4 1851 flytterr til Borgergade 110

1850

Folketælling - København, København (Staden), Nyboder, Nyboder, 2 divisions 3 kompagni, Delphingade
no. 19 stuen til gaarden, 1326, FT-1850, C7847

Navn: Alder: Civilstand: Stilling i husstanden: Erhverv: Fødested:

Christian Møller 28 Ugift baadebygger ved Holmen Kjøbenhavn

Jørgen Peter Sabinsky 45 Gift Skomagerswend Do.

Caroline Nielsen 39 Gift hans kone Do.

Dorthea Nathalia S. 14 Ugift deres datter Nyboder

Christian Thorvald S. 11 Ugift deres sønner Do.

Julius Heinrich S. 9 Ugift deres sønner Do.

Niels Vilhelm S. 2 Ugift deres sønner Do.

1860

Viet: Kirkebog Frederksberg Sogn, 1857-1864

Kopulerede den 3. Juni 1860 i Kirken
Ungkarl Henrik Edvard Klindt, 30 Aar Skomagersvend af Kjøbenhavn

Pigen Dorothea Nathalia Sabinsky, 24 3/12 Aar af Vesterbrogade 70
Skomager..?

Forlovere:

Jørgens Jørgensen, Skomagemester, Store Strandstræde 39
August Vilhelm Holm, Ankersmedemester, Dronningensgade 79

1870

Folketælling - Sundbyøster By, Tårnby sogn, Kjøbenhavn
Henrik Edvard Klindt, m, 39, gift, Ringsted, Husfader, Skomager
Dorthea Nathalia Sabinsky, k, 33, gift, Kjøbenhavn, Husmoder
Agnes Henriette Klindt, k, 8, ugift, Kjøbenhavn, Barn
Carl Rudolph Klindt, m, 6, ugift, Amager, Barn
Caroline Nathalie Klindt, k, 3, ugift, Amager, Barn
Peter Vilhelm Julius Klindt, m, 1, ugift, Amager, Barn

1880

Folketælling, Sundbyøster By, Tårnby sogn, Kjøbenhavn
Jacobsgade 29
Nathalie Dorthea Klindt, Kv, 43, Enke Kjøbenhavn, Husmoder, understøttes af Amager Fattifvæsen
Agnes Henriette Klindt, Kv, 18, Ugift, Amager Tårnby Sogn, Københavns amt, Barn
Carl Rudolph Klindt, M, 16, Ugift, Amager Tårnby Sogn, Københavns amt, Barn
Julius Vilhelm Klindt, M, 11, Ugift, Amager Tårnby Sogn, Københavns amt, Barn

1884

Viet: Kirkebog Sundby sogn, Købenavn 1883-1891
31. August 1884
Ungkarl Edvard Ferdinand Bagge,
Født den 23. marts 1837 i Nørager
Døbt den 26. Maj 1837 i Sæby
Konfirmeret den April 1861 i Reerslev
Arbejdsmand, Jacobsgade 8

Enken Dorthea Nathalia Klindt, f. Sabinsky
Født den 8 Februar 1836 i Kjøbenhavn
Døbt den 1. Maj 1836 i København, Trinitatis kirke
Konfirmeret den 14. april 1850 i Kjøbenhavn, Trinitatis kirke
Jacobsgade 8

Forlovere:

P.S. Hansen, Værtshusholder, Prinsessegade 19, Kbenhavn
R. Petersen, Høker, Jacobsgade 6

1885

Folketælling - Kjøbenhavn, Kjøbenhavn (Staden), Fortunvej (Ulige numre), Sundbyerne, Fortunvej 7, Kvisten
høire, 4, FT-1885, D4211
Navn: Alder: Civilstand: Stilling i husstanden: Erhverv: Fødested:
Ferdinandt Edvardt Bagge 49 Gift Husfader Bybud, Sæby Sogn, Holbæk Amt
Dortine (Dorthea) !! Natalie Sabynsky 49 Gift Husmoder Kjøbenhavn
Christine ?? 21 Ugift loserende uangiven Sveri
Julius Vilh. Peter Klindt 16 Ugift Søn Bøgerlære Amager

Noter for SKOMAGERSVEND HENRIK EDVARD KLINDT:

1830
Født/Døbt: Kirkebog Ringsted Købstad, Sorø amt 1814-1848
Fødte Mandkøn 1830
Henrik Edvard Klindt

Født den 7. Maj 1830
Døbt den 1. Oktober 1830 i Kirken

Forældre:
Skomagemester Henrik Klindt og Hustru Mette Hansdatter i Ringsted

Faddere:
Pigen Marie Klindt frembar Barnet

1834

Folketælling - Sorø, Ringsted, Ringsted Købstad, Ringsted købstad, Nørregaden, 58, FT-1834, C8015
Navn: Alder: Civilstand: Stilling i husstanden: Erhverv: Fødested:
Henrik Klindt 43 Gift skomager
Mette Hansen 42 Gift hans kone
Julie Alvilde Klint 8 Ugift deres barn
Carl Rudolph Klint 6 Ugift deres barn
Henrik Eduard Klint 4 Ugift deres barn
Mine Mette Marie Klint 2 Ugift deres barn
Jacob Jørgensen 24 Ugift skomagersvend
Rasmus Olsen Schiøn 16 Ugift skomagersvend

1940

Folketælling - Sorø, Ringsted, Ringsted Købstad, Nørregaden, No 58, 56-F2, FT-1840, C8943
Navn: Alder: Civilstand: Stilling i husstanden: Erhverv: Fødested:
Henrik (Klindt) Wendtz 49 Gift Skoemager
Mette Hansen 48 Gift Hans kone
Julie Alvilde (Klindt) 14 Ugift Deres børn
Carl Rudolph (Klindt) 12 Ugift Deres børn
Henrik Edvard (Klindt) 10 Ugift Deres børn
Mette Marie (Klindt) 7 Ugift Deres børn
Johan Christian Buch 23 Ugift Lærlinge
Jørgen Christian Jacobsen 18 Ugift Lærlinge

1845

Folketælling - Sorø, Ringsted, Ringsted Købstad, Bomhuus, No58F1, No58, FT-1845, C4161
Navn: Alder: Civilstand: Stilling i husstanden: Erhverv: Fødested:
Henrik Klindt 53 Gift Skomagemester Ringsted
Mette Hansen 30 Gift hans Kone Qværkebye S Sorø Amt
Julie Klindt 18 Ugift deres Børn Ringsted
Carl Klindt 17 Ugift deres Børn Ringsted
Edvard Klindt 15 Ugift deres Børn Ringsted
Mine Klindt 13 Ugift deres Børn Ringsted

1850

Folketælling - Sorø, Ringsted, Ringsted Købstad, Nørregade, 1 Hus, 57, FT-1850, C5012
Navn: Alder: Civilstand: Stilling i husstanden: Erhverv: Fødested:
Mette Klindt 55 Enke Lever af sine midler Qværkeby Sogn, Sorø Amt
Julie Alvilde Klindt 23 Ugift Hendes datter Vordingborg
Carl Rudolph Klindt 22 Ugift Hendes søn Ringsted
Henrik Eduard Klindt 20 Ugift Hendes søn Ringsted

1860

Viet: Kirkebog Frederiksberg Sogn, 1857-1864
Kopulerede den 3. Juni 1860 i Kirken
Ungkarl Henrik Edvard Klindt, 30 Aar Skomagersvend af Kjøbenhavn

Pigen Dorothea Nathalia Sabinsky, 24 3/12 Aar af Vesterbrogade 70
Skomager..?

Forlovere:
Jørgens Jørgensen, Skomagemester
August Vilhelm Holm
Dronningensgade 79

1870

Folketælling - Sundbyøster By, Tårnby sogn, København
Henrik Edvard Klindt, m, 39, gift, Ringsted, Husfader, Skomager
Dorthea Nathalia Sabinsky, k, 33, gift, København, Husmoder
Agnes Henriette Klindt, k, 8, ugift, København, Barn
Carl Rudolph Klindt, m, 6, ugift, Amager, Barn
Caroline Nathalie Klindt, k, 3, ugift, Amager, Barn
Peter Vilhelm Julius Klindt, m, 1, ugift, Amager, Barn

Mere om HENRIK KLINDT og DORTHEA SABINSKY:
Ægteskab: 03 jun 1860, Frederiksberg, København

Noter for EDVARD FERDINAND BAGGE:

1837

Født/Døbt: Kirkebog Sæby sogn, Holbæk amt 1829-1837
Edvard Ferdinand Bagge
Født den 23. marts 1837
Døbt den 26. maj 1837

Forældre:

Skytte Bagge og Hustru Kirstine Jensdatter på Nørager paa ?mosehuset

1850

Folketælling - Holbæk, Løve, Sæby, Uglerup, 1 hus, 153, FT-1850, C8468
Navn: Alder: Civilstand: Stilling i husstanden: Erhverv: Fødested:
Kirstine Jensdatter 45 Enke Pensionist Fårevejle, Holbæk Amt
Edvard Bagge 13 Ugift Hendes barn Her i Sognet
Jens Bagge 11 Ugift Hendes barn Her i Sognet
Laura Lytzhøft 20 Ugift Hendes barn København
Carl Bagge 8 Ugift Hendes barn Her i Sognet
Marie Bagge 3 Ugift Hendes barn Her i Sognet

1884

Viet: Kirkebog Sundby sogn, Købenavn 1883-1891
31. August 1884
Ungkarl Edvard Ferdinand Bagge,
Født den 23. marts 1837 i Nørager
Døbt den 26. Maj 1837 i Sæby
Konfirmeret den April 1861 i Reerslev
Arbejdsmand, Jacobsgade 8

Enken Dorthea Nathalia Klindt, f. Sabinsky
Født den 8 Februar 1836 i København
Døbt den 1. Maj 1836 i København
Konfirmeret den 14. april 1850 i København
Jacobsgade 8

Forlovere:

P.S. Hansen, Værtshusholder, Princessegade 19, Kbenhavn
R. Petersen, Høker, Jacobsgade 6

1885

Folketælling - København, København (Staden), Fortunevej (Ulige numre), Sundbyerne, Fortunevej 7, Kvisten
højre, 4, FT-1885, D4211
Navn: Alder: Civilstand: Stilling i husstanden: Erhverv: Fødested:
Ferdinandt Edvardt Bagge 49 Gift Husfader Bybud, Sæby Sogn, Holbæk Amt
Dortine !! Natalie Sabynsky 49 Gift Husmoder Kjøbenhavn
Christine ?? 21 Ugift loserende uangiven Sveri
Julius Vilh.Peter Klindt 16 Ugift Søn Bøgerlære Amager

Mere om EDVARD BAGGE og DORTHEA SABINSKY:
Ægteskab: 1884, Sundby, København

Børn af DORTHEA SABINSKY og HENRIK KLINDT:

- i. AGNES HENRIETTE⁶ KLINDT, f. 1861, Tårnby sogn, Amager.

Noter for AGNES HENRIETTE KLINDT:

1870

Folketælling - Sundbyøster By, Tårnby sogn, København
Henrik Edvard Klindt, m, 39, gift, Ringsted, Husfader, Skomager
Dorthea Nathalia Sabinsky, k, 33, gift, København, Husmoder
Agnes Henriette Klindt, k, 8, ugift, København, Barn
Carl Rudolph Klindt, m, 6, ugift, Amager, Barn
Caroline Nathalie Klindt, k, 3, ugift, Amager, Barn
Peter Vilhelm Julius Klindt, m, 1, ugift, Amager, Barn

1880

Folketælling, Sundbyøster By, Tårnby sogn, København
Jacobsbgade 29
Nathalie Dorthea Klindt, Kv, 43, Enke Kjøbenhavn, Husmoder, understøttes af Amager Fattifvæsen
Agnes Henriette Klindt, Kv, 18, Ugift, Amager Tårnby Sogn, Københavns amt, Barn
Carl Rudolph Klindt, M, 16, Ugift, Amager Tårnby Sogn, Københavns amt, Barn
Julius Vilhelm Klindt, M, 11, Ugift, Amager Tårnby Sogn, Københavns amt, Barn

- ii. CARL RUDOLF KLINDT, f. 25 maj 1863, Tårnby sogn, Amager; v. KRISTINE; f. Sverige.

Noter for CARL RUDOLF KLINDT:

1863

Født/Døbt: kirkebog Tårnby sogn, Amager 1861-1869
Fødte Mandkøn 1863
Carl Rudolf Klint
Født den 25. Maj 1863
Døbt den 23. August 1863

Forældre:

Skomager Henrik Edvard Klint og Hustru Dorthea Nathalia Sabinsky, 27 Aar i Sundby

Faddere:

Jørgen Peter Sabinsky
Christian Sabinsky

1870

Folketælling - Sundbyøster By, Tårnby sogn, København
Henrik Edvard Klindt, m, 39, gift, Ringsted, Husfader, Skomager
Dorthea Nathalia Sabinsky, k, 33, gift, København, Husmoder
Agnes Henriette Klindt, k, 8, ugift, København, Barn
Carl Rudolph Klindt, m, 6, ugift, Amager, Barn
Caroline Nathalie Klindt, k, 3, ugift, Amager, Barn
Peter Vilhelm Julius Klindt, m, 1, ugift, Amager, Barn

1880

Folketælling, Sundbyøster By, Tårnby sogn, København
Jacobsbgade 29
Nathalie Dorthea Klindt, Kv, 43, Enke Kjøbenhavn, Husmoder, understøttes af Amager Fattifvæsen
Agnes Henriette Klindt, Kv, 18, Ugift, Amager Tårnby Sogn, Københavns amt, Barn
Carl Rudolph Klindt, M, 16, Ugift, Amager Tårnby Sogn, Københavns amt, Barn
Julius Vilhelm Klindt, M, 11, Ugift, Amager Tårnby Sogn, Københavns amt, Barn

- iii. CAROLINE NATHALIE KLINDT, f. 11 aug 1865, Tårnby sogn, Amager; d. 17 aug 1865, Tårnby sogn, Amager.

Noter for CAROLINE NATHALIE KLINDT:

1865

Død/Begravet:: Kirkebog Tårnby sogn, Amager 1861-1872

Døde Kvindekøn 1865
Caroline Nathalie Klindt
Død den 17. August 1865
Begravet den 21. August 1865
Datter af Skomager Klindt, Sundbyøster, 7 dage

- iv. CAROLINE NATHALIE KLINDT, f. 02 aug 1866, Tårnby sogn, Amager.

Noter for CAROLINE NATHALIE KLINDT:

1866
Født/Døbt:: Kirkebog Tårnby sogn, Amager 1861-1869
Fødte Kvindekøn 1866
Caroline Nathalie Klindt
Født den 2. August 1866
Hjemmedøbt den 7. Juli 1867

Forældre:

Skomager Edvard Klindt og Hustru Dorthea Nathalia Sabinsky 30 Aar af Sundbyøster

1870

Folketælling - Sundbyøster By, Tårnby sogn, København
Henrik Edvard Klindt, m, 39, gift, Ringsted, Husfader, Skomager
Dorthea Nathalia Sabinsky, k, 33, gift, København, Husmoder
Agnes Henriette Klindt, k, 8, ugift, København, Barn
Carl Rudolph Klindt, m, 6, ugift, Amager, Barn
Caroline Nathalie Klindt, k, 3, ugift, Amager, Barn
Peter Vilhelm Julius Klindt, m, 1, ugift, Amager, Barn

- v. PETER VILHELM JULIUS KLINDT, f. 21 jan 1869, Tårnby sogn, Amager.

Noter for PETER VILHELM JULIUS KLINDT:

1869
Født/Døbt: Kirkebog Tårnby sogn, København 1861-1869
Fødte Mandkøn 1869
Peter Vilhelm Julius Klindt
Født den 21. Januar 1869
Døbt den 26. juni 1869

Forældre:

Skomager Henrik Edvard Klindt og Hustru Dorthea Nathalia Sabinsky, 35 Aar i Sundbyøster

1870

Folketælling - Sundbyøster By, Tårnby sogn, København
Henrik Edvard Klindt, m, 39, gift, Ringsted, Husfader, Skomager
Dorthea Nathalia Sabinsky, k, 33, gift, København, Husmoder
Agnes Henriette Klindt, k, 8, ugift, København, Barn
Carl Rudolph Klindt, m, 6, ugift, Amager, Barn
Caroline Nathalie Klindt, k, 3, ugift, Amager, Barn
Peter Vilhelm Julius Klindt, m, 1, ugift, Amager, Barn

1880

Folketælling, Sundbyøster By, Tårnby sogn, København
Jacobsbgade 29
Nathalie Dorthea Klindt, Kv, 43, Enke Kjøbenhavn, Husmoder, understøttes af Amager Fattifvæsen
Agnes Henriette Klindt, Kv, 18, Ugift, Amager Tårnby Sogn, Københavns amt, Barn
Carl Rudolph Klindt, M, 16, Ugift, Amager Tårnby Sogn, Københavns amt, Barn
Julius Vilhelm Klindt, M, 11, Ugift, Amager Tårnby Sogn, Københavns amt, Barn

1885

Folketælling - København, København (Staden), Fortunvej (Ulige numre), Sundbyerne, Fortunvej 7,
Kvisten høire, 4, FT-1885, D4211
Navn: Alder: Civilstand: Stilling i husstanden: Erhverv: Fødested:
Ferdinandt Edvardt Bagge 49 Gift Husfader Bybud, Sæby Sogn, Holbæk Amt
Dortine (Dorthea) !! Natalie Sabinsky 49 Gift Husmoder Kjøbenhavn
Christine ?? 21 Ugift logerende uangiven Sveri
Julius Vilh. Peter Klindt 16 Ugift Søn Bøgerlære Amager

- vi. EDVARD NOAH KLINDT, f. 12 jul 1871, Tårnby sogn, Amager; d. 26 okt 1875, Tårnby sogn, Amager.

Noter for EDVARD NOAH KLINDT:

1871

Født/Døbt: Kirkebog Tårnby sogn, København 1870-1883

Edvard Noah Klindt

Født den 12. juli 1871

Døbt den 29. Oktober 1871

Forældre:

Skomager Henrik Edvard Klindt og Hustru Dorthea Nathalia Sabinsky

Faddere:

Bl.a. Jørgen Sabinsky

1875

Død/Begravet: Kirkebog Tårnby sogn, København 1872-1892

Edvard Noah Klindt

Død den 26. Oktober 1875

Begravet den 31. Oktober 1875

Skomager Klindt's Søn i Tårnby sogn, 4 Aar

1875

Død/Begravet: Kirkebog Sundby sogn, København 1878-1883

Edvard Noah Klindt

Født i København

Død den 26. Oktober 1875

Begravet den 31. Oktober 1875

Søn af Skomager E. Klindt, 4 Aar

- vii. OTTO LUDVIG KLINDT, f. 28 nov 1873, Tårnby sogn, Amager; d. 18 jan 1879, Sundby sogn, København.

Noter for OTTO LUDVIG KLINDT:

1873

Født/Døbt: Kirkebog Tårnby sogn, København 1870-1883

Henrik Edvard Klindt

Født den 28. November 1873

Døbt i Kirken den 3. manj 1874

Forældre:

Skomager Edvard Henrik Klindt og Hustru Nathalia Dorthea Sabinsky, 37 Aar,

Faddere:

Bl.a. Skomager Sabinsky, København

1879

Død/Begravet: kirkebog Sundby sogn, København 1878.1883

Otto Ludvig Klindt, 5 Aar

Død den 18. januar 1879

Begravet den 26. januar 1879

Søn af Skomager H. E. Klindt

11. SNEDKERSVEND CHRISTIAN THORVALD⁵ SABINSKY (*JÜRGEN PETER⁴, JOHAN CHRISTIAN³, JOHAN CHRISTOPHER², HR.¹*) blev født 15 maj 1838 i Trinitatis Sogn, København, og døde 20 nov 1904 i Skt. Pauls sogn, København. Han giftede sig med JOHANNE KRISTINE SABINSKY 08 apr 1866 i Sct. Pauls Sogn, København, datter af JOHAN SABINSKY og JUSTINE WOLFF. Hun blev født 25 nov 1835 i Den Kongelige Fødselstiftelse, København, og døde 30 mar 1906 i Studiestræde 39, København.

Noter for SNEDKERSVEND CHRISTIAN THORVALD SABINSKY:

1838

Født/Døbt: Kirkebog, Trinitatis Sogn 1836-1844

Fødte Mandkøn 1838
Sabinsky, Christian Thorvald
Født den 15. Maj 1838
Døbt den 4. søndag efter Trinitatis - den 8. Juli 1838

Forældre:
Skomagersvend Jørgen Peter Sabinsky og Hustru Caroline Nielsen
Rosengade No 443

Faddere:
Forældrene

1840
Husbøger for Nyboders beboere, Elsdrygade No. 23
Logerende Skomager, Indflyttet 20/10 1840
Jørgen Peter Sabinsky, 37
Caroline Sabinsky, 30, Kone
Dorthea Nathalia , 4, Barn
Christian Thorvald, 2 1/3, Barn
Julius Heinrich, 6/4 1841, Barn
Flytter i 1946 herfra til Ny Østergade No. 8 D

1846
Husbøger for Nyboders beboere, Delphingade 19 til Gaarden
29/9 1846
Skomagersvend Johan Peter Sabinsky, 44 aar
Konen Caroline Nielsen, 36 aar
Børn:
Dorthea Natalie Sabinsky, 10 aar
Christian Thorvald Sabinsky, 8 aar
Julius Henrik Sabinsky, 5½ aar
Niels Vilhelm Sabinsky, 30/12

Er kommet fra Nyøstergade no 8 D.
14/5 1850 flytter til St. Regnegade 197

1855
Folketælling - København, København (Staden), Sankt Annæ Vester Kvarter, St A:Wester, Gothersgaden 6,
Baghuset 2sal, FT-1855,
Navn: Alder: Civilstand: Stilling i husstanden: Erhverv: Fødested:
And.Wilh. Lorentz 40 Gift Vognmand Kjøbenhavn
Jacobine Lorentz 51 Gift Hans kone Kjøbenhavn
Søren Peter Andersen 20 Ugift Tjenestekarl Gladsaxe
Søren Jensen 43 Gift Husfader Ringsted
Amalie Cantor 42 Gift Hans kone Kjøbenhavn
Thorvald Christian Sabinsky 17 Ugift ? lærling ??

1850
1/11 1850
Datter Dorthea Natalie Sabinsky, 14 aar,
kommer fra St, Regnegade197
1/4 1851 flytter til Borgergade 110

1850
Folketælling - København, København (Staden), Nyboder, Nyboder, 2 divisions 3 kompagni, Delphingade
no. 19 stuen til gaarden, 1326, FT-1850, C7847
Navn: Alder: Civilstand: Stilling i husstanden: Erhverv: Fødested:
Christian Møller 28 Ugift baadebygger ved Holmen Kjøbenhavn
Jørgen Peter Sabinsky 45 Gift Skomagerswend Do.
Caroline Nielsen 39 Gift hans kone Do.
Dorthea Nathalia S. 14 Ugift deres datter Nyboder
Christian Thorvald S. 11 Ugift deres sønner Do.
Julius Heinrich S. 9 Ugift deres sønner Do.

Niels Vilhelm S. 2 Ugift deres sønner Do.

1855

Folketælling - København, København (Staden), Sankt Annæ Vester Kvarter, St A:Wester, Gothersgaden 6, Baghuset 2sal, FT-1855, C5592

Navn: Alder: Civilstand: Stilling i husstanden: Erhverv: Fødested:

Søren Jensen, 43, Snedkermester, Husfader

Amale Cantor, 42, hans Kone

Thorvald Christian Sabinsky, 17, Ugift, Snedkerlærling, f. København

1859

Fra 30 maj 1859 til 23. september 1861,

Tjenestegørende soldat ved Ingeniørkorpsets 2. compagni

Menig nr. 37

Søger senere om erindringsmedalje for deltagelse i krigen 1864, så her må han jo have deltaget.

Om han var genindkaldt eller frivillig, vides ikke.

Bopæl ved ansøgningstidspunktet - efter 1864 er Helsingørgade 11, 2.sal

1866

Kopulationprotokol, Betaling af vielsesafgift

Trinitatis (Trinitatis 2 = Skt. Pauls Sogn)

6. April: Christian Thorvald Sabinsky, Snedkersvend ..4.

1866

Viet: Kirkebog Skt. Pauls Sogn - 1858-1879

Copolerede 1866

Brudgommen

Ungkarl, Smedesvend Christian Thorvald Sabinsky, 27 3/4 Aar af København

Adelgade 109

viet d. 8. april 1866 Sankt Pauls Kirke, Kobenhavn, Kobenhavn, Denmark

Bruden

Ugift Johanne Kirstine Sabinsky, 30 1/4 Aar af København

Adelgade 109

Forlovere:

Carl P. Sabinsky, Blikkenslager (Brudens fætter)

Jørgen P. Sabinsky, Skomagersvend (Brudgommens far)

1880

Folketælling - København, København (Staden), Borgergade (lige numre), 68, Baghus, 121, 284, FT-1880, D3854

Navn: Alder: Civilstand: Stilling i husstanden: Erhverv: Fødested:

Thorvald Chr. Sabinsky 41 Gift Husfader Snedker Kjøbenhavn

Johanne Christine Sabinsky 43 Gift hans Hustru Kjøbenhavn

Carl Christian Sabinsky 15 Ugift hans Søn Kjøbenhavn

Vilhelm Thorvald Emil Sabinsky 11 Ugift hans Søn Kjøbenhavn

1885

Folketælling - København, København (Staden), Borgergade (lige numre), No. 68 Matrikel no. 121, Baghus, 3. Sal, 19, FT-1885, c7214

Navn: Alder: Civilstand: Stilling i husstanden: Erhverv: Fødested:

Thorvald Christian Sabinsky 47 Gift Husfader Snedkersvend Kjøbenhavn

Johanne Christine Sabinsky 41 Gift Husmoder Kjøbenhavn

Carl Christian Sabinsky 18 Ugift Søn Snedkerlærling Kjøbenhavn

Wilhelm Thorvald Emil Sabinsky 16 Ugift Søn Snedkerlærling Kjøbenhavn

1890

Folketælling, Adelgade 107, København, Sct. Annæ Vester Kvarter

Frimurerlogen, Forhus 2. sal

Thorvald Sabinsky, 51 Aar, gift, Husfader, Snedkersvend, f. København

Johanne Christine Sabinsky, 52 Aar, gift, Husmoder, f. København

Wilhelm Thorvald Sabinsky, 21 Aar, ugift, Barn, Snedkersvend, f. København

1904

Død/Begravet: Begravelsesprotokol, København 1904

No. 5100

Torsdagen den 24. November Kl. 12 begravet fhv. Snedkersvend

Christian Thorvald Sabinsky

66 Aar gammel, Bopæl: Adelgade 107

Død den 20. November 1904 af Alderdomssvækkelse, følger af Apoplexi

St. Pauls - Assistent Kirkegaard

Begravelsesomkostninger:

Jorden (S.639) 64.-, ligbærere: 10.-, Kapel: 4.-, Kandelabre: 4.-, klokkeren: 0,50.-

Ialt: 82,50,- Kr.

1904

Død/begravet: Kirkebog Sct. Pauls Sogn, døde 1900-1910

Døde Mandkøn 1904

Christian Thorvald Sabinsky, forhenværende snedkersvend, gift Adelgade 107 - 66 Aar

Død den 20. November 1904

Begravet den 24. November

1904

Københavns Skiftekommission Forseglingsprotokol. 2. afd. L. Prot. 3 A

November - 605

Paa skiftekontoret efter forhenværende Snedkermester Christian Thorvald Sabinsky, der den 20. dennes døde Adelgade 107 - 3.

Mødt var afdødes Enke Johanne Christine, f. Sabinsky, som forklarede at Boet ikke ejer andet end nogle ubetydelige effekter til højst 30 Kr., som udlagdes hende til erstatning for begravelsesomkostninger, som hun afholder uden ligkasshjælp med større beløb.

Underskrevet J. Sabinsky

Noter for JOHANNE KRISTINE SABINSKY:

1835

Født/Døbt: Kirkebog: Deb Kgl. Fødselsstiftelse, København 1832-1839

Johanne Kirstine Sabinsky

Født den 25. November 1835

Døbt den 1. December 1835

Forældre:

Faderen Johan Christopher Sabinsky og Hustru Justine Vilhelmine Amalie Wolff

1840

Folketælling - København, København (Staden), Sankt Annæ Vester Kvarter, Adelgade, Huuset nr. 254, Bagstuen,

Navn: Alder: Civilstand: Stilling i husstanden: Erhverv: Fødested:

Johan Christopher Sabinsky 40 Gift Arbejdsmand

Justine Vilhelmine Amalie Volf 37 Gift hans Kone

Carl Peter Sabinsky 9 Ugift deres Søn

Johanne Christine Sabinsky 5 Ugift deres Datter

1845

Folketælling - København, København (Staden), Sankt Annæ Vester Kvarter, , Adelgade 254, Bagstuen, 7, FT-1845, C4015

Navn: Alder: Civilstand: Stilling i husstanden: Erhverv: Fødested:

Johann Christopher Sabinsky 46 Gift Arbejdsmand, har Huusleiehjælp af Fattigvæs. Kjøbenhavn

Justine Vilhelmine Amalie Wulff 43 Gift hans Kone Kjøbenhavn

Carl Peter Sabinsky 14 Ugift deres Søn Kjøbenhavn

Johanne Christine Sabinsky 10 deres Datter Kjøbenhavn

1866

Viet: Kirkebog Sct. Pauls Sogn - 1858-1879

Coplerede 1866

Brudgommen

Ungkarl, Smedesvend Christian Thorvald Sabinsky, 27 3/4 Aar af København
Adelgade 109
viet d. 8. april 1866 Sankt Pauls Kirke, Kobenhavn, Kobenhavn, Denmark

Bruden
Ugift Johanne Kirstine Sabinsky, 30 1/4 Aar af København
Adelgade 109

Forlovere:
Carl P. Sabinsky, Blikkenslager (Brudens bror)
Jørgen P. Sabinsky, Skomagersvend (Brudgommens far)

1880
Folketælling - København, København (Staden), Borgergade (lige numre), 68, Baghus, 121, 284, FT-1880, D3854
Navn: Alder: Civilstand: Stilling i husstanden: Erhverv: Fødested:
Thorvald Chr. Sabinsky 41 Gift Husfader Snedker Kjøbenhavn
Johanne Christine Sabinsky 43 Gift hans Hustru Kjøbenhavn
Carl Christian Sabinsky 15 Ugift hans Søn Kjøbenhavn
Vilhelm Thorvald Emil Sabinsky 11 Ugift hans Søn Kjøbenhavn

1885
Folketælling - København, København (Staden), Borgergade (lige numre), No. 68 Matrikel no. 121, Baghus, 3. Sal, 19, FT-1885, c7214
Navn: Alder: Civilstand: Stilling i husstanden: Erhverv: Fødested:
Thorvald Christian Sabinsky 47 Gift Husfader Snedkersvend Kjøbenhavn
Johanne Christine Sabinsky 41 Gift Husmoder Kjøbenhavn
Carl Christian Sabinsky 18 Ugift Søn Snedkerlærling Kjøbenhavn
Wilhelm Thorvald Emil Sabinsky 16 Ugift Søn Snedkerlærling Kjøbenhavn

1890
Folketælling, Adelgade 107, København, Sct. Annæ Vester Kvarter
Frimurerlogen, Forhus 2. sal
Thorvald Sabinsky, 51 Aar, gift, Husfader, Snedkersvend, f. København
Johanne Christine Sabinsky, 52 Aar, gift, Husmoder, f. København
Wilhelm Thorvald Sabinsky, 21 Aar, ugift, Barn, Snedkersvend, f. København

1906
Folketælling, Nørre Kvarter, Bispegaardens Rod, 1. Februar 1906
Studiestræde 39 3. sal tv.
Matr. No. 70
Emma Sabinsky, k, 1872 8/1, Enke, Husmoder, Håndgerning, Bladet "København" Vestergade.
William (Vilhelm) Sabinsky, m, 1899 15/5, ugift, Barn
Wilhelmine Sabinsky, k, 1900 28/8, ugift, Barn
Johanne Sabinsky, k, 1835 25/11, Enke, Slægtning, Alderdomsunderstøttelse

1906
Død/Begravet: Kirkebog Vor Frue Pastorat, København
Johanne Sainsky, 71 Aar, Enke
Boende Studiestræde 32
Død den 30. Marts 1906
Begravet den 4. April 1906

1906
Københavns Skiftekommision - sag 688, d. 4/4 1906
I studiestræde 39 3. sal, efter Snedkermester Thorvald Christian Sabinsky's Enke Johanne Chirstien f. Sabinsky som den 30. forrige måned døde (30 marts 1906) på kommunehospitalet.
Til stede var afdødes svigerdatter Enke Emma Sabinsky påviste afdødes ejendele som var vurderet til 8 kr. som udbetaltes til enken for begravelsesomkostninger, som afdøde havde været til huse hos og underholdtes af.

E. Sabinsky

1906

Død/Begravet: Begravelseprotokol København

No. 18

Onsdag den 4. April Kl. 2 begravet enke Johanne Sabinsky

71 Aar Gammel. Bopæl Studiestræde 39

Død den 30. Marts 1906 paa Kommunehospitalet

Frue Sogn - Assistent Kirkegaard

Begravelsesomkostninger:

Jorden (S.639) 16,40.-, Kapel: 4,-, Kandelabre 4: 4,-, Klokkeren: 0,50.-

Ialt: 24,90.- Kr

Mere om CHRISTIAN SABINSKY og JOHANNE SABINSKY:

Ægteskab: 08 apr 1866, Sct. Pauls Sogn, København

Børn er listet ovenfor under (9) Johanne Kristine Sabinsky.

12. MØBELSNEDKER JULIUS HEINRICH⁵ SABINSKY (*JÜRGEN PETER⁴, JOHAN CHRISTIAN³, JOHAN CHRISTOPHER², HR.¹*) blev født 06 apr 1841 i Trinitatis Sogn, København, og døde 12 feb 1929 i Getsemane Sogn, København. Han giftede sig med HEDEVIG LARSINE CASPERSEN 27 dec 1868 i Frederiksberg, København, datter af JENS CASPERSEN og BENTE SØRENSEN. Hun blev født 28 maj 1843 i Frederikssund, og døde 19 jan 1922 i Gethsemane Sogn, København.

Noter for MØBELSNEDKER JULIUS HEINRICH SABINSKY:

1841

Født/Døbt: Kirkebog Trinitatis Sogn, København 1836-1844

Fødte Mandkøn 1841

Julius Heinrich Sabinsky

Født den 6. April 1841

Døbt den 2. Pinsedag 1841 - den 31. Maj 1841

Forældre:

Skomagersvend Jørgen Peter Sabinsky og Hustru Caroline Nielsen

Elsdyrgade 23, Nyboder

Faddere:

Forældrene

1840

Husbøgger for Nyboders beboere, Elsdrygade No. 23

Logerende Skomager, Indflyttet 20/10 1840

Jørgen Peter Sabinsky, 37

Caroline Sabinsky, 30, Kone

Dorthea Nathalia , 4, Barn

Christian Thorvald, 2 1/3, Barn

Julius Heinrich, 6/4 1841, Barn

Flytter i 1946 herfra til Ny Østergade No. 8 D

1846

Husbøgger for Nyboders beboere, Delphingade 19 til Gaarden

indflyttet den 29/9 1846

Skomagersvend Johan (Jørgen) Peter Sabinsky, 44 aar

Konen Caroline Nielsen, 36 aar

Børn:

Dorthea Natalie Sabinsky, 10 aar

Christian Thorvald Sabinsky, 8 aar

Julius Henrik Sabinsky, 5½ aar

Niels Vilhelm Sabinsky, 30/12 1847

Er kommet fra Nyøstergade no 8 D.

14/5 1850 flytter til St. Regnegade 197

1850

1/11 1850

Datter Dorthea Natalie Sabinsky, 14 aar, Delphingade 19 til Gaarden kommer fra St, Regnegade 197

1/4 1851 flytter til Borgergade 110

1850

Folketælling - København, København (Staden), Nyboder, Nyboder, 2 divisions 3 kompagni, Delphingade no. 19 stuen til gaarden, 1326, FT-1850, C7847

Navn: Alder: Civilstand: Stilling i husstanden: Erhverv: Fødested:

Christian Møller 28 Ugift baadebygger ved Holmen Kjøbenhavn

Jørgen Peter Sabinsky 45 Gift Skomagerswend Do.

Caroline Nielsen 39 Gift hans kone Do.

Dorthea Nathalia S. 14 Ugift deres datter Nyboder

Christian Thorvald S. 11 Ugift deres sønner Do.

Julius Heinrich S. 9 Ugift deres sønner Do.

Niels Vilhelm S. 2 Ugift deres sønner Do.

1863

Fra 15. maj 1863 til 13 aug 1864

Mening soldat ved 1. regiment, 6. comagni, menig 405.

Ansøgning om erindringsmedalje 1864

Meldlem af de danske våbenbrødres selskab

Københavnsafdeling nr. 26996

Selskabet De Danske Vaabenbrødre, under Protektion af Hans Majestæt Kongen, blev stiftet den 10 april 1859 af og for mænd, der har tjent i hær og flåde ..

Snedkersvend boende Klærkegade No 15, København

1880

Folketælling - København, København (Staden), Fredensgade, Udenbys Klædebo Kvarter, Blegdams Rode, 810, 1, FT-1880, D3036

Julius Henrik Sabinsky 38 Gift Husfader Snedkersvend København

Hedvig Larsine Sabinsky 36 Gift Husmoder Frederiks?

Lorens Julius Sabinsky 8 Ugift Søn København

Julie Anna Valborg Sabinsky 7 Ugift Datter København

Anton Sabinsky 5 Ugift Søn København

1885

Folketælling - Kjøbenhavn, Fredensgade 16, 5. sal

Julius Henrik Sabinsky, 43 Aar, f. Kbh. Snedkersvend

Larsine Sabinsky, 41 Aar, f. i Frederikssund, Husmoder

Peter Julius Sabinsky, 13 Aar, f. Kbh.

Julie Anna Sabinsky, 12 Aar, f. Kbh.

Anton Sabinsky, 10 Aar, f. Kbh.

Herman Sabinsky, 3 Aar, f, Kbh.

Viggo Sabinsky, 1½ Aar, F. kbh.

1888

Viet: Kirkebog Frederiksberg, København - Kopulerede 1864-1870

Kopulerede 1868

Vielsesdagen: den 27. December 1868 i Kirken

Ungkarl Julius Heinrich Sabinsky, 27 8/12 Aar, Snedkersvend

Absalonsgade No. 16

Pige Hedevig Larsine Caspersen, 25 6/12 Aar

Absalonsgade 16

Forlovere:

Skiper Peder Jørgen Jørgensen af Sundby Vester og Blikkenslagermester Carl Sabinsky af Adelgade 109

1890

Folketælling, 1. Febr. 1890 i Staden Kjøbenhavn
Dannebrogsgade 48 Matr. No. 334
Forjus 5. sal
Julius Heinrich Sabinsky, m, 48 Aar, gift, Født i Kjøbenhavn
Hedevig Larsine Sabinsky, f. Caspersen, 46 Aar, gift, Frederikssund
Anton Sabinsky, m, 15, Kjøbenhavn, Søn
Herman Villiam Bent Sabinsky, m, 8, Kjøbenhavn, Søn
Viggo Frits Louis Sabinsky, m, 6, Kjøbenhavn, Søn
Hedevig Eleonora Astrid Sabinsky, k, 2, Kjøbenhavn, Datter

1892
Politiets registerblade - Kjøbenhavn - 1/5 1892
Julius Heinrich Sabinsky - Snedkersvend
Født i Kjøbenhavn den 6/4 1841
Gift med Hedevig Larsine
Født den 28/5 1843 i Frederikssund - død den 19/1 1922
Barn: Vilhelm Herman Bendt - 1881
Bopæl: Dannebrogsgade 48, 5.sal

1901
Folketælling, 1. Febr. 1901 i Staden Kjøbenhavn
Dannebrogsgade 48 Matr. No. 334
5. sal
Julius Heinrich Sabinsky, m, 6/4 1841, gift, Født i Kjøbenhavn, Husfader, Snedker, gift 1868, 6 levende børn, 5 døde børn
Hedevig Larsine Sabinsky, f. Caspersen, 28/5 1843, gift, Frederikssund, tilflyttet komm. 1865, sidste oph. sted inden: Kørsør, Husmoder
Villiam Herman Bent Sabinsky, m, 22/5 1881, Kjøbenhavn, ugift, Søn, Porcelænsmalerlærling
Hedevig Eleonora Sabinsky, k, 26/1 1888, Kjøbenhavn, ugift, Datter
Dagmar Sabinsky, k, 14/3 1894, Kjøbenhavn, ugift, (adoptiv)barn

1901
Justitsministeriet 1. Kontor, Registrant - 10. December 1901
1901
Kongelig adoptionsbevilling No 2970, B6040

Sabinsky, Julius Heinrich, Snedkersvend og Hustru Hedevig Larsine født Caspersen, Bevilling til at adoptere deres Datterdatter Dagmar Sabinsky.
Chr. IX

Indholdet i adoptivbevillingen er i store træk som følger:
Julius Heinrich Sabinsky har andraget, at de i Barns sted have taget til sig Dagmar Sabinsky, som er Datter af andragers ugifte Datter, Julie Anna Valborg Sabinsky, født d. 14. Marts 1894 paa den Kgl. Fødselsstiftelse og døbt d. 20. marts
Bemeldte henleder at denne træder i Arv efter dem, som deres ægte Barn, dog at arvens størrelse ikke overstiger, hvad adoptivforældrene ved en testamentarisk disposition lovlig kunde have tillagt Adoptivbarnet, og at det skal staa Adoptivbarnet frit for, i stedet for den ved nærværende Bevilling tillagte arveret, at gøre den arveret gældende, som måtte tilkomme det i egenskab af Adoptivforældrenes Barnebarn.
Ligesom Adoptionsbarnet, efter dets egne Slægtninge, tilkommer Arveret (givet (= 2968)

1906
Folketælling, 1 Februar 1906, Rodens: Istedgade
Dannebrogsgade 48 5. sal tv. Matr. No. 334
Julius Henrik Sabinsky, m, 6/4 1841, gift, Født i Kjøbenhavn
Husfader, Møbelsnedker, Arbejder for sig selv.
Hedvig Laurine Sabinsky, k, 28/5 1843, gift, født i Frederikssund- Sjælland, Husmoder
Anton Sabinsky, m, 10/3 1874, ugift, Født i Kjøbenhavn, Søn, Snedkersvend, Arbejder hjemme.
Viliam Hermann Bent Sabinsky, m, 22/5 1881, ugift, Født i Kjøbenhavn, Søn, Malersvend, Arbejdsløs
Hedvig Eleonora Astrid Sabinsky, k, 26/1 1888, ugift, Datter, Født i Kjøbenhavn,
Dagmar Sabinsky, k, 14/3 1894, Ugift, (Adoptivbarn) Datterdatter, Født i Kjøbenhavn

1916

Folketælling, Dannebrogsgade 48, 5. tv
Julius Heinrich Sabinsky, m, 6/4 1841, Husfader, Smed, f. København
Hedevig Larsine Sabinsky, k, 18/5 1843, Husmoder, f. Frederikssund
Anton Sabinsky, m, 10/3 1874, Søn, f. København
Dagmar Sabinsky, k, 14/3 1894, (Adoptivdatter), f. København
Niels Juel Sabinsky, m, 17/1 1915, Barn, Sønnesøn

1921

Folketælling, 1. Februar 1921, Københavns Kommune
Kvarterets Navn: Udenbys Vester
Rodens Navn: Istedgades I
Matrikel-Nr. 334, Ejersns Navn: O.P.J. Overgaard
Danebrogsgade 48, 5.sal tv.
Sabinsky, Jilius Heinrich, m, 6/4 1841, Viet 1892, Født i København, Snedkermester
Sabinsky, Hedevig Larsine, k, 28/5 1843, Viet 1892, Frederikssund, til komm. 1860. Husmoder.
Julie Anna Valborg, k, 1/6 1872, ugift, København, datter. Fotograf ??
Sabinsky, Niels Juul, m, 17/1 1915, København, Sønnesøn

1925

Folketælling - Danebrogsgade 48, 5. sal tv.
Julius Hejnrich Sabinsky, m, født d. 6. april 1841 i København, Husfader, Møbelsnedker.
Bopæl d. 5. November 1924: Danebrogsgade 48, 5.sal
Julie Anna Valborg Petersen, født Sabinsky, K, 1. Juni 1872, København, Datter, Enke, Blind.
Villy Niels Jul. Sabinsky. m, 17. Januar 1915, København, Sønnesøn, Dreng

1929

Død/Begravet:
Kirkebog Getsemane Sogn, København
Døde Mandkøn 1929
Julius Heinrich Sabinsky
Død den 12. Februar 1929 - Dabebrogsgade 48, 5.sal
Begravet den 17. Februar 1929 på Vestre Kirkegaard, 87 Aar

Forhenværende Møbelsnedker, født i Københav (Nyboder) d. 6. April 1841
Enkemand efter Hedvig Larsine Caspersen, død i Getsemane Sogn den 19/1 1922
Dannebrogsgade 48, 5.sal
87 Aar

Noter for HEDEVIG LARSINE CASPERSEN:

1843
Født/Døbt: Kirkebog Frederikssund/Udesundby Sogn 1841-1850
Fødte kvindekøn 1843
Hedevig Larsine Caspersen
Født den 28. Maj 1843
Døbt den 14. Oktober 1843 i Kirken

Forældre:

Jens Michael Caspersen og Hustru Bente Sørensen i Frederikssund

1855

Folketælling - Frederiksborg, Lyng-Frederiksborg, Frederikssund Købstad, Frederikssund, Wimmelskaftet
30
Navn: Alder: Civilstand: Stilling i husstanden: Erhverv: Fødested:
Elenora Øgaard 32 Gift Hans kone Frederikssund
Hedvig Caspersen 12 Ugift Deres Guddatter?? Frederikssund
Elvine Schjorsen 22 Ugift Husjomfru Frederikssund
Ane Larsdatter 22 Ugift Tjenestepige Draaby, Frederiksborg Amt
Julius Svenden 21 Ugift Handelsbetjent Kjøbenhavn
Niels Jørgen Caspersen 24 Ugift Handelsbetjent Frederikssund
Lorenz Petersen 17 Ugift Handelslærling Jægerspriis
Anders Olsen 21 Ugift Tjenestekarl Onsved, Skulleløv Sogn, Frederiksborg Amt

1868

Viet: Kirkebog Frederiksberg, København - Kopulerede 1864-1870

Kopulerede 1868

Vielsesdagen: den 27. December 1868 i Kirken

Ungkarl Julius Heinrich Sabinsky, 27 8/12 Aar, Snedkersvend

Absalonsgade No. 16

Pige Hedevig Larsine Caspersen, 25 6/12 Aar

Absalonsgade 16

Forlovere:

Skiper Peder Jørgen Jørgensen af Sundby Vester og Blikkenslagermester Carl Sabinsky af Adelgade 109

1880

Folketælling - København, København (Staden), Fredensgade, Udenbys Klædebo Kvarter, Blegdams Rode, 810, 1, FT-1880, D3036

Julius Henrik Sabinsky 38 Gift Husfader Snedkersvend København

Hedvig Larsine Sabinsky 36 Gift Husmoder Frederiks?

Lorens Julius Sabinsky 8 Ugift Søn København

Julie Anna Valborg Sabinsky 7 Ugift Datter København

Anton Sabinsky 5 Ugift Søn København

1885

Folketælling - Kjøbenhavn, Fredensgade 16, 5. sal

Julius Henrik Sabinsky, 43 Aar, f. Kbh. Snedkersvend

Larsine Sabinsky, 41 Aar, f. i Frederikssund, Husmoder

Peter Julius Sabinsky, 13 Aar, f. Kbh.

Julie Anna Sabinsky, 12 Aar, f. Kbh.

Anton Sabinsky, 10 Aar, f. Kbh.

Herman Sabinsky, 3 Aar, f. Kbh.

Viggo Sabinsky, 1½ Aar, F. kbh.

1890

Folketælling, 1. Febr. 1890 i Staden Kjøbenhavn

Dannebrogsgade 48 Matr. No. 334

Forjus 5. sal

Julius Heinrich Sabinsky, m, 48 Aar, gift, Født i København

Hedevig Larsine Sabinsky, f. Caspersen, 46 Aar, gift, Frederikssund

Anton Sabinsky, m, 15, København, Søn

Herman Villiam Bent Sabinsky, m, 8, København, Søn

Viggo Frits Louis Sabinsky, m, 6, København, Søn

Hedevig Eleonora Astrid Sabinsky, k, 2, København, Datter

1892

Politiets registerblade - København - 1/5 1892

Julius Heinrich Sabinsky - Snedkersvend

Født i København den 6/4 1841

Gift med Hedevig Larsine

Født den 28/5 1843 i Frederikssund - død den 19/1 1922

Barn: Vilhelm Herman Bendt - 1881

Bopæl: Dannebrogsgade 48, 5.sal

1901

Folketælling, 1. Febr. 1901 i Staden Kjøbenhavn

Dannebrogsgade 48 Matr. No. 334

5. sal

Julius Heinrich Sabinsky, m, 6/4 1841, gift, Født i København, Husfader, Snedker, gift 1868, 6 levende børn, 5 døde børn

Hedevig Larsine Sabinsky, f. Caspersen, 28/5 1843, gift, Frederikssund, tilflyttet komm. 1865, sidste oph. sted inden: Kørsør, Husmoder

Villiam Herman Bent Sabinsky, m, 22/5 1881, København, ugift, Søn, Porcelænsmalerlærling

Hedevig Eleonora Sabinsky, k, 26/1 1888, København, ugift, Datter

Dagmar Sabinsky, k, 14/3 1894, København, ugift, (adoptiv)barn

1901

Justitsministeriet 1. Kontor, Registrant - 10. December 1901

Kongelig bevilling til adoption af Dagmar Sabinsky:

Sabinsky, Julius Heinrich, Snedkersvend og Hustru Hedevig Larsine født Caspersen, Bevilling til at adoptere deres Datterdatter Dagmar Sabinsky.

Chr. IX

1901

Kongelig adoptionsbevilling No 2970, B6040

Indholdet i adoptivbevillingen er i store træk som følger:

Julius Heinrich Sabinsky har andraget, at de i Barns sted have taget til sig Dagmar Sabinsky, som er Datter af andragers ugifte Datter, Julie Anna Valborg Sabinsky, født d. 14. Marts 1894 paa den Kgl. Fødselsstiftelse og døbt d. 20. marts

Bemeldte henleder at denne træder i Arv efter dem, som deres ægte Barn, dog at arvens størrelse ikke overstiger, hvad adoptivforældrene ved en testamentarisk disposition lovlig kunde have tillagt Adoptivbarnet, og at det skal staa Adoptivbarnet frit for, i stedet for den ved nærværende Bevilling tillagte arveret, at gøre den arveret gældende, som måtte tilkomme det i egenskab af Adoptivforældrenes Barnebarn.

Ligesom Adoptionsbarnet, efter dets egne Slægtninge, tilkommer Arveret (givet (= 2968))

1906

Folketælling, 1 Februar 1906, Rodens: Istedgade

Dannebrogsgade 48 5. sal tv. Matr. No. 334

Julius Henri Sabinsky, m, 6/4 1841, gift, Født i København

Husfader, Møbelsnedker, Arbejder for sig selv.

Hedvig Laurine Sabinsky, k, 28/5 1843, gift, født i Frederikssund- Sjælland, Husmoder

Anton Sabinsky, m, 10/3 1874, ugift, Født i København, Søn, Snedkersvend, Arbejder hjemme.

Viliam Hermann Bent Sabinsky, m, 22/5 1881, ugift, Født i København, Søn, Malersvend, Arbejdsløs

Hedvig Eleonora Astrid Sabinsky, k, 26/1 1888, ugift, Datter, Født i København,

Dagmar Sabinsky, k, 14/3 1894, Ugift, Datter, Født i København

1916

Folketælling, Dannebrogsgade 48, 5. tv

Julius Heinrich Sabinsky, m, 6/4 1841, Husfader, Smed, f. København

Hedevig Larsine Sabinsky, k, 18/5 1843, Husmoder, f. Frederikssund

Anton Sabinsky, m, 10/3 1874, Søn, f. København

Dagmar Sabinsky, k, 14/3 1894, Datter, f. København

Niels Juel Sabinsky, m, 17/1 1915, Barn, Sønnesøn

1921

Folketælling, 1. Feberuar 1921, Københavns Kommune

Kvarterets Navn: Udenbys Vester

Rodens Navn: Istedgades I

Matrikel-Nr. 334, Ejersns Navn: O.P.J. Overgaard

Danebrogsgade 48, 5.sal tv.

Sabinsky, Julius Heinrich, m, 6/4 1841, Viet 1892, Født i København, Snedkermester

Sabinsky, Hedevig Larsine, k, 28/5 1843, Viet 1892, Frederikssund, til komm. 1860. Husmoder.

Julie Anna Valborg, k, 1/6 1872, ugift, København, datter. Fotograf ??

Sabinsky, Niels Juul, m, 17/1 1915, København, Sønnesøn

1922

Død/Begravet: Kirkebog Gethsemane Sogn - 1909-1922

Døde Kvindekøn 1922

Hedvig Larsine Sabinsky, f. Caspersen

Død den 19. Januar 1922, Dannebrogsgade 48

Begravet den 24. Januar - Vestre Kirkegaard

Gift med Møbelsnedker Sabinsky (Julius Heinridh)

Født den 28. maj 1843 i Frederikssund

78 Aar

1922

Skifte efter Møbelsnedker Julius Heinrich Sabinsky, død d. 12 ds. (12. februar 1922)

87 aar gl. Bopæl: Dannebrogsgade 48, 5. sal

Mødt var afdødes Søn Malermester H. Sabinsky, Dannebrogsgade 49 st. som forklarede at boet ejede effekter til værdi 10 kr. samt tillige en beholdning st. 74 Kr

samt en bod fra Dansk + iflg. Police 43818 til begravelse 134 Kr. Udlv mv.....

H. Sabinsky

Mere om JULIUS SABINSKY og HEDEVIG CASPERSEN:

Ægteskab: 27 dec 1868, Frederiksberg, København

Børn af JULIUS SABINSKY og HEDEVIG CASPERSEN:

20. i. KONDITOR LORENTS JULIUS MICHAEL PETER⁶ SABINSKY, f. 19 apr 1871, Skt. Pauls sogn, København; d. 31 dec 1935.
21. ii. JULIE ANNA VALBORG SABINSKY, f. 01 jun 1872, Skt. Pauls sogn, København.
- iii. MØBELSNEDKER ANTON SABINSKY, f. 10 mar 1874, Skt. Pauls sogn, København; d. 26 nov 1945, Kommune Hospitalet; v. ELNA MATHILDE ANNA SØEBORG, 14 nov 1920, Nasaret sogn; f. 28 jan 1885, Skt. Pauls sogn, København; d. eft. 1945.

Noter for MØBELSNEDKER ANTON SABINSKY:

1874

Født/Døbt: Kirkebog St. Pauls Sogn 1867-1876

Fødte Mandkøn 1874

Anton Sabinsky

Født den 10. Mats 1874

Hjemmedøbt den 6. juni 1874

Døbt i Kirken den 3. Oktober 1875

Forældre:

Sabinsky Julius Heinrich, Snedkersvend og Hustru Hedevig Larsine Caspersen

Clerkegade 15

Faddere:

Moderen.

1880

Folketælling - København, København (Staden), Fredensgade, Udenbys Klædebo Kvarter, Blegdams

Røde, 810, 1, FT-1880, D3036

Julius Henrik Sabinsky 38 Gift Husfader Snedkersvend København

Hedvig Larsine Sabinsky 36 Gift Husmoder Frederiks?

Lorens Julius Sabinsky 8 Ugift Søn København

Julie Anna Valborg Sabinsky 7 Ugift Datter København

Anton Sabinsky 5 Ugift Søn København

1885

Folketælling - Kjøbenhavn, Fredensgade 16, 5. sal

Julius Henrik Sabinsky, 43 Aar, f. Kbh. Snedkersvend

Larsine Sabinsky, 41 Aar, f. i Frederikssund, Husmoder

Peter Julius Sabinsky, 13 Aar, f. Kbh.

Julie Anna Sabinsky, 12 Aar, f. Kbh.

Anton Sabinsky, 10 Aar, f. Kbh.

Herman Sabinsky, 3 Aar, f. Kbh.

Viggo Sabinsky, 1½ Aar, F. kbh.

1888

Konfirmeret: Skt. matthæus Kirke

7. Oktober 1888

1890

Folketælling, 1. Febr. 1890 i Staden Kjøbenhavn

Dannebrogsgade 48 Matr. No. 334

Forjus 5. sal

Julius Heinrich Sabinsky, m, 48 Aar, gift, Født i København

Hedevig Larsine Sabinsky, f. Caspersen, 46 Aar, gift, Frederikssund

Anton Sabinsky, m, 15, København, Søn
Herman Villiam Bent Sabinsky, m, 8, København, Søn
Viggo Frits Louis Sabinsky, m, 6, København, Søn
Hedevig Eleonora Astrid Sabinsky, k, 2, København, Datter

1906

Folketælling, 1 Februar 1906, Rodens: Istedgade
Dannebrogsgade 48 5. sal tv. Matr. No. 334
Julius Henrik Sabinsky, m, 6/4 1841, gift, Født i København
Husfader, Møbelsnedker, Arbejder for sig selv.
Hedvig Laurine Sabinsky, k, 28/5 1843, gift, født i Frederikssund- Sjælland, Husmoder
Anton Sabinsky, m, 10/3 1874, ugift, Født i København, Søn, Snedkersvend, Arbejder hjemme.
Viliam Hermann Bent Sabinsky, m, 22/5 1881, ugift, Født i København, Søn, Malersvend, Arbejdsløs
Hedvig Eleonora Astrid Sabinsky, k, 26/1 1888, ugift, Datter, Født i København,
Dagmar Sabinsky, k, 14/3 1894, Ugift, Datter, Født i København

1916

Folketælling, Dannebrogsgade 48, 5. tv
Julius Heinrich Sabinsky, m, 6/4 1841, Husfader, Smed, f. København
Hedevig Larsine Sabinsky, k, 18/5 1843, Husmoder, f. Frederikssund
Anton Sabinsky, m, 10/3 1874, Søn, f. København
Dagmar Sabinsky, k, 14/3 1894, Datter, f. København
Niels Juel Sabinsky, m, 17/1 1915, Barn, Sønnesøn

1920

Viet: Kirkebog Nazaret sogn, København 1917-1937
Viet den 14. november 1920

Ungkarl Møbelsnedker Anton Sabinsky, Dannebrogsgade 48, 5. sal
Søn af Snedker Julius Heinrich Sabinsky og Hustru Hedevig Larsine Caspersen, Dannebrogsgade 48, 5.
Født i Født i Trinitatis sogn København 10 Marts 1874

Ugift Elna Mathilde Anna Søbørg, Hedemansgade 7 1.
Datter af afdøde skomagermester Johan Gottfred Søbørg, og ligeledes afdøde hustru Josephine Mathilde
Christensen
Født i Skt. Pauls sogn, København den 28. Januar 1885

Forlovere:

Brudgommens fader -
Makaniker Johan Gottfred Søbørg Hedemansgade 5 4. sal

1943

Bopæl: Hedemannsgade 5, 4.sal

1945

Død/Begravet: kirkebog Nazerath sogn, Købnehavn 1927-1959
Døde mandkøn 1945
Anton Sabinsky, 71 Aar
Død den 26. November 1945 på Kommunehospitalet i Kbh.
Dødsårsag: Hjertelammelse
Begravet: den 1. December 1945 fra Nazerathkirken til Garnisons Kirkegaard

Møbelsnedker født i København, Trinitatis sogn d. 10. marts 1874
Gift med Elna Mathilde Anne f. Søbørg
Viet i Nazerath kirke d. 14 november 1920

Søn af Snedkermester Julius Heinrich Sabinsky og Hustru Hedevig Larsine f. Caspersen.
Hedemansgade 5, 4.sal

1945

Nr. 7537 (R. Nr.) 29
Anton Sabinsky, Gift
Født den 10/3 1874 i København
Møbelsnedker bor Hedemannsgade 5
Død den 26/11 på Kommunehospitalet
Dødsårsag Mb cordis, Taresis cordis
Indført i Nasaret Sogns Kirkebog
Begravet den 1. December fra Nazarets Kirkes Kapel Kl. 13
Paa Garnisons Kirkegaard

Noter for ELNA MATHILDE ANNA SØEBORG:

1885

Født/Døbt: Kirkebog Skt. Pauls sogn, København 1883-1891

Elna Mathilde Anna Søbørg

Født den 28. januar 1885

Døbt den 19. april 1885

Forældre:

Søbørg, Johan Gottfred, Skomagermester, Hustru Josephine Mathilde Christensen, Dr. Tværgade 24

Faddere:

Moderen, faderen og Maler Chr. Søbørg

1920

Viet: Kirkebog Nazaret sogn, København 1917-1937

Viet den 14. november 1920

Ungkarl Møbelsnedker Anton Sabinsky, Dannebrogsgade 48, 5. sal

Søn af Snedker Julius Heinrich Sabinsky og Hustru Hedeveg Larsine Caspersen, Dannebrogsgade 48, 5.

Født i Født i Trinitatis sogn København 10 Marts 1874

Ugift Elna Mathilde Anna Søbørg, Hedemansgade 7 1.

Datter af afdøde skomagermester Johan Gottfred Søbørg, og ligeledes afdøde hustru Josephine Mathilde Christensen

Født i Skt. Pauls sogn, København den 28. Januar 1885

Forlovere:

Brudgommens fader -

Mekaniker Johan Gottfred Søbørg Hedemansgade 5 4. sal

Mere om ANTON SABINSKY og ELNA SØEBORG:

Ægteskab: 14 nov 1920, Nasaret sogn

- iv. CAROLINE HELFRID BENGDA SABINSKY, f. 23 jul 1875, Skt. Pauls sogn, København; d. 30 dec 1879.

Noter for CAROLINE HELFRID BENGDA SABINSKY:

1875

Født/Døbt: Kirkebog Skt. Pauls Sogn 1871-1883

Fødte Kvindekæn 1875

Caroline Helfrid Bangda Sabinsky

Født den 23. Juli 1875

Døbt den - Fremstillet i Kirken - 13. August 1876

Forældre:

Sabinsky Julius Heinrich, Snedker
og Hustru hedeveg Larsine Caspersen
Klerkegade 15

Faddere:

Mad. Marie Hansen

Forældrene

1901

Folketælling, 1. Febr. 1901 i Staden Kjøbenhavn

Dannebrogsgade 48 Matr. No. 334

5. sal

Julius Heinrich Sabinsky, m, 6/4 1841, gift, Født i København, Husfader, Snedker, gift 1868, 6 levende børn, 5 døde børn

Hedeveg Larsine Sabinsky, f. Caspersen, 28/5 1843, gift, Frederikssund, tilflyttet komm. 1865, sidste oph. sted inden: Kørsør, Husmoder

Villiam Herman Bent Sabinsky, m, 22/5 1881, København, ugift, Søn, Porcelænsmalerlærling

Hedeveg Eleonora Sabinsky, k, 26/1 1888, København, ugift, Datter

Dagmar Sabinsky, k, 14/3 1894, København, ugift, (adoptiv)barn

- v. SOFIE DAGMAR SABINSKY, f. 15 jun 1878, Skt. Pauls sogn, København; d. 17 okt 1879, Skt Pauls sogn, København.

Noter for SOFIE DAGMAR SABINSKY:
1878
Født/Døbt: Kirkebog Skt. Pauls sogn 1876-1883
Fødte kvindekøn 1878
Sophie Dagmar Sabinsky
Født den 15. juni 1878
Hjemmedøbt den 19/8 1878
Død (17. oktober 1879)

Forældre:
Julius Heinrich Sabinsky Snedkersvend og hustru Hedevig Larsine Caspersen
Fredensgade 63

1879
Død/Begravet: Kirkebog Skt. Pauls sogn, København 1858-1883
Døde kvindekøn 1879
Sophie Dagmar Sabinsky
Død den 17. oktober 1879
Begravet den 21. oktober 1879
1½ Aar
Fredensgade 63
Faderen Snedkersvend

22. vi. MALERMESTER VILLIAM HERMAN BENT SABINSKY, f. 22 maj 1881, Skt. Johannes sogn, København; d. 29 jan 1952, Gethsemane Sogn.
23. vii. MALERSVEND VIGGO FRITS LOUIS SABINSKY, f. 21 mar 1883, Sct. Johannes sogn, København; d. 19 jan 1966, Kommunehospitalet.
- viii. VIKTOR EIGTVED SABINSKY, f. 24 dec 1885, Sct. Johannes sogn, København; d. 17 aug 1886, Skt. Matthæus sogn, København.

Noter for VIKTOR EIGTVED SABINSKY:
1885
Født/Døbt: Kirkebog Skt. Johannes sogn, København 1882-1886
Fødte mandkøn 1885
Viktor Eigtved Sabinsky
Født den 24. december 1885
Død 17/8 1886

Forældre: Julius Heinrich Sabinsky, Snedkersvend og Hedevig Larsine Capersen, 42 Aar
Afg. til Skt. Math sogn
Danebrogsgade 48 B 18/8 1886

1886
Død/Begravet:
Viktor Eigtved Sabinsky, f. 24/12 1885
Død den 17. august 1886
Begravet den 22. august 1886
7½ maaned gammel
Søn af Snedker Sabinsky, L. Danebrogsgade 48 B 5. sal

24. ix. HEDEVIG ELEONORA ASTRID SABINSKY, f. 26 jan 1888, Skt. Matthæus sogn, København.
- x. IDA SABINSKY, f. 14 sep 1889, Skt. Matthæus sogn, København; d. 14 sep 1889, Skt. Matthæus sogn, København.

Noter for IDA SABINSKY:
1889
Født: Kikebog Skt. Matthæus sogn, København 1888-1889
(Ida Sabinsky)
I kirkebogen unavngiven pige
Født den 14. september 1889

Forældrene:
Snedker Julius Heinrich Sabinsky og Hst. Larsine Hedevig Capersen
Danebrogsgade 48 A. 5. sal
Moderen 46 Aar gl.

1889
Død/Begravet: Kirkebog Skt. Matthæus sogn, København 1889-1891
Udøbt pigebarn
Død den 14. september 1889
Beggravet den 20. september
12 timer gammel

Forældre:
Datter af Snedker Sabinsky, Danebrogsgade 48, 5.sal

13. SNEDKERMESTER NIELS VILHELM⁵ SABINSKY (*JÜRGEN PETER⁴, JOHAN CHRISTIAN³, JOHAN CHRISTOPHER², HR.¹*) blev født 30 dec 1847 i Trinitatis Sogn, København, og døde 10 jul 1911 i Kommune Hospitalet, København. Han giftede sig med ADOLPHINE ELINE USSINGER 29 okt 1871 i Holmens Sogn, datter af JOHAN USSINGER og SOPHIE RØNNING. Hun blev født 16 jul 1845 i Trinitatis sogn, København, og døde 13 nov 1916 i Sundholmsvej 79, 2. København.

Noter for SNEDKERMESTER NIELS VILHELM SABINSKY:
1847

Født/Døbt: Kirkebog Trinitatis Sogn 1845-1849
Fødte Mandkøn 1847
Niels Vilhelm Sabinsky
Født den 30. December 1847
Døbt fredag før Palmesøndag - den 14. April 1848

Forældre:
Skomagersvend Jørgen Peter Sabinsky og Hustru Caroline Nielsen
Delfingade 19

Faddere:
Forældrene

1846
Husbøger for Nyboders beboere, Delphingade 19 til Gaarden
indflyttet den 29/9 1846
Skomagersvend Johan (Jørgen) Peter Sabinsky, 44 aar
Konen Caroline Nielsen, 36 aar
Børn:
Dorthea Natalie Sabinsky, 10 aar
Christian Thorvald Sabinsky, 8 aar
Julius Henrik Sabinsky, 5½ aar
Niels Vilhelm Sabinsky, 30/12 1847

Er kommet fra Nyøstergade no 8 D.
14/5 1850 flytter til St. Regnegade 197

1850
1/11 1580
Datter Dorthea Natalie Sabinsky, 14 aar, Delphingade 19 til Gaarden
kommer fra St. Regnegade 197
1/4 1851 flytter til Borgergade 110

1850
Folketælling - København, København (Staden), Nyboder, Nyboder, 2 divisions 3 kompagni, Delphingade no. 19 stuen til gaarden, 1326, FT-1850, C7847
Navn: Alder: Civilstand: Stilling i husstanden: Erhverv: Fødested:
Christian Møller 28 Ugift baadebygger ved Holmen Kjøbenhavn
Jørgen Peter Sabinsky 45 Gift Skomagerswend Do.
Caroline Nielsen 39 Gift hans kone Do.
Dorthea Nathalia S. 14 Ugift deres datter Nyboder
Christian Thorvald S. 11 Ugift deres sønner Do.
Julius Heinrich S. 9 Ugift deres sønner Do.
Niels Vilhelm S. 2 Ugift deres sønner Do.

1861

Lægdsrulle for København

Far: Skomager Jørgen Peter Sabensky

No 2438 Niels Vilhelm Sabensky, født i København, 14 Aar, 63½", St Kongensgade 59, 3. sal. Født den 30/12 1847

Snedkerlæræing (svend)

27/7 1867 Møntergade 3, 3.sal

13/10 1867 (Tyringgade 24, 3.sal -) ??

19/11 1867 Li. Kongensgade 23, 2. sal

14/1 1868 Li. Kongensgade 6, 3. sal

30/4 1868 Gernersgade 23. 1.sal

16/7 1870 Borbergade 142 . 1. o.g.

Anmærkninger:

1869 EK4 No. 742

29/1 1864 ??

1868 30/5 1. Artilleri

28/9 1869 Hjemsendt

1871

Viet: Kirkebog Holmens Sogn, 1867-1877

Copulerede 1871

Niels Vilhelm Sabinsky, 23 3/4 aar, Ungkarl

Snedker, Borbergade 142

Døbt i trinitatis Kirke

Jomfru Adolphine Eline Ussinger, 26 Aar

Borbergade 142

Døbt i trinitatis Kirke

Forlovere:

Høker Jens Sørensen, Borbergade 140

J.m. Ussinger, Borbergade 142

1880

Folketælling - København, København (Staden), Borbergade (lige numre), 142, Baghus, 504 D3, 708, FT-1880, D3854

Navn: Alder: Civilstand: Stilling i husstanden: Erhverv: Fødested:

Niels Vilhelm Sabinsky 32 Gift Husfader Snedkersvend Kjøbenhavn

Adolfine Elin f. Ussing 33 Gift hans Kone Kjøbenhavn

Peter Martin Frederik Sabinsky 7 Ugift deres Barn Kjøbenhavn

Laura Caroline Fred. Sabinsky 5 Ugift deres Barn Kjøbenhavn

Hilda Vilhelmine Sabinsky 3 Ugift deres Barn Kjøbenhavn

Anna Martine Sabinsky 1 Ugift deres Barn Kjøbenhavn

1885

Folketælling - København, København (Staden), Borbergade (lige numre), No. 104 Matrikel no. 140 & 64C, Baghus, 1. Sal, 18,

Kildedestnavn: No. 104 Matrikel no. 140 & 64C, Baghus

Navn: Alder: Civilstand: Stilling i husstanden: Erhverv: Fødested:

Niels Vilhelm Sabensky, 37, Gift, Husfader, Snedkersvend, Kjøbenhavn

Adolphine Sabensky, 37, Gift, Husmoder, Kjøbenhavn

Peter Martin Sabensky, 12, m, Ugift, Søn, Kjøbenhavn

Caroline Frederikke Sabensky, 10, Ugift, Datter, Kjøbenhavn

Hilda Vilhelmine Sabensky, 8, Ugift, Datter, Kjøbenhavn

Anna Marie (Martine) Sabensky, 6, Ugift, Datter, Kjøbenhavn

Robert Vilhelm Sabensky, 4, Ugift, Søn, Kjøbenhavn

(Anna Marie Sabensky, 2, Ugift, Datter, Kjøbenhavn)

Jenny Isaura Sabinsky, 2, Ugift, Datter, Kjøbenhavn

1890

Folketælling - Borbergade 104, Sct. Annæ Vester Kvarter, København

Matr.No. 140+64c - 1.sal mellembygningen
Niels Vilhelm Sabensky, m, 42, Gift, Kjøbenhavn, Husfader, Snedker
Adolphine Eline Sabinsky, kv, 43, Gift, Kjøbenhavn, Husmoder,
Martin Frederik Sabinsky, m, 18, ugift, Kjøbenhavn, barn, Snedker
Laura Caroline Sabinsky, kv, 16, ugift, Kjøbenhavn, barn
Hilda Vilhelmine Sabensky, kv, 14 Ugift, Kjøbenhavn, barn,
Anna Martine Sabinsky, kv, 12, Ugift, Kjøbenhavn, barn,
Robert Vilhelm Sabinsky, m, 9, Ugift, Kjøbenhavn, barn
Jenny Isaura Sabinsky, kv, 7, Ugift, Kjøbenhavn, barn
Valborg Eline Sabinsky, kv, 4, ugift, Kjøbenhavn, barn

Politiets registerblade, Københvn

Udfyldelsesdato: 8-6-1892

Personer

Niels Vilhelm Sabinsky , 30-12-1847 , Kjøbenhavn , død 10-7-1911

Stillinger: Snedker

Ægtefælle

Adolfine Eline Sabinsky , 16-7-1845 , Kjøbenhavn

Barn Robert Sabinsky , 2-10-1880

Barn Jenny Isaura Sabinsky , 13-10-1882

Barn Valborg Vilhelmine Sabinsky , 26-1-1886

Adresser

1-5-1892: Borgergade 104, 1.

1-5-1896: Fra Borgergade 104 , 1. til Borgergade 69, 2.

1-11-1901: Fra Borgergade 69 , 2. til Borgergade 144, 2.

1-11-1903: Frameldt

1-11-1903: Holtegade 5, 2.

1-11-1905: Fra Holtegade 5 , 2. til Sorgenfrigade 1, 1.

1-11-1909: Fra Sorgenfrigade 1 , 1. til Fælledvej 15, Mellembygningen, 3. sal

1-5-1911: Fra Fælledvej 15, 3. Mellembygningen til P.D. Løvs Allé 9 A, stuen

1901

Fadder ved Orla Vilhelm Martin Sabinsky's dåb (Barnebarn)

Bopæl: Borgergade 69

1901

Folketælling - Borgergade 69, Kjøbenhavn

Sabinsky, Niels Vilhelm, m, 30 dec 1847, Kjøbenhavn, til komm. 1893, Husfader, Snedkermester, gift i 1871,
7 levende børn

Sabinsky, Adolphine, k, 16 jul 1845, Kjøbenhavn, Husmoder

Sabinsky, Robert Vilhem, m, 2 okt 1880, Kjøbenhavn, Barn, Snedkersvend hos faderen

Sabinsky, Valborg Eline, k, 26 jan 1886, Kjøbenhavn, Barn, Snedkersvend hos Faderen

1906

Folketælling. Udenbys Klædebo, Havremarkens Rod,

Sorgenfrigade 1. Matr. No. 3710

Niels Vilhelm Sabinsky, m, 30 December 1847, Kjøbenhavn, Gift, Husfader, Snedkermester

Eline Adolfine Sabinsky, k, 16 juli 1845, Kjøbenhavn, gift, Husmoder,

Jenny Isaura Sabinsky, k, 13 okt. 1883, Kjøbenhavn, ugift, barn, porcelænsmalerelev

Valborg Eline, Sabinsky, k, 26 jan. 1886, Kjøbenhavn, ugift, barn, porcelænsmalerelev

1911

Død/Begravet -Kirkebog Simeons Sogn, Døde 1902-1913

Døde Mandkøn 1911

Niels Vilhelm Sabinsky

Død den 10 Juli 1911

Kommunehospitalet

Begravet den 14. Juli 1911

Bispebjerg Kirkegaard

Snedker gift med Adolfine Eline f. Ussinger, f. i Kjøbenhavn

Løvs Alle 9 A St.

63 Aar

1911

Død/Begravet. Begravelsesprotokol København

Døde 1911 - No. 2528

Fredagen den 14. Juli Kl.14 begraves Snedker Niels Vilhelm Sabinsky

63 Aar gammel

Gift

Bopæl: P. D. Løvs Alle 9 A

Død den 10. Juli 1911 på Kommune Hospitalet

Simeons - Bispebjerg Kirkegaard

Betalt 77,50 Kr. for begravelsesudgifter:

Jorden 60.-, Gravens gravning: 5.-, Kapel: 12.-, Klokker: 0,50.-

1911

Københavns Skiftekommission.

Boet efter Snedker Niels Vilhelm Sabinsky, 63 Aar gammel, døde 10 d u paa Kommunehospitalet, boede på P.D. Løvs Alle 9 A St. (Udenbys Klædebo - Simeons Kirke)

For enken Adolphine Elline, f. Ussinger, mødte Sønnen Snedker Martin Sabinsky og fremførte at der var Formuefællesskab mellem afdøde og Enken og at Fællesboet kun ejer effekter til værdi højst 150 Kr. samt tillige en ?? af 110 Kr udlagdes Enken til Erstatning for begravelsesudlæg til større beløb.

Underskrevet: Llausen, Friis og Martin Sabinsky

Noter for ADOLPHINE ELINE USSINGER:

1845

Født/Døbt: Kirkebog Trinitatis sogn, Købenavn 1845-1849

Fødte Kvindekøn 1845

Adolphine Eline Ussinger

Født den 16. Juli 1845

Døbt den 17. August 1845 (13. søndag efter Trinitatis) Trinitatis, Kobenhavn,

Forældre:

Skorstensfejerformand Peter Martin Ussinger og Hustru Sophie Frederikke Rønning
Adelgade 264

Faddere:

Forældrene

1855

Folketælling - København, Adelgade 290

Joan Peter Martin Ussinger, 38, gift, Jernhandler, Helsingør

Sophie Frederikke Ussinger, 40, gift, Helsingør, Hustru

Harald Anton Ussinger, 13

Martine Frederikke Ussinger, 11

Adolphine Eline Ussinger, 10

Edmon Marin Ludvig Ussinger, 7

Oluf Sigfred Ussinger, 5

Christian Valdemar Ussinger, 3

Niels Bendix Ussinger, 1

1871

Viet: Kirkebog Holmens Sogn, 1867-1877

Copulerede 1871

Niels Vilhelm Sabinsky, 23 3/4 aar, Ungkarl

Snedker, Borbergade 142

Døbt i trinitatis Kirke

Jomfru Adolphine Eline Ussinger, 26 Aar

Borbergade 142

Døbt i trinitatis Kirke

Forlovere:

Høker Jens Sørensen, Borgergade 140

J.m. Ussinger, Borgergade 142

1880

Folketælling - København, København (Staden), Borgergade (lige numre), 142, Baghus, 504 D3, 708, FT-1880, D3854

Navn: Alder: Civilstand: Stilling i husstanden: Erhverv: Fødested:

Niels Vilhelm Sabinsky 32 Gift Husfader Snedkersvend Kjøbenhavn

Adolfine Elin f. Ussing 33 Gift hans Kone Kjøbenhavn

Peter Martin Frederik Sabinsky 7 Ugift deres Barn Kjøbenhavn

Laura Caroline Fred. Sabinsky 5 Ugift deres Barn Kjøbenhavn

Hilda Vilhelmine Sabinsky 3 Ugift deres Barn Kjøbenhavn

Anna Martine Sabinsky 1 Ugift deres Barn Kjøbenhavn

1885

Folketælling - København, København (Staden), Borgergade (lige numre), No. 104 Matrikel no. 140 & 64C, Baghus, 1. Sal, 18,

Navn: Alder: Civilstand: Stilling i husstanden: Erhverv: Fødested:

Niels Vilhelm Sabensky, 37, Gift, Husfader, Snedkersvend, Kjøbenhavn

Adolphine Sabensky, 37, Gift, Husmoder, Kjøbenhavn

Peter Martin Sabensky, 12, m, Ugift, Søn, Kjøbenhavn

Caroline Frederikke Sabensky, 10, Ugift, Datter, Kjøbenhavn

Hilda Vilhelmine Sabensky, 8, Ugift, Datter, Kjøbenhavn

Anna Marie Sabensky, 6, Ugift, Datter, Kjøbenhavn

Robert Vilhelm Sabensky, 4, Ugift, Søn, Kjøbenhavn

Anna Marie Sabensky, 2, Ugift, Datter, Kjøbenhavn

Jenny Isaura Sabinsky, 2, Ugift, Datter, Kjøbenhavn

1890

Folketælling - Borgergade 104, Sct. Annæ Vester Kvarter, København
Matr.No. 140+64c - 1.sal mellebygningen

Niels Vilhelm Sabensky, m, 42, Gift, Kjøbenhavn, Husfader, Snedker

Adolphine Eline Sabinsky, kv, 43, Gift, Kjøbenhavn, Husmoder,

Martin Frederik Sabinsky, m, 18, ugift, Kjøbenhavn, barn, Snedker

Laura Caroline Sabinsky, kv, 16, ugift, Kjøbenhavn, barn

Hilda Vilhelmine Sabensky, kv, 14 Ugift, Kjøbenhavn, barn,

Anna Martine Sabinsky, kv, 12, Ugift, Kjøbenhavn, barn,

Robert Vilhelm Sabinsky, m, 9, Ugift, Kjøbenhavn, barn

Jenny Isaura Sabinsky, kv, 7, Ugift, Kjøbenhavn, barn

Valborg Eline Sabinsky, kv, 4, ugift, Kjøbenhavn, barn

1892

Politiets registerblade, Københvn

Udfyldelsesdato: 8-6-1892

Personer

Niels Vilhelm Sabinsky , 30-12-1847 , København , død 10-7-1911

Stillinger: Snedker

Ægtefælle

Adolfine Eline Sabinsky , 16-7-1845 , København

Barn Robert Sabinsky , 2-10-1880

Barn Jenny Isaura Sabinsky , 13-10-1882

Barn Valborg Vilhelmine Sabinsky , 26-1-1886

Adresser

1-5-1892: Borgergade 104, 1.

1-5-1896: Fra Borgergade 104 , 1. til Borgergade 69, 2.

1-11-1901: Fra Borgergade 69 , 2. til Borgergade 144, 2.

1-11-1903: Frameldt

1-11-1903: Holtegade 5, 2.

1-11-1905: Fra Holtegade 5 , 2. til Sorgenfrigade 1, 1.

1-11-1909: Fra Sorgenfrigade 1 , 1. til Fælledvej 15, Mellebygningen, 3. sal

1-5-1911: Fra Fælledvej 15, 3. Mellebygningen til P.D. Løvs Allé 9 A, stuen

1901

Folketælling - Borgergade 69, København

Sabinsky, Niels Vilhelm, m, 30 dec 1847, København, til komm. 1893, Husfader, Snedkermester, gift i 1871, 7 levende børn

Sabinsky, Adolphine, k, 16 jul 1845, København, Husmoder

Sabinsky, Robert Vilhem, m, 2 okt 1880, København, Barn, Snedkersvend hod faderen

Sabinsky, Valborg Eline, k, 26 jan 1886, København, Barn, Snedkersvend hos Faderen

1905

Folketælling. Udenbys Klædebo, Havremarkens Rod,

Sorgenfrigade 1. Matr. No. 3710

Niels Vilhelm Sabinsky, m, 30 December 1847, København, Gift, Husfader, Snedkermester

Eline Adolfine Sabinsky, k, 16 juli 1845, København, gift, Husmoder,

Jenny Isaura Sabinsky, k, 13 okt. 1883, København, ugift, barn, porcelænsmalerelev

Valborg Eline, Sabinsky, k, 26 jan. 1886, København, ugift, barn, porcelænsmalerelev

1916

Folketælling, Sundbyvester Rod, Sundholmsvej 79, Matr. Nr. 780

2.sal tv.

Victor Heinrich Frederik Kjær, m, 11/7 1883, gift, København, Husfader, Ingeniør-assistent

Valborg Eline Kjær, k, 26/1 1886, gift, København, Husmoder,

Adolfine Eline Sabinsky, k, 16/7 1845, Enke, København, Husmoders moder.

1916

Død/Begravet: Kirkebog Sundby Sogn 1916-1923

Døde Kvindekøn 1916

Adolfine Eline Sabinsky f. Ussinger, 71 Aar

Død den 13. November 1916

Sundholmsvej 79

Begravet den 18. November 1916

Bispebjerg Kirkegaard

Enke efter Snedkermester Sabinsky (Niels Vilhelm)

Født den 16/7 1845 i København

Sundholmsvej 79

Mere om NIELS SABINSKY og ADOLPHINE USSINGER:

Ægteskab: 29 okt 1871, Holmens Sogn

Børn af NIELS SABINSKY og ADOLPHINE USSINGER:

25. i. SNEDKER PETER MARTIN FREDERIK⁶ SABINSKY, f. 05 maj 1872, Trinitatis Sogn, København; d. 14 maj 1960, Rigshospitalet.
26. ii. CAROLINE FREDERIKKE LAURA SABINSKY, f. 08 maj 1874, Holmens Sogn, København; d. 16 nov 1951, Bispebjerg hospital, København.
27. iii. HILDA VILHELMINE SABINSKY, f. 22 apr 1876, Holmens Sogn, København; d. eft. 1921.
28. iv. ANNA MARTINE SABINSKY, f. 07 maj 1878, Skt. Pauls Sogn, København; d. 13 nov 1959, Øresundshospitalet.
29. v. SNEDKERMESTER ROBERT VILHELM SABINSKY, f. 02 okt 1880, Skt. Pauls Sogn, København; d. 13 dec 1951, Kommunehospitalet.
30. vi. JENNY ISAURA SABINSKY, f. 13 okt 1882, Skt. Pauls sogn, København; d. 14 jun 1960, Alm. Hospital, de gamles by, København.
- vii. VALBORG ELINE SABINSKY, f. 26 jan 1886, Skt. Pauls Sogn, København; d. før 1980; v. VICTOR HEINRICH FREDERIK KJÆR, 22 okt 1914, Simeons sogn, København; f. 11 jul 1883, Skt. Jacobs sogn, København.

Noter for VALBORG ELINE SABINSKY:

1886

Født/Døbt: Kirkebog Skt. Pauls Sogn 1883-1891

Fødte Kvindekøn 1886

Valborg Eline Sabinsky

Født den 26. Januar 1886

Døbt den 16. Maj 1886

Forældre:

Sabinsky Niels Vilhelm, Snedkersvend og Hustru Adolphine Eline Ussinger

Borgergade 108

Faddere:
Guldsmed Emil Danielsen og Hustru Martine
Forældrene

1890

Folketælling - Borgergade 104, Sct. Annæ Vester Kvarter, København
Matr.No. 140+64c - 1.sal mellembygningen
Niels Vilhelm Sabensky, m, 42, Gift, København, Husfader, Snedker
Adolphine Eline Sabinsky, kv, 43, Gift, København, Husmoder,
Martin Frederik Sabinsky, m, 18, ugift, København, barn, Snedker
Laura Caroline Sabinsky, kv, 16, ugift, København, barn
Hilda Vilhelmine Sabensky, kv, 14 Ugift, København, barn,
Anna Martine Sabinsky, kv, 12, Ugift, København, barn,
Robert Vilhelm Sabinsky, m, 9, Ugift, København, barn
Jenny Isaura Sabinsky, kv, 7, Ugift, København, barn
Valborg Eline Sabinsky, kv, 4, ugift, København, barn

1892

Politiets registerblade, Københvn
Udfyldelsesdato: 8-6-1892

Personer

Niels Vilhelm Sabinsky , 30-12-1847 , København , død 10-7-1911
Stillinger: Snedker
Ægtefælle
Adolfine Eline Sabinsky , 16-7-1845 , København
Barn Robert Sabinsky , 2-10-1880
Barn Jenny Isaura Sabinsky , 13-10-1882
Barn Valborg Vilhelmine Sabinsky , 26-1-1886

Adresser

1-5-1892: Borgergade 104, 1.
1-5-1896: Fra Borgergade 104 , 1. til Borgergade 69, 2.
1-11-1901: Fra Borgergade 69 , 2. til Borgergade 144, 2.
1-11-1903: Frameldt
1-11-1903: Holtegade 5, 2.
1-11-1905: Fra Holtegade 5 , 2. til Sorgenfrigade 1, 1.
1-11-1909: Fra Sorgenfrigade 1 , 1. til Fælledvej 15, Mellembygningen, 3. sal
1-5-1911: Fra Fælledvej 15, 3. Mellembygningen til P.D. Løvs Allé 9 A, stuen

1901

Folketælling - Borgergade 69, København
Sabinsky, Niels Vilhelm, m, 30 dec 1847, København, til komm. 1893, Husfader, Snedkermester, gift i
1871, 7 levende børn
Sabinsky, Adolphine, k, 16 jul 1845, København, Husmoder
Sabinsky, Robert Vilhelm, m, 2 okt 1880, København, Barn, Snedkersvend hod faderen
Sabinsky, Valborg Eline, k, 26 jan 1886, København, Barn, Snedkersvend hos Faderen

1905

Folketælling. Udenbys Klædebo, Havremarkens Rod,
Sorgenfrigade 1. Matr. No. 3710
Niels Vilhelm Sabinsky, m, 30 December 1847, København, Gift, Husfader, Snedkermester
Eline Adolfine Sabinsky, k, 16 juli 1845, København, gift, Husmoder,
Jenny Isaura Sabinsky, k, 13 okt. 1883, København, ugift, barn, porcelænsmalerelev
Valborg Eline, Sabinsky, k, 26 jan. 1886, København, ugift, barn, porcelænsmalerelev

1914

Viet: Kirkebog Simeons sogn, København 1911-1921
22. oktober 1914
Ungkarl Ingeniørassistent Victor Heinrich Frederik Kjær, født d. 11. juli 1883, Skt Jacobs sogn, Søn af
Arbejdsmand Peter Andreas Kjær og Hustru Anne Beate Nicoline Rasmine Hansen, 31, Døde
Pige Valborg Eline Sabinsky, P.D. Løvs Alle 9 A, St.
Født d. 26. Januar 1886
Datter af Snedker Niels Vilhelm Sabinsky og Hustru Adolphine Eline Ussinger, 28
P.D. Løvs Alle 9 A. St.

Forlovere:

Forvalter Valdemar Rudolf Kjær, Lille Magleby
Brudens Moder

1916
Folketælling, Sundbyvester Rod, Sundholmsvej 79, Matr. Nr. 780
2.sal tv.
Victor Heinrich Frederik Kjær, m, 11/7 1883, gift, København, Husfader, Ingeniør-assistent
Valborg Eline Kjær, k, 26/1 1886, gift, København, Husmoder,
Adolfine Eline Sabinsky, k, 16/7 1845, Enke, København, Husmoders moder.

Noter for VICTOR HEINRICH FREDERIK KJÆR:

1914
Viet: Kirkebog Simeons sogn, København 1911-1921
22. oktober 1914
Ungkarl Ingeniørassistent Victor Heinrich Frederik Kjær, født d. 11. juli 1883, Skt Jacobs sogn, Søn af
Arbejdsmand Peter Andreas Kjær og Hustru Anne Beate Nicoline Rasmine Hansen, 31, Døde
Pige Valborg Eline Sabinsky, P.D. Løvs Alle 9 A, St.
Født d. 26. Januar 1886
Datter af Snedker Niels Vilhelm Sabinsky og Hustru Adolphine Eline Ussinger, 28
P.D. Løvs Alle 9 A. St.

Forlovere:
Forvalter Valdemar Rudolf Kjær, Lille Magleby
Brudens Moder

1916
Folketælling, Sundbyvester Rod, Sundholmsvej 79, Matr. Nr. 780
2.sal tv.
Victor Heinrich Frederik Kjær, m, 11/7 1883, gift, København, Husfader, Ingeniør-assistent
Valborg Eline Kjær, k, 26/1 1886, gift, København, Husmoder,
Adolfine Eline Sabinsky, k, 16/7 1845, Enke, København, Husmoders moder.

Mere om VICTOR KJÆR og VALBORG SABINSKY:
Ægteskab: 22 okt 1914, Simeons sogn, København

Generation nr. 6

14. ROSALIA CAROLINE WILHELMINE⁶ SABINSKY (*CARL PETER*⁵, *JOHAN CHRISTOFFER*⁴, *JOHAN CHRISTIAN*³, *JOHAN CHRISTOPHER*², *HR.*¹) blev født 27 jan 1859 i Holmens Sogn, København. Hun giftede sig med CARL FREDERIK ERIKSEN 12 jul 1879 i Holmens Sogn, søn af ANDREAS ERIKSEN og ANNE ANDERSEN. Han blev født 31 jul 1851 i Vester Skerninge, Svendborg Amt, Fyn.

Noter for ROSALIA CAROLINE WILHELMINE SABINSKY:
1859

FødtIDøbt: Kirkebog Holmens Sogn 1857-1869
Fødte Kvindekøn 1859
Rosalia Caroline Wilhelmine Sabinsky
Født den 27. Januar 1859
Døbt den 8. Maj 1859 i Holmens Sogn

Forældre:
Carl Peter Sabinsky, Blikkenslagersvend og Hustru Emilie Laurine, f. Elling, 30 Aar
Holmsgade 118

Faddere:
Moderen, Smedesvend Peter Mortensens Hustru, Holmsgade 118
Gjordemoder Andersen

1870
Folketælling - København (Staden), Adelgade 109
Carl Peter Sabinsky, M, 38 Aar, gift, født i København, Husfader, Blikkenslagermester.
Emilie Laurine Sabinsky, k, 41 Aar, gift, København, Hans Kone
Rosalia Caroline Wilhelmine Sabinsky, k, 11 Aar, ugift, Deres datter
Oscar Johan Sabinsky, m, 8 Aar, ugift, Søn

Carl Peter Emil Sabinsky, m, 6 Aar, ugift, Søn
Laura Frederikke Johanne Sabinsky, 4 Aar, ugift, Datter
Henriette Marie Thora Sabinsky, k, 2 Aar, ugift, Datter
Thora Vilhelmine Sophie Sabinsky, k, 25 Aar, Ugift, Mandens Søster

1879

Viet:Kirkebog Holmens Sogn 1877-1886

Copulerede 1879

Carl Frederik Eriksen, 23 Aar, Ungkarl og Arkitekt

Krusemyntegade 11

Født den 31. juli 1851 Vester Bjerning, Svendborg Amt

Døbt den 3. August 1851

Frøken Rosalia Caroline Vilhelmine Sabinsky

20½ aar - Cort Adellersgade 9

Født den 21 Januar 1859

Døbt den 8 maj 1859 i Johannes Kirken

Forlovere:

Blikkenslager C.P. Sabinsky (Carl Peter Sabinsky - Faderen)

Adelgade 109

Grosserer J.H.H. Clemmensen

Cort Adellersgade 7

1890

Folketælling, Østerfarimagsgade 10, København

Carl Peter Sabinsky, 58, Enkemand, København, Blikkenslagersvend

Laura Frederikke Sabinsky, 24, Datter, ugift, København

Alexandra Marie Sabinsky, 19, Datter, ugift, København

Emil Hendrik Sabinsky, 16, Søn, ugift, Blikkenslagerlærling, København

Rosalia Vilhelmine Eriksen, 31, Datter, gift, København

Carl Frederik Eriksen, 38, Svigersøn, gift, Murmester, Fyn

Noter for CARL FREDERIK ERIKSEN:

1851

Født/Døbt: Kirkebog Vester Skerninge, Svendborg Amt 1827-1857

Fødte Mandkøn 1851

Carl Frederik Eriksen

Født den 31. Juli 1851

Døbt den 3. August i Kirken

Forældre:

Andreas Eriksen og Hustru Anne Johanne Andersen

til Skjerningegaard

1879

Viet:Kirkebog Holmens Sogn 1877-1886

Copulerede 1879

Carl Frederik Eriksen, 23 Aar, Ungkarl og Arkitekt

Krusemyntegade 11

Født den 31. juli 1851 Vester Bjerning, Svendborg Amt

Døbt den 3. August 1851

Frøken Rosalia Caroline Vilhelmine Sabinsky

20½ aar - Cort Adellersgade 9

Født den 21 Januar 1859

Døbt den 8 maj 1859 i Johannes Kirken

Forlovere:

Blikkenslager C.P. Sabinsky (Carl Peter Sabinsky - Faderen)

Adelgade 109

Grosserer J.H.H. Clemmensen

Cort Adelersgade 7

1890

Folketælling, Østerfarimagsgade 10, København
Carl Peter Sabinsky, 58, Enkemand, København, Blikkenslagersvend
Laura Frederikke Sabinsky, 24, Datter, ugift, København
Alexandra Marie Sabinsky, 19, Datter, ugift, København
Emil Hendrik Sabinsky, 16, Søn, ugift, Blikkenslagerlærling, København
Rosalia Wilhelmine Eriksen, 31, Datter, gift, København
Carl Frederik Eriksen, 38, Svigersøn, gift, Murmester, Fyn

Mere om CARL ERIKSEN og ROSALIA SABINSKY:

Ægteskab: 12 jul 1879, Holmens Sogn

Børn af ROSALIA SABINSKY og CARL ERIKSEN:

- i. ALFRED ROBERT⁷ ERIKSEN.
- ii. CARL LAURITZ ERIKSEN.

15. ISENKRÆMMER OSKAR JOHAN⁶ SABINSKY (*CARL PETER⁵, JOHAN CHRISTOFFER⁴, JOHAN CHRISTIAN³, JOHAN CHRISTOPHER², HR.¹*) blev født 01 maj 1861 i København, og døde 28 jan 1935 i Evaldsbakken 5. Han mødte HENRIETTE VILHELMINE HERMANDINE JENSEN, datter af PETER JENSEN og THORA HERTZ. Hun blev født 27 sep 1870 i Hvidovre sogn, København.

Noter for ISENKRÆMMER OSKAR JOHAN SABINSKY:

1861

Fød/Døbt: Kirkebog; den Kgl. Fødselsstiftelse 1859-1865

Oskar Johan Sabinsky

Født den 1. maj 1861

Døbt den 7. maj 1861

Forældre:

Blikkenslager Carl Peter Sabinsky og hustru Emilie Laurine født Ellingsen

1870

Folketælling - København (Staden), Adelgade 109

Carl Peter Sabinsky, M, 38 Aar, gift, født i København, Husfader, Blikkenslagermester.

Emilie Laurine Sabinsky, k, 41 Aar, gift, København, Hans Kone

Rosalia Caroline Wilhelmine Sabinsky, k, 11 Aar, ugift, Deres datter

Oscar Johan Sabinsky, m, 8 Aar, ugift, Søn

Carl Peter Emil Sabinsky, m, 6 Aar, ugift, Søn

Laura Frederikke Johanne Sabinsky, 4 Aar, ugift, Datter

Henriette Marie Thora Sabinsky, k, 2 Aar, ugift, Datter

Thora Vilhelmine Sophie Sabinsky, k, 25 Aar, Ugift, Mandens Søster

1885

Folketælling - København, København (Staden), Adelgade (ulige numre), Adelgade 109, Forhus, Stuen og 1. Sal, 592, FT-1885, C0570

Navn: Alder: Civilstand: Stilling i husstanden: Erhverv: Fødested:

Carl Peter Sabinsky 53 Gift Husfader Blikkenslagermester Kjøbenhavn

Emilie Sabinsky 56 Gift Husmoder Kjøbenhavn

Oskar Johan Sabinsky 23 Ugift Barn Blikkenslagersvend Kjøbenhavn

Carl Peter Sabinsky 21 Ugift Barn Malersvend Kjøbenhavn

Laura Janne Sabinsky 19 Ugift Barn Kjøbenhavn

Alexandra Sabinsky 14 Ugift Barn Kjøbenhavn

Emil Ferdinand Sabinsky 11 Ugift Barn Kjøbenhavn

1890

Folketælling, Adelgade 109, St. Annæ Vester Kvarter

Ejerens Navn: Carl Peter Sabinsky

Stuen: Ejerens Forretningslokale

1. sal: Oskar Sabinsky, m, 29 Aar, ugift, Født i Kbh. Husejerens Søn.

Blikkenslagersvend

1892

1/5 - Adelgade 109 1.sal

1897

Kraks vejviser

Oskar Sabinsky Isenkrammer, Grossist

Kronprinsensgade 8 (K)

Adelgade 109

1900

1/5 - Frederikberggade 19 II

1906

Kraks vejviser

Oskar Sabinsky Isenkrammer, Grossist

Kronprinsensgade 8 (K)

St. Kongensgade 74 2. sal

1906

Folketælling, St. Annæ Øster, Rod: Marmorkirken,

St. Kongensgade 74,

Carl Oscar Sabinsky, m, 1/5 1861, København, Husfader, Detailhandler

1906

1/5 Gammel Strand

1916

Kraks vejviser

Oskar Sabinsky Isenkrammer, Grossist

Forretning:Kronprinsensgade 8 (K)

Bopæl: Gl. Strand 30, 2. sal (K)

1916

Folketælling, København, Gammel Strand,

Gl. Strand No. 30 - Matr. No. 5

2. sal

Sabinsky, Oscar, m, 1/5 1861, ugift, Isenkrammer

1917

1/5 Ny Adelgade 4 1.sal

1920

11/1 Ny Adelgade 4 1.sal

1921

Kraks vejviser

Oskar Sabinsky Isenkrammer, Grossist

Kronprinsensgade 8 (K)

Ny Adelgade 4 (K)

1921

Folketælling, København, Købmager Kvarter

Ny Adelgade 4, Forhus 1. sal. th.

Sabinsky, Oscar, m, 1/5 1861, Ugift, København, Isenkrammer

1930

Kraks vejviser

Oskar Sabinsky Isenkrammer, Grossist

Kronprinsensgade 8

St. Kongensgade 74 2. sal (K)

Ny Adelgade 4 (K)

1935

Død/Begravet: Begravelsesprotokol Københavns Kommune
Nr. 7776 (R. Nr. 9257) 31
Oskar Johan Sabinsky, Ugift
Født den 1/5-1861 i København
Fhv, Isenkræmmer bor Ny Adelagde 4
Død den 28/1 Evaldsbakken 5
Dødsårsag: Pneumonia
Begravet den 2/2 fra Østre store Kapel Kl. 1 1/4
Bispebjerg Kirkegaard

Mere om ISENKRÆMMER OSKAR JOHAN SABINSKY:

Begravet: 02 feb 1935, Bispebjerg Kirkegaard

Noter for HENRIETTE VILHELMINE HERMANDINE JENSEN:

1870

Født/Døbt: Kikebog Hvidovre sogn, København 1868-1878

Fødte Kvindekøn 1870

Henriette Vilhelmine Hermandine Jensen

Født den 27. September 1870

Døbt den 2. April 1871 i Frederiksberg Kirke

Forældre:

Bødkersvend Peter Hermand Jensen og Hustru Thora Matilde Vihelmine Jensen, f. Hertz, Valby

Faddere:

Forældrene, Slagtermester Frederik August Hertz og Hustru Henriette af Valby

1880

Folketælling - København, Sokkelund, Hvidovre, Valby, 1 Hus, 69,

Navn: Alder: Civilstand: Stilling i husstanden: Erhverv: Fødested:

Frederik August Herts, 62, Gift, Husfader, Slagtermester, Slagelse

Henriette Hansine Møller, 58, Gift, Hans Kone, Christianshavn, København

Christian Vilhelm Emil Herts, 30, Ugift, Deres søn, Slagter, Christianshavn, København

Henriette Hansine Vilhelmine Herts, 20, Ugift, Deres barn, Hvidovre sogn, Københavns amt

Anna Nikoline Elisabeth Herts, 19, Ugift, Deres barn, Hvidovre sogn, Københavns amt

Henriette Vilhelmine Hermandine Jensen, 9, Ugift, Hans datterdatter, Hvidovre sogn, Københavns amt

1906

Folketælling, København, St. Jørgensalle 8. Udenbys Vester Kvarter, 5, sal tv.

Henriette Jensen, kv, 27/9 1870, Ugift, Valby, Kbh. Husmoder, Syerske

Sonja Sabinsky, kv, 7/4 1904, ugift, København, Datter

Barn af OSKAR SABINSKY og HENRIETTE JENSEN:

31. i. SONJA ETLY ROSALIE⁷ SABINSKY, f. 07 apr 1904, Marie sogn, København; d. 26 mar 1994, Vangede, København.

16. ISENKRÆMMER CARL PETER EMIL⁶ SABINSKY (*CARL PETER⁵, JOHAN CHRISTOFFER⁴, JOHAN CHRISTIAN³, JOHAN CHRISTOPHER², HR.*¹) blev født 27 nov 1863 i Sct. Pauls Sogn, København, og døde 24 sep 1940 i Sct. Elisabeth Hospital, København. Han giftede sig med (1) AMALIE FLORENTINE LORENTZEN 06 mar 1887 i St. Pauls Sogn, København, datter af LORENTZ LORENTZEN og LOUISE BUCHARDT. Hun blev født 26 mar 1862 i Den Kgl. Fødselsstiftelse, København, og døde 13 apr 1945 i Kong Georgsvej 1, Frederiksberg. Han giftede sig med (2) MARIE KIRSTINE HANSEN 30 sep 1908 i Sct. Thomas sogn, København, datter af CARL HANSEN og THORA WAGENSCHUER. Hun blev født 02 aug 1874 i Vor Frelser Sogn, København, og døde 31 mar 1956 i Nathanaels Sogn, København.

Noter for ISENKRÆMMER CARL PETER EMIL SABINSKY:

1863

Født/Døbt: Kirkebog Sct. Pauls Sogn 1858-1867

Fødte Mandkøn 1863
Carl Peter Emil Sabinsky
Født: 27. November 1863
Døbt: 01 Maj 1864 Sankt Pauls Kirke, København,

Forældre:
Sabinsky, Blikkenslagersvend Carl Peter og Hustru Emilie Laurine Ellingsen
Rosengade 8

Faddere:
Jfr. Johanne Sabinsky

1870
Folketælling - København (Staden), Adelgade 109
Carl Peter Sabinsky, M, 38 Aar, gift, født i København, Husfader, Blikkenslagermester.
Emilie Laurine Sabinsky, k, 41 Aar, gift, København, Hans Kone
Rosalia Caroline Wilhelmine Sabinsky, k, 11 Aar, ugift, Deres datter
Oscar Johan Sabinsky, m, 8 Aar, ugift, Søn
Carl Peter Emil Sabinsky, m, 6 Aar, ugift, Søn
Laura Frederikke Johanne Sabinsky, 4 Aar, ugift, Datter
Henriette Marie Thora Sabinsky, k, 2 Aar, ugift, Datter
Thora Vilhelmine Sophie Sabinsky, k, 25 Aar, Ugift, Mandens Søster

1885
Folketælling - København, København (Staden), Adelgade (ulige numre), Adelgade 109, Forhus, Stuen og 1.
Sal, 592, FT-1885, C0570
Navn: Alder: Civilstand: Stilling i husstanden: Erhverv: Fødested:
Carl Peter Sabinsky 53 Gift Husfader Blikkenslagermester Kjøbenhavn
Emilie Sabinsky 56 Gift Husmoder Kjøbenhavn
Oskar Johan Sabinsky 23 Ugift Barn Blikkenslagersvend Kjøbenhavn
Carl Peter Sabinsky 21 Ugift Barn Malersvend Kjøbenhavn
Laura Janne Sabinsky 19 Ugift Barn Kjøbenhavn
Alexandra Sabinsky 14 Ugift Barn Kjøbenhavn
Emil Ferdinand Sabinsky 11 Ugift Barn Kjøbenhavn

1887
Viede: Kirkebog St. Pauls Sogn 1880-1891
Copulerede 1887 den 6. Marts
Sabinsky, Carl Peter Emil, Ungkarl, Malersvend 23 Aar

Jomfru Amalie Florentine Lorentzen, 24 Aar
Sølvgade 8

Forlovere:
Forretningsfører C.F. Nielsen
Blikkenslagermester C.P. Sabinsky

1902
Registerblad, 23/5 1902
Sabinsky, Carl Peter Emil
Datailhandler, Født i København d. 27/11 1863
Hustru Amalie Florentine, Født i København den 26/3 1863
Meldt Bopæl:
1/5 1902, Amagerbrogade 18 a St. og 1. sal (N: 124)
1/5 1906, Vesterbrogade 69 2, baghus

1906
Folketælling, Sundbyvester I Rod, Amagerbrogade 124
Matr. No. 30 c
Carl Peter Sabinsky, m, 27/10 1863, Skilt, København, Detailhandler

1907
Skilt fra Amalie Florentine Lorentzen if. Kgl. res. af 24/10 1907

1908

Viet: Kirkebog Skt. Thomas sogn, København 1898-1909

Copuleret den 30. september 1908

Posenkræmmer, ifølge kgl. res. af 24/10 1907 skilt fra Amalie Florentine f. Svendsen (Lorentzen)

Carl Peter Emil Sabinsky er søn af blikkenslager Carl Peter Sabinsky og afg. hustru Emilie Laurine f.

Ellingsen

Er født i København den 27. november 1863, boende Amagerbrogade 124, 2. sal

Fraskilt efter sadelmager Ludvig Vilhelm Thyme if. Kgl. res. af 9/8 1907

Marie Kirstine Thyme f. Hansen er datter af tobakshandler Carl Andreas Hansen og Hustru Thora Elise Wagenschuer.

Er født i København den 2. august 1874, boende Falconeralle 59 st.

1908

Registerblad:

Sabinsky, Carl Peter Emil, Isenkræmmer født i København den 27/11 1863

Hustru Marie Kirstine født i København den 2/8 1874

Børn:

?Ammanda Thyra 25/6 1901

Gerda Emilie 6/5 1907

Emmy Marie 19/1 1909

Sigrid Elin 13/2 1903

Meldt Bopæl:

1908 den 1/5 Amagerbrogade 124 1.sal

1916

Folketælling - Sundbyvester-Rod, Amagerbrogade 124 - Matr. No, 30C

Forhus 1. sal

Carl Sabinsky, M, 27/11 1863, gift, husfader, køkkenudstyr, Indtægt: 5150,- Kr

Marie Sabinsky, k, 2/8 1874, gift, husmoder

Vinandi Thyme, m, 25/6 1901, ugift, barn

Sigrid Thyme, k, 25/2 1905, ugift, barn

Gerda Sabinsky, k, 6/5 1907, ugift, barn

Emmy Sabinsky, k, 17/1 1909, ugift, barn

Anna Nielsen, k, 31/10 1887, ugift, Tyende, Husgerning hos Sabinsky

Alle født i København

1921

Folketælling, København, Sundbyvester Kvarter.

Amagerbrogade 124, 1.sal tv.

Sabinsky, Carl Peter Emil, m, 27/11 1864, København, Husfader, Detailhandler

Sabinsky, Marie Christine, k, 2/8 1874, København, Husmoder

Sabinsky, Gerda Emilie, k, 6/5 1907, København, Barn

Sabinsky, Emmy Marie, k, 19/1 1908, København, Barn

Tyhme Winandi, m, 25/6 1901, København, Søn, Isenkræmmerkomis

Thyme Sigrid Elise, k, 15/12 1905, København, Barn

1925

Folketælling, København, Fischersgade 2

Sabinsky, Carl Peter Emil, m, 1863, 27/11, København, Gift, Husfader, bopæl 1924: Amagerbrogade 54

Sabinsky, Marie, k, 1874, 2/8, gift, Husmoder

Sabinsk, Gerda, k, 1907, 6/5, ugift, datter

Sabinsky, Emmy, k, 1909, 19/1, ugift, datter, Ekspeditrice

Thyme Sigrid Elise, k, 1905, 15/2, ugift, datter, Syerske

1930

Folketælling, Lybækgade 2, 1. sal, Kbh, 5. Nov. 1930

forhus, 1. sal - Bor samme sted den 5. nov. 1929

Sabinsky, Carl Peter Emil, m, 17/11 1863, København, gift, Husfader Husejer

Sabinsky, Marie Kirstine, k, 2/8 1874, København, gift, husmoder

Sabinsky, Emmy Marie, k, 19/1 1909, København, ugift, Datter, Expeditrice hod Porcelainsh. Henriksen

Nørrebrogade 17

1940

Død/Begravet: Begravelsesprotokol Københavns Kommune

Nr. 4370 (R. Nr. 2791) x 27

Carl Peter Emil Sabinsky, Gift

Født den 27/11 1863 i København, fhv. Isenkræmmer bor Lybækgade 2

Død den 24. September 1940 på St. Elisabeths Hospital

Dødsårsag: Degen. myoc., Hyperteus. art. L, a., Paresis cordis

Indført i Nathanaels Sogns Kirkebog

Begravet den 29. September fra Sundby Krematorium, Kapel Kl. 1 på Urneh. Sundby Kirkegaard

Gravsted: D - 54 I Kl. Nykøb nedgr 3/10 40 Kl.11

1940

Død/Begravet: Kirkebog Nathanaels Sogn, København

Døde Mandkøn 1940

Carl Peter Emil Sabinsky

Død den 24. September 1940 på Sct. Elisabeth Hospital

Begravet 29. September 1940 fra Sundby Krematorium

Fhv. Isenkræmmer gift med Marie Kirstine Thyme Hansen, Lybækgade 2 1. sal

Født den 27 November 1863, Trinitatis Sogn - 73 År

1940

Københavns Byrets Skifteafdeling

Underskrevne Fru Marie Kirstine Sabinsky, født Hansen, boende Lybækgade Nr. 2, 1. sal, her i Staden, tillader mig hermed i Fortsættelse af tidligere sket Anmeldelse om, at min mand, forhenværende Isenkræmmer - Carl Peter Emil Sabinsky - under et midlertidigt Ophold paa Sct. Elisabeths Hospital her i Staden, medens hans Bopæl var Lybækgade Nr. 2, 1. sal, her i Staden i en alder af 76 Aar er afgaaet ved Døden den 24de September 1940, at medele, at jeg agter at forblive hensiddende i uskiftet Bo med min afdøde Mands og mine Fællesbørn:

1) Fru Gerda Emilie Rotzov, født Sabinsky, boende Holmbladsgade 52, 1.sal her i Staden, født d. 6/5 1907

2) Emmy Marie Pallesen, født Sabinsky, boende Amagerbrogade Nr. 170, 1.sal, her i Staden, født d. 19/1 1909

Jeg erklærer

at - min Mand tidligere havde været i Ægteskab med Amalie Florentine født Lorentzen, hvilket Ægteskab var opløst ved Skilsmissebevilling - jfr. vedlagte Separationsbevilling - hvorved bemærkes, at der ikke i Ægteskabet var Livsarvinger.

at - min Mand iøvrigt ikke har været i andet Ægteskab end det med mig,

at - han ikke efterlader sig andre Livsarvinger end hans og mine fornævnte to Fællesbørn ejheller Adoptivbørn,

at - han ikke efterlader sig andre testamentariske Dispositioner end de vedlagte af ham og mig og for Notarius publicus i København den 28/2 1927 oprettede Testamente med Kodiciel ligeledes oprettet af os begge for Notarius publicus i Københav den 25/11 1932 indeholdte

Min mand efterlader sig ikke Særmidler ifølge ophævet Ægtepagt

Jeg er myndig og raadig over mit Bo

Jeg er bekendt med, at jeg ved at hensidde i uskiftet Bo paatager mig Ansvaret for den min Mand eventuelt paahvilende Gæld.

Jeg forpligter mig til i overensstemmelse med Testamentets §1, 2. Stykke, at søge Tilsynsværge

Jeg forpligter mig til rettidig at indgive Opgørelse over Fællesboet.

Idet jeg vedlægger bekræftet Afskrift af Testamentet med Kodiciel beder jeg det originale tilbage.

København, den 16. Oktober 1940

Ærbødigst

Marie Sabinsky

Tiltrædes af Tilsynsværgeren

Gunnar Pedersen

Tages til følge
Københavns Byret - Skifteafdeling III den 14/11 1940

Noter for AMALIE FLORENTINE LORENTZEN:
1862
Født/Døbt: Den Kgl. Fødselsstiftelse
Amalie Florentine Lorentzen
Født den 26. Marts 1862
Døbt den 1. April

Forældre:
Skomager Lorentz Alexander Hansen Lorentzen og Hustru Louise Florentine født Buchardt

1880
Folketælling - København, København (Staden), Blegdamsvej, Blegdamsvej Matr. 360, Sidehus, 52, FT-1880,
Navn: Alder: Civilstand: Stilling i husstanden: Erhverv: Fødested:
Carl Antonsson Rappe 82 Gift Baron, pensioneret Oberst i Svensk tjeneste, Husfader Sverig
Anna Gothilde Rappe født Tegner 62 Gift hans Hustru Sverig
Johanna Persson 39 Ugift Tjenestepige Sverig
Christina Bengteson 37 Ugift Tjenestepige Sverig
Amalie Florentine Lorentzen 17 Ugift Tjenestepige Kjøbenhavn

1885
Folketilling - København, København (Staden), Platanvej (Ulige numre), Frederiksberg Kommune, Platanvej 17 Villa, 1+, FT-1885, C8402
Navn: Alder: Civilstand: Stilling i husstanden: Erhverv: Fødested:
Amalie Florentine Lorentzen 22 Ugift Tyende Kjøbenhavn
Cecilie Christensen 21 Ugift Tyende Fredericia

1887
Viede: Kirkebog St. Pauls Sogn 1880-1891
Copulerede 1887 den 6. Marts
Sabinsky, Carl Peter Emil, Ungkarl, Malersvend 23 Aar

Jomfru Amalie Florentine Lorentzen, 24 Aar
Sølvgade 8

Forlovere:
Forretningsfører C.F. Nielsen
Blikkenslagermester C.P. Sabinsky

1902
Registerblad, 23/5 1902
Sabinsky, Carl Peter Emil
Dataihandler, Føft i København d. 27/11 1863
Hustru Amalie Florentine, Født i København den 26/3 1863
Meldt Bopæl:
1/5 1902, Amagerbrogade 18 a St. og 1. sal (N: 124)
1/5 1906, Vesterbrogade 69 2, baghus

1906
Registerblad udfærdiget dem 1. November 1906
Sabinsky, Amalie Florentine f. Lorentzen
Født i København den 26/3 1864
Meldt Bopæl:
den 6/1 1906: Bartholinsgade 5 St.
den 1/11 1913: Admiralgade 12 2. sal
den 1/5 1914: Studiestræde 35 - 1

1911

Folketælling - Nørrevold kvarter, Kommunehospitalets Rode,
Bartholinsgade 5, Matr. no. 254
St. tv.
Sabinsky, Lorentzen Amalie Florentine, K, ugift, født 26/3 1862, København
Olufsen, ?, M, 8/6 1881, Logerende

1916

Folketælling - Nørre kvarter, Bispegårdens rode, Studiestræde 35, Matr. No. 68
Forhus 1. sal
Vieth, Albert, M, 1/4 1866, Ugift, Tyskland, Husfader, sproglærer,
Sabinsky, Amalie, K, 26/3 1864 (62), Fraskilt, København, Logerende, formue: 3000 kr.

1921

Folketælling - Nørre kvarter, Bispegårdens rode, Studeiestræde 35
Forhus 1. sal.
Amalie Florentinde Sabinsky, K, 26/3 1864 (62), Fraskilt, København, Logerende,
Vieth, Albert Herman Friederich, m, 1/4 1866, ugift, Tyskland, Lærer, St. Petri sprogkonservatorium

1925

Folketælling - Studiestræde 35, 1. etage. København
Vieth, Albert Herman Friederich, m, 1/4 1864 (62), Tyskland, ugift, husfader, sproglærer og redaktør
Sabinsky, Amalie Florentine, k, 25/3 1864, København, dansk, fraskilt, logerende.

1945

Død/Begravet: Kirkebog Frederiksberg
Amalie Florentine Sabinsky, f. Lorentzen, 83 Aar
Død den 13. April 1945, Kong Georgsvej 1
Begravet den 18. April 1945 Søndermark Krematorium
Fraskilt fra Maler Carl Peter Emil Sabinsky og
født på den Kgl. Fødselsstiftelse d. 26. Marts 1862
Kong Georgsvej 1

Mere om CARL SABINSKY og AMALIE LORENTZEN:
Ægteskab: 06 mar 1887, St. Pauls Sogn, København

Noter for MARIE KIRSTINE HANSEN:

1874

Født/Døbt: Kirkebog Vor Frelser Sogn 1870-1877

Fødte Kvindekøn 1874

Marie Kirstine Hansen

Født den 2. August 1874

Døbt i Kirken den 6. September 1874

Forældre:

Tobakshandler Carl Andreas Hansen og Hustru Thora Elise Wagenschnier
i Store Torvegade 17, København

1885

Folketælling - København (Staden), Store Torvegade (Lige numre), Kjøbenhavn Christianshavn Kvarter,
Store Torvegade 22-24, Matr. 377-378 Forhus 2. Sal h, 4, FT-1885, C9655

Navn: Alder: Civilstand: Stilling i husstanden: Erhverv: Fødested:

Carl Andreas Hansen 46 Gift Husfader Isenkræmmer Kjøbenhavn

Thora Elisa Hansen 46 Gift Husmoder Kjøbenhavn

Thora Caroline Hansen 20 Ugift Barn Kjøbenhavn

Marie Christine Hansen 10 Ugift Barn Kjøbenhavn

Valdemar Knud Hansen 4 Ugift Barn Kjøbenhavn

Ludvig Georg Petersen 27 Ugift logerende Handelscommis Kjøbenhavn

1907

Fraskilt efter sadelmager Ludvig Vilhelm Thyme if. Kgl. res. af 9/8 1907

1908

Viet: Kirkebog Skt. Thomas sogn, København 1898-1909

Copuleret den 30. september 1908

Posenkræmmer, ifølge kgl. res. af 24/10 1907 skilt fra Amalie Florentine f. Svendsen (Lorentzen)

Carl Peter Emil Sabinsky er søn af blikkenslager Carl Peter Sabinsky og afg. hustru Emilie Laurine f. Ellingsen

Er født i København den 27. november 1863, boende Amagerbrogade 124, 2. sal

Fraskilt efter sadelmager Ludvig Vilhelm Thyme if. Kgl. res. af 9/8 1907

Marie Kirstine Thyme f. Hansen er datter af tobakshandler Carl Andreas Hansen og Hustru Thora Elise Wagenschuer.

Er født i København den 2. august 1874, boende Falconeralle 59 st.

1916

Folketælling - Sundbyvester-Rod, Amagerbrogade 124 - Matr. No, 30C

Forhus 1. sal

Carl Sabinsky, M, 27/11 1863, gift, husfader, køkkenudstyr, Indtægt: 5150,- Kr

Marie Sabinsky, k, 2/8 1874, gift, husmoder

Vinandi Thyme, m, 25/6 1901, ugift, barn

Sigrid Thyme, k, 25/2 1905, ugift, barn

Gerda Sabinsky, k, 6/5 1907, ugift, barn

Emmy Sabinsky, k, 17/1 1909, ugift, barn

Anna Nielsen, k, 31/10 1887, ugift, Tyende, Husgerning hos Sabinsky

Alle født i København

1921

Folketælling, København, Sundbyvester Kvarter.

Amagerbrogade 124, 1.sal tv.

Sabinsky, Carl Peter Emil, m, 27/11 1864, København, Husfader, Detailhandler

Sabinsky, Marie Christine, k, 2/8 1874, København, Husmoder

Sabinsky, Gerda Emilie, k, 6/5 1907, København, Barn

Sabinsky, Emmy Marie, k, 19/1 1908, København, Barn

1925

Folketælling, København, Fischersgade 2

Sabinsky, Carl Peter Emil, m, 1863, 27/11, København, Gift, Husfader, bopæl 1924: Amagerbrogade 54

Sabinsky, Marie, k, 1874, 2/8, gift, Husmoder

Sabinsk, Gerda, k, 1907, 6/5, ugift, datter

Sabinsky, Emmy, k, 1909, 19/1, ugift, datter, Ekspeditrice

Thyme Sigrid Elise, k, 1905, 15/2, ugift, datter, Syerske

1940

Folketælling, Lybækgade 2, 1. sal, København

Sabinsky, Marie Kirstine, k, 2/8 1874, København, Enke, Husejer

(Hendes mand, Carl Peter Emil Sabinsky dør 24. Sept. 1940)

1930

Folketælling, Lybækgade 2, 1. sal, Kbh, 5. Nov. 1930

forhus, 1. sal - Bor samme sted den 5. nov. 1929

Sabinsky, Carl Peter Emil, m, 17/11 1863, København, gift, Husfader Husejer

Sabinsky, Marie Kirstine, k, 2/8 1874, København, gift, husmoder

Sabinsky, Emmy Marie, k, 19/1 1909, København, ugift, Datter, Expeditrice hos Porcelainshandler Henriksen Nørrebrogade 17

1940

Københavns Byrets Skifteafdeling (Carl Peter Sabinsky Død)

Underskrevne Fru Marie Kirstine Sabinsky, født Hansen, boende Lybækgade Nr. 2, 1. sal, her i Staden,

tillader mig hermed i Fortsættelse af tidligere sket Anmeldelse om, at min mand, forhenværende

Isenkræmmer - Carl Peter Emil Sabinsky - under et midlertidigt Ophold paa Sct. Elisabeths Hospital her i

Staden, medens hans Bopæl var Lybækgade Nr. 2, 1. sal, her i Staden i en alder af 76 Aar er afgaaet ved

Døden den 24de September 1940, at medele, at jeg agter at forblive hensiddende i uskiftet Bo med min

afdøde Mands og mine Fællesbørn:

1) Fru Gerda Emilie Rotzov, født Sabinsky, boende Holmbladsgade 52, 1.sal her i Staden, født d. 6/5 1907

2) Emmy Marie Pallesen, født Sabinsky, boende Amagerbrogade Nr. 170, 1.sal, her i Staden, født d. 19/1 1909

Jeg erklærer

at - min Mand tidligere havde været i Ægteskab med Amalie Florentine født Lorentzen, hvilket Ægteskab var opløst ved Skilsmissebevilling - jfr. vedlagte Separationsbevilling - hvorved bemærkes, at der ikke i Ægteskabet var Livsarvinger.

at - min Mand iøvrigt ikke har været i andet Ægteskab end det med mig,

at - han ikke efterlader sig andre Livsarvinger end hans og mine fornævnte to Fællesbørn ejheller Adoptivbørn,

at - han ikke efterlader sig andre testamentariske Dispositioner end de vedlagte af ham og mig og for Notarius publicus i København den 28/2 1927 oprettede Testamente med Kodiciel ligeledes oprettet af os begge for Notarius publicus i Københav den 25/11 1932 indeholdte

Min mand efterlader sig ikke Særmidler ifølge ophævet Ægtepagt

Jeg er myndig og raadig over mit Bo

Jeg er bekendt med, at jeg ved at hensidde i uskiftet Bo paatager mig Ansvaret for den min Mand eventuelt paahvilende Gæld.

Jeg forpligter mig til i overensstemmelse med Testamentets §1, 2. Stykke, at søge Tilsynsværge

Jeg forpligter mig til rettidig at indgive Opgørelse over Fællesboet.

Idet jeg vedlægger bekræftet Afskrift af Testamentet med Kodiciel beder jeg det originale tilbage.

København, den 16. Oktober 1940

Ærbødigst

Marie Sabinsky

Tiltrædes af Tilsynsværgeren

Gunnar Pedersen

Tages til følge

Københavns Byret - Skifteafdeling III den 14/11 1940

1956

Død/Begravet:

Kirkebog Nathanaels Sogn 1952-1961

Døde Kvindekøn 1956

Marie Kirstine Sabinsky, født Hansen

Død den 31. Marts 1956

Begravet den 6. April 1956 - Sundby Krematorium

Enke, husejerske Lybækgade 2, efter Isenkræmmerkomis Carl Peter Emil Sabinsky

f. 2. August 1874 i Vor Frelser Sogn.

81 Aar.

1956

Københavns Byrets Skifteret 6/4 1856

Domhuset, Nytorv, K.

Idet jeg hermed fremsender:

I. Bevilling for undertegnede Overretssagfører Gunnar Pedersen til som executor -testamenti at tage boet efter nu afdøde Fru Marie Kirstine Sabinsky, født Hansen, af København, og tidligere afdøde Ægtefælle, Isenkræmmer Carl Peter Emil Sabinsky, under behandling til Skifte og Deling,

II. Bekræftet Afskrift af Bevillingen,

III. Det af nævnte Fru Marie Kirstine Sabinsky og tidl. afdøde Ægtefælle for Notarius publicus i København oprettede Testamente af 28/2-1927 med Kodiciel af 25/11-1932 underskrevet af begge Ægtefæller og Kodiciel af 17/6-1949 oprettet af Fru Marie Sabinsky alene,

IV. Bekræftet Afskrift af Testamentet med Kodiciler, tillader jeg mig at anmode om, at Boet udleveres mig til Eksekutorbehandling.

Ærbødigst

Gunnar Pedersen - d. 18/4-1856

Mere om CARL SABINSKY og MARIE HANSEN:

Ægteskab: 30 sep 1908, Skt. Thomas sogn, København

Børn af CARL SABINSKY og MARIE HANSEN:

- i. GERDA EMILIE⁷ SABINSKY, f. 05 maj 1907, Skt. Thomas, Fr. Berg; d. 14 apr 1992, København; v. CARL VALDEMAR ROTZOW, 09 jun 1940, København; f. 21 maj 1902, København.

Noter for GERDA EMILIE SABINSKY:

1907

Født/Døbt: Kirkebog Skt. Thomas sogn, Frederikeberg

Gerda Emilie Sabinsky

Aaboulevarden 1, 1. sal

Født den 6. Maj 1907

Døbt den 24. November 1907

Forældre;

Vilhelm Thynes fraseparerede Hustru Marie Kirstine Hansen og Carl Peter Emil Sabinsky af

Aaboulevarden 1

1916

Folketælling - Sundbyvester-Rod, Amagerbrogade 124 - Matr. No, 30C

Forhus 1. sal

Carl Sabinsky, M, 27/11 1863, gift, husfader, køkkenudstyr, Indtægt: 5150,- Kr

Marie Sabinsky, k, 2/8 1874, gift, husmoder

Vinandi Thyme, m, 25/6 1901, ugift, barn

Sigrid Thyme, k, 25/2 1905, ugift, barn

Gerda Sabinsky, k, 6/5 1907, ugift, barn

Emmy Sabinsky, k, 17/1 1909, ugift, barn

Anna Nielsen, k, 31/10 1887, ugift, Tyende, Husgerning hos Sabinsky

Alle født i København

1921

Folketælling, København, Sundbyvester Kvarter.

Amagerbrogade 124, 1.sal tv.

Sabinsky, Carl Peter Emil, m, 27/11 1864, København, Husfader, Detailhandler

Sabinsky, Marie Christine, k, 2/8 1874, København, Husmoder

Sabinsky, Guda Emilie, k, 6/5 1907, København, Barn

Sabinsky, Emmy Marie, k, 19/1 1908, København, Barn

1925

Folketælling, København, Fischersgade 2

Sabinsky, Carl Peter Emil, m, 1863, 27/11, København, Gift, Husfader, bopæl 1924: Amagerbrogade 54

Sabinsky, Marie, k, 1874, 2/8, gift, Husmoder

Sabinsk, Gerda, k, 1907, 6/5, ugift, datter

Sabinsky, Emmy, k, 1909, 19/1, ugift, datter, Ekspeditrice

Thyme Sigrid Elise, k, 1905, 15/2, ugift, datter, Syerske

1940

Viet: Gift 9. Juni 1940,

Rotzow, Carl Valdemar, København, Gaardmand

Gerda Emilie Sabinsky, k, 6/5 1907, København

1940

Folketælling, Holmbladsgade 52 1. sal.

Rotzow, Carl Valdemar, m, 21/5 1902, København, Gift 9/6 1940, Gaardmand

Rotzow, Gerda Emilie, f. Sabinsky, k, 6/5 1907, København Husmoder, Systeem

Noter for CARL VALDEMAR ROTZOW:

1902

Født/Døbt:

Carl Valdemar Rotzow

Født den 21. Maj 1902 i København

1940

Viet: Gift 9. Juni 1940,

Rotzow, Carl Valdemar, København, Gaardmand
Gerda Emilie Sabinsky, k. 6/5 1907, København

1940

Folketælling, Holmbladsgade 52 1. sal.

Rotzow, Carl Valdemar, m, 21/5 1902, København, Gift 9/6 1940, Gaardmand

Rotzow, Gerda Emilie, f. Sabinsky, k. 6/5 1907, København Husmoder, Systue

Mere om CARL ROTZOW og GERDA SABINSKY:

Ægteskab: 09 jun 1940, København

32. ii. EMMY MARIE SABINSKY, f. 19 jan 1909, Sundby, København; d. 01 aug 1995, København.

17. BLIKKENSLAGER EMIL HENRIK FERDINAND⁶ SABINSKY (*CARL PETER⁵, JOHAN CHRISTOFFER⁴, JOHAN CHRISTIAN³, JOHAN CHRISTOPHER², HR.¹*) blev født 13 apr 1873 i København, og døde eft. 1940. Han giftede sig med (1) HELENE WILHELMINE ELLING. Hun blev født 12 sep 1866 i Hamborg, Tyskland, og døde før 1940. Han giftede sig med (2) ENGLA SOFIE JUNGBERG, datter af CARL JUNGBERG og JOHANNE JUNGBERG. Hun blev født 26 okt 1874 i Sundsvall, Sverige.

Noter for BLIKKENSLAGER EMIL HENRIK FERDINAND SABINSKY:

1885

Folketælling - København, København (Staden), Adelgade (ulige numre), Adelgade 109, Forhus, Stuen og 1. Sal, 592, FT-1885, C0570

Navn: Alder: Civilstand: Stilling i husstanden: Erhverv: Fødested:

Carl Peter Sabinsky 53 Gift Husfader Blikkenslagermester Kjøbenhavn

Emilie Sabinsky 56 Gift Husmoder Kjøbenhavn

Oskar Johan Sabinsky 23 Ugift Barn Blikkenslagersvend Kjøbenhavn

Carl Peter Sabinsky 21 Ugift Barn Malersvend Kjøbenhavn

Laura Janne Sabinsky 19 Ugift Barn Kjøbenhavn

Alexandra Sabinsky 14 Ugift Barn Kjøbenhavn

Emil Ferdinand Sabinsky 11 Ugift Barn Kjøbenhavn

1890

Folketælling, Østerfarimagsgade 10, København

Carl Peter Sabinsky, 58, Enkemand, København, Blikkenslagersvend

Laura Frederikke Sabinsky, 24, Datter, ugift, København

Alexandra Marie Sabinsky, 19, Datter, ugift, København

Emil Hendrik Sabinsky, 16, Søn, ugift, Blikkenslagerlærling, København

Rosalia Wilhelmine Eriksen, 31, Datter, gift, København

Carl Frederik Eriksen, 38, Svigersøn, gift, Murmester, Fyn

1896

den 28. juni 1896

Får en søn Henry Oskar Emil Sabinsky med ugift Engla Sofie Jungren

(Bliver udlagt fader)

1906

Folketælling, Klædebo, Synagogens Rod, Fiolstræde 9

Matr. No.: 208 & 209 b

Emil Ferdinand Henrik Sabinsky, m, 13. April, Forretningsfører,

Helene Wilhelmine Chr. Elling, k, 12/9 1866, Fraskilt, Tyskland (Segeberg), Husbestyrerinde.

Walter Em. August Bevensee Elling, m, 1/7 1889, Tyskland, Hamburg, Musik elev.

1916 (SE PÅ ARKIVET for navne og datoer)

Folketælling, Jernbanevej 3, Charlottenlund (Ordrup)

1. sal

Sabinsky, Emil Ferd. Frederik, m, 13/4 1873, KBH. Husfader, Blikkenslagermester

Sabinsky, Helene ?, k, 18/9 1866, Tyskland, Husmoder

Sabinsky, Walther B, m, 1/7 1889, Tyskland, Violonist, Folketeatret

1921

Blikkenslager Emil Sabinsky og Hustru Helene står faddere til Violonist Walther August Bevensee Sabinsky og hustru Emilie Dortha Andersen, Nr. Farimagsgade 23, deres søns barnedåb 3. juli 1921.

Sønnen bliver døbt Poul Rudolph Emil Sabinsky

1930

Folketælling, Gentofte Kommune, Enighedsvej 3, Charlottenlund

5. November 1930

Sabinsky, Emil, m, 13/4 1873, København, gift, Husfader, Blikkenslagermester, Køkkenudstyr Adelgade 109

Sabinsky, Helene, k, Fraværende Amtssygehuset, 18/9 1867, Tyskland, gift, Husmoder

1940

Folketælling, Gudrunsvvej 10, stuen, Charlottenlund, Ordrup Sogn

Berthold, Johanne Marie, k, 31/12 1878, København, Enke, Husmoder, Husejerske

Sabinsky, Emil Ferdinand, m, 13/4 1873, København, Enkemand, Logerende, Isenkræmmer

Noter for HELENE WILHELMINE ELLING:

1889

Wilhelmine Helene Bevensee Elling - fraskilt.

Kommer i 1889 til Danmark fra Tyskland med sin søn Walther Emanuel August, som er født d. 1. juli samme år.

Faderen ved vi ikke meget om, men han må jo have heddet Bevensee Elling (Alm. Tysk navn)

Helene Wilhelmine Elling gifter sig senere med Emil Henrik Ferdinan Sabinsky

Walther blev adopteret og fik navnet Walter Sabinsky.

I folketællingen i 1906 står han som Walter Emanuel August Bevensee Elling, moderen står som husbestyrerinde

I 1916 Står han som Sabinsky, Walther B, da moderen bliver gift med Emil Henrik Ferdinand Sabinsky. Moderen står som husmoder (de må være blevet gift)

1906

Folketælling, Klædebo, Synagogens Rod, Fiolstræde 9

Matr. No.: 208 & 209 b

Emil Ferdinand Henrik Sabinsky, m, 13. April, Forretningsfører,

Helene Wilhelmine Chr. Elling, k, 12/9 1866, Fraskilt, Tyskland (Segeberg), Husbestyrerinde.

Walter Em. Aug. B. Elling, m, 1/7 1889, Tyskland, Hamburg, Musik elev.

1916 (SE PÅ ARKIVET for navne og datoer)

Folketælling, Jernbanevej 3, Charlottenlund (Ordrup)

1. sal

Sabinsky, Emil Ferd. Frederik, m, 13/4 1873, KBH. Husfader, Blikkenslagermester

Sabinsky, Helene, k, 18/9 1866, Tyskland, Husmoder

Sabinsky, Walther B, m, 1/ 1889, Tyskland, Violonist, Folketeatret

1930

Folketælling, Gentofte Kommune, Enighedsvej 3, Charlottenlund

5. November 1930

Sabinsky, Emil, m, 13/4 1873, København, gift, Husfader, Blikkenslagermester, Køkkenudstyr Adelgade 109

Sabinsky, Helene, k, Fraværende Amtssygehuset, 18/9 1867, Tyskland, gift, Husmoder

Noter for ENGLA SOFIE JUNGBERG:

1885

Folketælling - København, København (Staden), Smedegade, Udenbys Klædebo, Smedegade 14 Matr.

36U3,B1 Baghus 1.sal, 24, FT-1885, C0743

Navn: Alder: Civilstand: Stilling i husstanden: Erhverv: Fødested:

Carl Johan Jungberg 56 Gift Husfader Skomagersvend Linkjøbing

Johanne Sophie Jungberg 39 Gift Husmoder Linkjøbing

Carl Oskar Jungberg 11 Ugift Søn Linkjøbing

Engla Sophie Jungberg 10 Ugift Datter Linkjøbing

Hulda Emilie Jungberg 8 Ugift Datter København

1896

den 28. juni 1896

Får en søn Henry Oskar Emil Sabinsky med ugift Emil Henrik Ferdinand Sabinsky
(Bliver udlagt fader)

1901

Folketælling - Udenbye Klædebo, Kirkegaards Rode, Nordvestvej 12, Matr, No.: 1480

5. sal til højre:

Engla Sofie Jungberg, k, 26. okt. 1874, ugift, Sverige, Arbejderske, Glud og Marstrands Fabrik

(Ingen informationer om hendes barn Henry Oskar Emil Sabinsky, der nu er ca. 5 år))

Barn af EMIL SABINSKY og ENGLA JUNGBERG:

33. i. FORVALTER HENRY OSKAR EMIL⁷ SABINSKY, f. 28 jun 1896, Helligkors sogn, København; d.
Vallensbæk, København.

18. SNEDKERSVEND CHRISTIAN CARL⁶ SABINSKY (*CHRISTIAN THORVALD⁵, JÜRGEN PETER⁴, JOHAN CHRISTIAN³, JOHAN CHRISTOPHER², HR.¹*) blev født 14 feb 1866 i Fødselsstiftelsen, og døde 15 jan 1938 i Kommune Hospitalet. Han giftede sig med ANE KAROLINE MARIE PETERSEN 06 nov 1892 i Sct. Johannes Sogn, København, datter af OLE PEDERSEN og CAROLINE JENSEN. Hun blev født 29 jun 1866 i Høje Taastrup Sogn, København, og døde 26 jan 1957 i Nørre Hospital, København.

Noter for SNEDKERSVEND CHRISTIAN CARL SABINSKY:

1866

Født/Døbt: Kirkebog Den kgl. fødselsstiftelse 1865-1870

Christian Carl Sabinsky, nr. 99

Født 14. februar 1866, Fødselsstiftelsen

Døbt den 27. februar 1866

Forældre:

Ungkarl Snedkervend Christian Thorvald Sabinsky og Hustru

Johanne Kirstine Sabinsky

Trin k. 8/4 1866

1880

Folketælling - København, København (Staden), Borgergade (lige numre), 68, Baghus, 121, 284, FT-1880, D3854

Navn: Alder: Civilstand: Stilling i husstanden: Erhverv: Fødested:

Thorvald Chr. Sabinsky 41 Gift Husfader Snedker Kjøbenhavn

Johanne Christine Sabinsky 43 Gift hans Hustru Kjøbenhavn

Carl Christian Sabinsky 15 Ugift hans Søn Kjøbenhavn

Vilhelm Thorvald Emil Sabinsky 11 Ugift hans Søn Kjøbenhavn

1884

Register til tilgangsruller 1. udskrivningskreds, Landruller, 1. lægd:

Sabinsky, Christian Carl, nr. 238

1884

Lægdsrulle. 1. udskrivningskred, Lægd 1. Kbh. Staden

Nr. 238

Christian Carl Sabinsky, født Kbh. fødselsstiftelsen, 14/2 1866

Søværnet mødt 1/9 1886, Hjemsendet 16/5 1887

Faderens Navn:

Snedkervend Christian Thorvald Sabinsky

Vedtegninger:

1886 EKi-S-2615 - 10/8 1888 Rejsebevill. i 3 Aar 12/88
anmeldt hjemkomst 10/91

1885

Folketælling - København, København (Staden), Borgergade (lige numre), No. 68 Matrikel no. 121, Baghus, 3. Sal, 19, FT-1885, c7214

Navn: Alder: Civilstand: Stilling i husstanden: Erhverv: Fødested:

Thorvald Christian Sabinsky 47 Gift Husfader Snedkervend Kjøbenhavn

Johanne Christine Sabinsky 41 Gift Husmoder Kjøbenhavn
Carl Christian Sabinsky 18 Ugift Søn Snedkerlærling Kjøbenhavn
Wilhelm Thorvald Emil Sabinsky 16 Ugift Søn Snedkerlærling Kjøbenhavn

1892

Viet: Kirkebog Sct. Johannes Sogn 1892-1894

Ægteviiede 1892

Brudgommen

Ungkarl Snedker

Christian Carl Sabinsky, Adelgade iii,i

f. 14. februar 1866 paa Fødselsstiftelsen

Søn af Snedker Christian Thorvald Sabinsky og Hustru Johanne kirstine f. Sabinsky

Adelgade III

Bruden:

Ane Caroline Marie Petersen, N. Farimagsgade 11, 4

f. 29. jan (juni) 1866 i Taastrup

Datter af afd. Skomager Ole Petersen og Hustru Caroline Jensen

Taastrup Valby

Forlovere:

Christian Thorvald Sabinsky, snedkersvend

Adelgade III

Niels Vilh. Sabinsky, Snedkermester

Borgergade 104

Vielsesdagen:

6. November 1892

1892

Oplysninger om registerbladet

Udfyldelsesdato: 22-6-1892

Personer

Hovedperson

Carl Christian Sabinsky , 14-2-1866 , København

Stillinger: Snedkersvend

Ægtefælle

Anne Caroline Marie Sabinsky , 29-6-1866 , Valby

Børn:

Aage Christian Sabinsky , 10-9-1896

Carl Lauritz Thorvald Sabinsky , 8-1-1895

Carl Oluf Sabinsky , 12-2-1898

Carla Anna Sigrid Sabinsky , 29-3-1903

Christian Richard Sabinsky , 21-11-1911

Else Vilhelmine Sabinsky , 23-9-1901

Elvin Johannes Sabinsky , 25-11-1900

Selma Caroline Sabinsky , 27-2-1904

Adresser:

1-5-1892: Adelgade 107 , 2.

1-11-1892: Adelgade 111 , 1. hos Faderen

1-5-1893: Nørre Alle 1 , 3.

1-5-1893: Ahornsgade 13 , 3.

1-5-1898: Ahornsgade 13 , 3.

1-5-1899: Frameldt

1-5-1901: Frederikssundsvej 82 a , 1.

1-11-1904: Sjøpassagen 4 , 1.

1-5-1905: Sjøpassagen 1 , stuen

1-11-1907: Ryesgade 71 , forhuset , 2.

1-11-1915: Ryesgade 37 , 4.

1916

Folketælling - Ryesgade 37, 4 sal, Udenbys Klædebo, Matr.nr. 808
Sabinsky, Carl Christian, m, 14/2 1866, gift, København, Husfader, Instrumentmager,
Sabinsky, Anne Caroline, k, 29/6 1866, gift, Taastrup, Husmoder
Sabinsky, Aage Christian William, m, 10/9 1896, ugift, søn, Cigarsorterer
Sabinsky Carl Oluf, m, 12/2 1897, ugift, søn Blikkenslagerlærling
Sabinsky, Elvin Johannes, m, 23/11 1899, ugift, København, Søn, Bud
Sabinsky, Else Merry Vilhelmine, k, 23/9 1901, ugift, København, Datter,
Sabinsky, Karla Anne Sigrig, k, 29/3 1903, ugift, København, Datter,
Sabinsky, Selma Caroline Johanne, k, 27/2 1904, København, Datter
Sabinsky, Christian Richardt, m, 24/9 1911, København, Søn

1921

Folketælling - Ryesgade 37, 4a, Udenbys Klædebo, Matr.nr. 808
Ejerens navn: Enkefru Sørine Nielsen
Sabinsky, Carl Christian, m, 14/2 1866, gift, København, Husfader, Instrumentmager,
arbejder hos Pianofabrikant Hindsberg
Sabinsky, Anne Caroline, k, 29/6 1866, gift, Taastrup, Husmoder
Sabinsky, Elvin Johannes, m, 25/11 1899, ugift, København, Søn
Sabinsky, Else Merry Vilhelmine, k, 23/9 1901, ugift, København, Datter, kontorarbejde, arbejder i
Genforsikring Danmark
Sabinsky, Karle Anne Sigrig, k, 29/3 1903, ugift, København, Datter, Expeditrise, arbejder i kaffeforretning
Nørrebrogade 50
Sabinsky, Selma Caroline Johanne, k, 27/2 1904, København, Datter
Sabinsky, Chresten Richardt, m, 24/9 1911, København, Søn

1925

Folketælling, Ryesgade 27, 4.sal
Sabinsky, Christian Carl, m, 1866 14/2, født i København, g, Husfader, Pianosnedker
Sabinsky, Anna Caroline, k, 1866 29/6, Taastrup, gift, Husmoder, Hustru
Sabinsky, Selma Johanne, k, 1906, 27/2, København, ugift, Datter, Syerske elev
Sabinsky, Christian Richardt, m, 24/9 1910, København, ugft, Søn

1938

Død/Begravet: Begravelsesprotokol Københavns Kommune
Nr. 7391 (R. Nr. 9228) L 19.
Christian Carl Sabinsky, Gift
Født den 24/2 1866 i København, fhv. Snedker bor Gl.Kongevj 35 D
Død den 15. Januar 1938 på Kommunehospitalet
Dødsarsag: Diabetes mellitus, Faresis cordis
Indført i Elias Sogns Kirkebog
Begravet den 21. Januar Kl 1 paa Assistens Kirkegaard
Gravsted: N - 121 IKl. gl. nedgr. 24/1 38 Kl. 10½

1938

Dødt/Begravet: Kirkebog Elias Sogn, København
Døde Mandkøn 1938
Carl Christian Sabinsky
Død den 15. Januar 1938 på Kommunehospitalet
Bopæl: Gl. Kongevej 35 D 1. sal
Begravet den 21. Januar fra Bispebjerg Krematorium

Forhenværende snedker gl. Kongevej 35 D 1. sal
Gift med Ane Caroline Marie f. Petersen.
Søn af Snedkersvend Christian Thorvald Sabinsky og Hustru Johanne Kirstine f. Sabinsky. Født i København
Født den 14. Februar 1866, 72 Aar

1938

Københavns Skifteret, Domhuset, Nytorv
Arkivalie: År 1938 "1974 37/38" Hvidbog

I fortsættelse af tidligere Anmeldelse om, at min Ægtefælle fhv. Snedker Carl Christian Sabinsky, gl. Kongevej 35 D 1.sal er afgået ved Døden den 15. Januar 1939 i en alder af 71 Aar, tillader jeg Caroline Ane Marie født Petersen, mig at meddele, at Afdøde kun har været i Ægteskab med mig og ikke efterlader sig andre Livsarvinger end vore 8 Fællesbørn, nemlig:

1. Forretningsfører Lauritz Carl Thorvald Sabinsky, f. 8/1-1895, Munkegaardsvej 14, Søborg
2. Arbejdsmand Aage Sabinsky, f. d. 10/9 1896 Stenløsevej 94
3. Blikkenslagersvend Oluf Sabinsky, f. d. 12/2-1898, Tornskadestien 18 1.
4. Lagerist Elvin Sabinsky, f. d. 15/11-1899, boende Andreas Bjørnsgade 22 4.sal
5. Fru Else Andersen, f. Sabinsky, f. d. 23/9-1901, Stockholm, Bonde ?gatan 2 2.sal
6. Fru Carla La ? , f. Sabinsky, f. d. 29/3-1903, boende Degnemose Alle 20 a. 1.sal
7. Frk. Selma Sabinsky f. d. 27/2-1905, boende Degnemose Alle 20 a 1.sal
8. Sadelmager Richard Zabinsky, f. d. 24/9-1910, Nørresøgade 43.

at afdøde ikke havde adopteret, ikke har efterladt noget testamente og ikke havde særeje, samt at jeg, der er myndig og raadig over mit bo, agter at forblive hensiddende i uskiftet Bo, idet jeg paatager mig Ansvar for den Boet paahvilende Gæld og forpligter mig til rettidigt at indgive Opgørelse over Boets Aktiver og Passiver.

København, den 16. Marts 1938

Tages til Følge
Københavns Byrets Skifteafdeling
den 17/3 1938

Noter for ANE KAROLINE MARIE PETERSEN:

1866

Født/Døbt: Kirkebog Høje Taastrup Sogn, Smørum Herred, Kbh Amt

Fødte Kvindekøn 1866

Ane Karoline Marie Petersen

Født den 29. juni 1866 - Tvilling

Døbt den 29. Juli 1866

Forældre:

Skomager Ole Petersen og Hustru Caroline Jensen

Faddere:

Morten Pedersens kone Ane Marie Hald, pige Karen Jensdatter, Jens Andersen

Vb:/37v/ (Valby, 37 Aar) ?

1870

Folketælling - København, Smørum, Høje Taastrup, Thorstrup Waldby, Huus, 2

Navn: Alder: Civilstand: Stilling i husstanden: Erhverv: Fødested:

Ole Pedersen 46 Gift Huusfader Skomager Hvalsø Sogn, Roskilde Amt

Caroline Jensen 40 Gift Huusmoder Aalborg

Peder Pedersen 10 Ugift Barn Hjemstedet[Høje Tåstrup]

Jens Ch. Pedersen 6 Ugift Barn Ditto[Hjemstedet[Høje Tåstrup]]

Caroline A. K. Pedersen 3 Ugift Barn Ditto[Hjemstedet[Høje Tåstrup]]

Lauritz Pedersen 3 Ugift Barn Ditto[Hjemstedet[Høje Tåstrup]]

1880

Folketælling - København, Smørum, Høje Taastrup, Taastrup Valby, Huus, 220,

Navn: Alder: Civilstand: Stilling i husstanden: Erhverv: Fødested:

Ole Pedersen 56 Gift Husfader, Forsørges af Fattigvæsenet Lellinge Sogn, Præstø Amt

Karoline Jensen 50 Gift Hans Hustru Aalborg

Laurits Peder Pedersen 13 Ugift Deres Børn Her i Sognet[Høje Taastrup]

Anna Karoline Marie Pedersen 13 Ugift Deres Børn Her i Sognet[Høje Taastrup]

1916

Folketælling - Ryesgade 37, 4 sal, Udenbys Klædebo, Matr.nr. 808

Sabinsky, Carl Christian, m, 14/2 1866, gift, København, Husfader, Instrumentmager,

Sabinsky, Anne Caroline, k, 29/6 1866, gift, Taastrup, Husmoder

Sabinsky, Aage Christian William, m, 10/9 1896, ugift, søn, Cigarsorterer

Sabinsky Carl Oluf, m, 12/2 1897, ugift, søn Blikkenslagerlærling
Sabinsky, Elvin Johannes, m, 23/11 1899, ugift, København, Søn, Bud
Sabinsky, Else Merry Vilhelmine, k, 23/9 1901, ugift, København, Datter,
Sabinsky, Karla Anne Sigrud, k, 29/3 1903, ugift, København, Datter,
Sabinsky, Selma Caroline Johanne, k, 27/2 1904, København, Datter
Sabinsky, Christian Richardt, m, 24/9 1911, København, Søn

1921

Folketælling - Ryesgade 37, 4a, Udenbys Klædebo, Matr.nr. 808
Ejerens navn: Enkefru Sørine Nielsen
Sabinsky, Carl Christian, m, 14/2 1866, gift, København, Husfader, Instrumentmager,
arbejder hos Pianofabrikant Hindsberg
Sabinsky, Anne Caroline, k, 29/6 1866, gift, Taastrup, Husmoder
Sabinsky, Elvin Johannes, m, 25/11 1899, ugift, København, Søn
Sabinsky, Else Merry Vilhelmine, k, 23/9 1901, ugift, København, Datter, kontorarbejde, arbejder i
Genforsikring Danmark
Sabinsky, Karla Anne Sigrud, k, 29/3 1903, ugift, København, Datter, Expeditrise, arbejder i kaffeforretning
Nørrebrogade 50
Sabinsky, Selma Caroline Johanne, k, 27/2 1904, København, Datter
Sabinsky, Chresten Richardt, m, 24/9 1911, København, Søn

1925

Folketælling, Ryesgade 27, 4.sal
Sabinsky, Christian Carl, m, 1866 14/2, født i København, g, Husfader, Pianosnedker
Sabinsky, Anna Caroline, k, 1866 29/6, Taastrup, gift, Husmoder, Hustru
Sabinsky, Selma Johanne, k, 1906, 27/2, København, ugift, Datter, Syerske elev
Sabinsky, Christian Richardt, m, 24/9 1910, København, ugift, Søn

1938

Bopæl:
De boede Gl. kongevej 35 d, 1.sal indtil Carl Christians død i 1938

Herefter flytter Ane Karoline og Datteren Selma til Gl. Kongevej 37 baghuset, 2. sal
Her boede de til omkring 1958, hvor Ane Caroline faldt i køkkenet og blev indlagt på Sct. Josef
Hospital.(Helligkors sogn)

1957

Død/Bengravet:
Ane Karoline Petersen
Død den 26 januar 1957 på Nørre Hospital af lungebetændelse
Begravet den 1 februar 1957 kl. 14.00 af pastor G. Patholdy fra Store Kapel på Assistens Kirkegaard

Mere om ANE KAROLINE MARIE PETERSEN:
Begravet: 01 feb 1957, Assistens Kirkegaard

Mere om CHRISTIAN SABINSKY og ANE PETERSEN:
Ægteskab: 06 nov 1892, Sct. Johannes Sogn, Købnhavn

Børn af CHRISTIAN SABINSKY og ANE PETERSEN:

- i. ELLEN KAROLINE JOHANNE⁷ SABINSKY, f. 26 apr 1893, Sct. Johannes sogn, København; d. 25 nov 1899, Kapernaums sogn, København.

Noter for ELLEN KAROLINE JOHANNE SABINSKY:
1893

Født/Døbt: Kirkebog Sct. Johannes sogn, København 1892-1893
Ellen Karoline Johanne Sabinsky, Nørrealle 3, 4.sal
Født den 26 april 1893
Døbt den 4. juni 1893

Forældre:
Snedker Christian Carl Sabinsky, Hustru Ane Karoline Marie f. Petersen, 26 Aar

Faddere:
Forældrene og Snedker Thorvald Sabinsky Adelgade 10g

f. 14/2 1866 Fødselsstiftelsen (faderen født)
v. 6/11 1892 i Skt. Johannes Kirke (forældrene viet)

1899
Død/Begravet: Dødsanmeldelsesprotokol Københavns amt, Nordre Birk 1899-1819
Folie 86, lb.nr. 482

Afdøde:
Barn Ellen Karoline Johanne Sabinsky, Frederikssundsvej 82, datter af Snedker Christian Carl Sabinsky, Brønshøj sogn.

Død den 25. november 1899
Efterlader intet.

1899
Død/Begravet: Kirkebog Kapernaums sogn, København 1895-1906
Ellen Karoline Johanne Sabinsky
Død den 25. november 1899
Begravet den 3. december - Assistent
Datter af Snedker Chrisrian Emil (Carl) Sabinsky - Ane Caroline Marie f. Petersen Stefans - 6 Aar

- 34. ii. FORRETNINGSFØRER CARL LAURITS THORVALD SABINSKY, f. 08 jan 1895, Skt. Johannes sogn, København; d. Gentofte, København.
- 35. iii. ARBEJDSMAND AAGE CHRISTIAN VILHELM SABINSKY, f. 10 sep 1896, Skt. Johannes sogn, København; d. 21 feb 1957, Bispebjerg Hospital, København.
- 36. iv. BLIKKENSLAGER CARL OLUF SABINSKY, f. 12 feb 1898, Skt. Johannes sogn, København; d. 11 mar 1983, Lindevang Sogn, Fr. Berg.
- v. ELVIN JOHANNES SABINSKY, f. 25 nov 1899, Kapernaums sogn, København; d. 23 aug 1948, Øresundshospitalet, København; v. INGEBORG VICTORIA CHRISTIANE ZWINGE, 31 okt 1926, Enghave Kirke, Sokkelund Herred, Københavns Amt; f. 28 aug 1893, St. Pausls Sogn, København; d. Sankt Pauls sogn, Københavns amt.

Noter for ELVIN JOHANNES SABINSKY:
1899
Født/Døbt: Kirkebog Kapernaums Sogn, 1899-1902
Fødte Mandkøn 1899
Elvin Johannes Sabinsky
Født den 25. November - Frederikssundsvej 82 A 2.sal
Døbt den 15. April 1900 i Kapernaums Kirke

Forældre:
Snedkersvend Christian Carl Sabinsky og Hustru Ane Katrine Marie f. Petersen
33 Aar f. Danmark
Viede 6/11 1892 st. Joh. K.

Faddere:
Snedker Thorvald Sabinsky og Hustru Adelgade 107 3.
Ølhandler Jens Nielsen, Sølvgade 96. 3.

1916
Folketælling - Ryesgade 37, 4 sal, Udenbys Klædebo, Matr.nr. 808
Sabinsky, Carl Christian, m, 14/2 1866, gift, København, Husfader, Instrumentmager,
Sabinsky, Anne Caroline, k, 29/6 1866, gift, Taastrup, Husmoder
Sabinsky, Aage Christian William, m, 10/9 1896, ugift, søn, Cigarsorterer
Sabinsky Carl Oluf, m, 12/2 1897, ugift, søn Blikkenslagerlærling
Sabinsky, Elvin Johannes, m, 23/11 1899, ugift, København, Søn, Bud
Sabinsky, Else Merry Vilhelmine, k, 23/9 1901, ugift, København, Datter,
Sabinsky, Karla Anne Sigrid, k, 29/3 1903, ugift, København, Datter,
Sabinsky, Selma Caroline Johanne, k, 27/2 1904, København, Datter
Sabinsky, Christian Richardt, m, 24/9 1911, København, Søn

1916
Registerblad udfærdiget den 1/5 1916
Sabinsky, Elvin Johannes, Kahytsdreng
Født i København den 25/11 1899
Meldt Bopæl:
1916, den 1/5: Ryesgade 37 4.sal

1917, den 17/6: Turesensgade 5 St. Sabinsky
1918 den 26/7: Nansensgade 48 3. sal, Hansen

1921
Politiets registerblade
Udfyldelsesdato: 1-5-1921
Hovedperson
Elvin Sabinsky , 25-11-1899 , København
Stillinge: Blikkenslager
Adresser
1-5-1921: Ryesgade 37 , 4.

1925
Folketælling - Absalonsgade 39 A 2.sal, København
Sabinsky, Elvin Johannes, m, 25/11-1899, København, Husfader, Lagerarbejder
Zwinge, Victoria Kristiane, k, 28/8 1893, København, Husmoder
(De har samme adresse den 5. november 1924)

1926
Viet:
Kirkebog Enghave Sogn 1923-1944 Viiede
Ægteviiede 1926
Viiede i Kbhvn. Enghave Kirke 31. Oktober 1926
Lysning tilmeldt Københavns Magistrat 18. Oktober 1926

Ungkarl og Lagerarbejder Elvin Johannes Sabinsky, Absalonsgade 39
Født i København Kaspernaums Sogn 25 November 1899
Søn af Snedkersvend Christian Carl sabinsky og Hustru Ane Katrine Marie f. Petersen

Ugift Ingeborg Victoria Christiane Zwinge, Sdr. Boulevard 130
Født i København, St. Pauls Sogn 28 August 1893
Datter af Arbejdsmand Sebalduus Pancratius Hedevigtus Zwinge og Hustru Ingeborg Augusta f. Egelund

Forlovere:
Fru Ellinor Zwinge, Enghavevej 247 1. sal
Chauffør Knud Laurtis Andreas Olsen, sdr. Boulevard 130 1. sal

Københavns Magistrat 9 Oktober 1926 L. Jour. 4299/1926

1938
Faderens død !!
Københavns Skifteret, Domhuset, Nytorv
Arkivalie: År 1938 "1974 37/38" Hvidbog

I fortsættelse af tidligere Anmeldelse om, at min Ægtefælle fhv. Snedker Carl Christian Sabinsky, gl. Kongevej 35 D 1.sal er afdødt ved Døden den 15. Januar 1939 i en alder af 71 Aar, tillader jeg Caroline Ane Marie født Petersen, mig at meddele, at Afdøde kun har været i Ægteskab med mig og ikke efterlader sig andre Livsarvinger end vore 8 Fællesbørn, nemlig:

1. Forretningsfører Lauritz Carl Thorvald Sabinsky, f. 8/1-1895, Munkegaardsvej 14, Søborg
2. Arbejdsmand Aage Sabinsky, f. d. 10/9 1896 Stenløsevej 94
3. Blikkenslagersvend Oluf Sabinsky, f. d. 12/2-1898, Tornskadestien 18 1.
4. Lagerist Elvin Sabinsky, f. d. 15/11-1899, boende Andreas Bjørnsgade 22 4.sal
5. Fru Else Andersen, f. Sabinsky, f. d. 23/9-1901, Stockholm, Bonde ?gatan 2 2.sal
6. Fru Carla La ? , f. Sabinsky, f. d. 29/3-1903, boende Degnemose Alle 20 a. 1.sal
7. Frk. Selma Sabinsky f. d. 27/2-1905, boende Degnemose Alle 20 a 1.sal
8. Sadelmager Richard Zabinsky, f. d. 24/9-1910, Nørresøgade 43.

at Afdøde ikke havde adopteret, ikke har efterladt noget testamente og ikke havde særeje, samt at jeg, der er myndig og raadig over mit bo, agter at forblive hensiddende i uskiftet Bo, idet jeg paatager mig Ansvaret for den Boet paahvilende Gæld og forpligter mig til rettidigt at indgive Opgørelse over Boets Aktiver og Passiver.

København, den 16. Marts 1938

Tages til Følge
Københavns Byrets Skifteafdeling
den 17/3 1938

1948

Død/Begravet:
Elvin Johannes Sabinsky
Død den 23. August på Øresundshospitalet
Begravet 29. August fra Sundby Krematorium

Lagerarbejder, Sct. Annægade 32, København.
Født i København. Kapernaums Sogn, (Kbh, Nordøstre). 25. November 1899
Gift med Ingeborg Victoria Christiane Zwinge
(viede i Kbhvn. Enghave Kirke 31. Oktober 1926)
48 Aar

1948
Død/Begravet: Begravelsesprotokol Københavns Kommune
Nr. 3489 (R. Nr. 4456.) 25 S
Elvin Johannes Sabinsky, Gift
Født den 25/11 1899 i København
Lagerarbejder bor Sct. Annægade 32
Død den 23/8 på Øresunds hospital
Dødsårsag: Cancer pulmonis, paresis cordis
Indført i Vor Frelsers Sogns Kirkebog
Begravet den 29 august fra Sundby Krematorium, Kapel kl. 3
paa Urnekirkegården Sundby Kirkegaard
Gravsted: F-1206 I Kl. Nykøb 2/9-48 Kl. 12

1948
Københavns Byret Skifteretten, Forseglingsprotokol 1948 C2332
1948 den 23/8 kl. 13 blev Københavns Byret Skifteretten afdeling II sat på Domhuset ...
Retsmødet var offentligt og der foretoges:
377
e.g. Lagerarbejder Elvin Johannes Sabinsky, død 23/8 1948, 48 Aar gl., på Øresundshospitalet, hvor der efterlades kontant 426, 21 Kr. og div. effekter, boende Sct. Annægade 32 1. sal
Mødt var afdødes Enke, Ingeborg Victoria Christiane, f. Zwinge der forklarede, at fællesboet kun ejede Effekter til en værdi af 700 Kr. Foruden kontante Beløb og Beholdning 300 Kr., hvilke alt udlagdes ?

Noter for INGEBORG VICTORIA CHRISTIANE ZWINGE:
1893
Født/Døbt: Kirkebog St. Pauls Sogn, 1892-1900
Fødte Kvindekøn 1893
Ingeborg Victoria Christiane Zwinge
Født den 28. August 1893, Bryggerlg. 13 1. sal
Døbt den 22. April 1894

Forældre:
ugift Ingeborg Augusta Egelund
udl. Fader Arbejdsmand Sebaldu Pancratius Hedvigtus Zwinge
Viede i Frederiks Kirke 4/7 1897

Faddere:
Fru Alsing Skjoldsg. 6
Frk. Bytse Fredericiag. 46
Skomagermester Ole Egelund " "
Maskinmester Frants Sahlberg, Borgerg. 124
Faderens skriftlige samtykke modtaget.

Anmerkninger:
10 M's Dagen f. Fødsel Danmark.

1925
Folketælling - Absalonsgade 39 A 2.sal, København
Sabinsky, Elvin Johannes, m, 25/11-1899, København, Husfader, Lagerarbejder
Zwinge, Victoria Kristiane, k, 28/8 1893, København, Husmoder
(De har samme adresse den 5. november 1924)

1926
Viet:
Kirkebog Enghave Sogn 1923-1944 Viede
Ægteviede 1926
Viede i Kbhvn. Enghave Kirke 31. Oktober 1926
Lysning tilmeldt Københavns Magistrat 18. Oktober 1926

Ungkarl og Lagerarbejder Elvin Johannes Sabinsky, Absalonsgade 39

Født i København Kaspernaums Sogn 25^e November 1899
Søn af Snedkersvend Christian Carl Sabinsky og Hustru Ane Katrine Marie f. Petersen

Ugift Ingeborg Victoria Christiane Zwinge, Sdr. Boulevard 130
Født i København, St. Pauls Sogn 28^e August 1893
Datter af Arbejdsmand Sebaldu Pancratius Hedevigtus Zwinge og Hustru Ingeborg Augusta f. Egelund

Forlovere:
Fru Ellinor Zwinge, Enghavevej 247 1. sal
Chauffør Knud Laurtis Andreas Olsen, sdr. Boulevard 130 1. sal

Københavns Magistrat 9^e Oktober 1926 L. Jour. 4299/1926

Mere om ELVIN SABINSKY og INGEBORG ZWINGE:
Ægteskab: 31 okt 1926, Enghave Kirke, Sokkelund Herred, Københavns Amt

37. vi. ELSE VILHELMINE MARY SABINSKY, f. 23 sep 1901, Kaspernaums sogn, København; d. 1989.
38. vii. CARLA ANNA SIGRID SABINSKY, f. 28 mar 1903, Kaspernaums sogn, København; d. 21 sep 1994.
viii. SELMA CAROLINE JOHANNE SABINSKY, f. 27 feb 1905, Fredens sogn, København; d. Frederiksberg, København.

Noter for SELMA CAROLINE JOHANNE SABINSKY:
1905
Født/Døbt: Kirkebog Fredens Sogn, 1904-1909 (opsl. 192)
Fødte Kvindekøn 1905
Selma Karoline Johanne Sabinsky
Sø-Passagen 4 1.sal
Født den 27. Februar 1905
Døbt i Fredens Kirke den 10. September 1905

Forældre:
Pianofortarbejder, Christian Carl Sabinsky og Hustru Ane Caroline Marie f. Petersen, 30 Aar

Faddere:
Barnets forældre
Husejer E. Nielsen, Frederikssundsvej 82, 2. sal
Enke Emma Sabinsky Studiestræde 39

1916
Folketælling - Ryesgade 37, 4 sal, Udenbys Klædebo, Matr.nr. 808
Sabinsky, Carl Christian, m, 14/2 1866, gift, København, Husfader, Instrumentmager,
Sabinsky, Anne Caroline, k, 29/6 1866, gift, Taastrup, Husmoder
Sabinsky, Aage Christian William, m, 10/9 1896, ugift, søn, Cigarsorterer
Sabinsky Carl Oluf, m, 12/2 1897, ugift, søn Blikkenslagerlærling
Sabinsky, Elvin Johannes, m, 23/11 1899, ugift, København, Søn, Bud
Sabinsky, Else Merry Vilhelmine, k, 23/9 1901, ugift, København, Datter,
Sabinsky, Karla Anne Sigrid, k, 29/3 1903, ugift, København, Datter,
Sabinsky, Selma Caroline Johanne, k, 27/2 1904(5), København, Datter
Sabinsky, Christian Richardt, m, 24/9 1911, København, Søn

1925
Folketælling, Ryesgade 27, 4.sal
Sabinsky, Christian Carl, m, 1866 14/2, født i København, g, Husfader, Pianosnedker
Sabinsky, Anna Caroline, k, 1866 29/6, Taastrup, gift, Husmoder, Hustru
Sabinsky, Selma Johanne, k, 1906 (5), 27/2, København, ugift, Datter, Syerske elev
Sabinsky, Christian Richardt, m, 24/9 1910, København, ugift, Søn

1938
Københavns Skifteret, Domhuset, Nytorv
Arkivalie: År 1938 "1974 37/38" Hvidbog

I fortsættelse af tidligere Anmeldelse om, at min Ægtefælle fhv. Snedker Carl Christian Sabinsky, gl. Kongevej 35 D 1.sal er afdød ved Døden den 15. Januar 1939 i en alder af 71 Aar, tillader jeg Caroline Ane Marie født Petersen, mig at meddele, at Afdøde kun har været i Ægteskab med mig og ikke efterlader sig andre Livsarvinger end vore 8 Fællesbørn, nemlig:

1. Forretningsfører Lauritz Carl Thorvald Sabinsky, f. 8/1-1895, Munkegaardsvej 14, Søborg
2. Arbejdsmand Aage Sabinsky, f. d. 10/9 1896 Stenløsevej 94
3. Blikkenslagersvend Oluf Sabinsky, f. 12/2-1898, Tornskadestien 18 1.
4. Lagerist Elvin Sabinsky, f. d. 15/11-1899, boende Andreas Bjørnsgade 22 4.sal

5. Fru Else Andersen, f. Sabinsky, f. d. 23/9-1901, Stockholm, Bonde ? gatan 2 2.sal
6. Fru Carla La ? , f. Sabinsky, f. d. 29/3-1903, boende Degnemose Alle 20 a. 1.sal
7. Frk. Selma Sabinsky f. d. 27/2-1905, boende Degnemose Alle 20 a 1.sal
8. Sadelmager Richard Zabinsky, f. d. 24/9-1910, Nørresøgade 43.

at Afdøde ikke havde adopteret, ikke har efterladt noget testamente og ikke havde særeje, samt at jeg, der er myndig og raadig over mit bo, agter at forblive hensiddende i uskiftet Bo, idet jeg paatager mig Ansvaret for den Boet paahvilende Gæld og forpligter mig til rettidigt at indgive Opgørelse over Boets Aktiver og Passiver.

København, den 16. Marts 1938

Tages til Følge
Københavns Byrets Skifteafdeling
den 17/3 1938

19xx
Død/Begravet:
Død Frederiksberg sogn, København

Mere om SELMA CAROLINE JOHANNE SABINSKY:
Døbt: 10 sep 1905, Fredens Kirke, København

39. ix. TAPETSERMESTER CARL CHRISTIAN RICHARDT SABINSKY, f. 24 sep 1910, Fredens sogn, København; d. 05 feb 1988, Hvidovre.

19. SNEDKERSVEND THORVALD EMIL VILHELM⁶ SABINSKY (*CHRISTIAN THORVALD*⁵, *JÜRGEN PETER*⁴, *JOHAN CHRISTIAN*³, *JOHAN CHRISTOPHER*², *HR.*¹) blev født 29 dec 1868 i Sct. Pauls Sogn, København, og døde 01 aug 1900 i St. Stefansgade 51. Han giftede sig med EMMA JOHANNE NIELSINE JOSEPHINE LARSEN. Hun blev født 08 jan 1872 i København, og døde i København.

Noter for SNEDKERSVEND THORVALD EMIL VILHELM SABINSKY:

1868
Født/Døbt: Kirkebog Sct. Pauls Sogn, København 1867-1876
Fødte Mandkøn 1868
Thorvald Emil Vilhelm Sabinsky
Født den 29. December 1868
Døbt den 11. Juli 1869

Forældre:
Sabinsky, Christian Thorvald Snedker og Hustru Johanne Kirstine, f. Sabinsky
Helsingørgade 11 a

Faddere:
Frk. Thora Sabinsky og forældrene

1880
Folketælling - København, København (Staden), Borgergade (lige numre), 68, Baghus, 121, 284, FT-1880, D3854

Navn: Alder: Civilstand: Stilling i husstanden: Erhverv: Fødested:
Thorvald Chr. Sabinsky 41 Gift Husfader Snedker Kjøbenhavn
Johanne Christine Sabinsky 43 Gift hans Hustru Kjøbenhavn
Carl Christian Sabinsky 15 Ugift hans Søn Kjøbenhavn
Vilhelm Thorvald Emil Sabinsky 11 Ugift hans Søn Kjøbenhavn

1885
Folketælling - København, København (Staden), Borgergade (lige numre), No. 68 Matrikel no. 121, Baghus, 3. Sal, 19, FT-1885, c7214

Navn: Alder: Civilstand: Stilling i husstanden: Erhverv: Fødested:
Thorvald Christian Sabinsky 47 Gift Husfader Snedkersvend Kjøbenhavn
Johanne Christine Sabinsky 41 Gift Husmoder Kjøbenhavn
Carl Christian Sabinsky 18 Ugift Søn Snedkerlærling Kjøbenhavn
Wilhelm Thorvald Emil Sabinsky 16 Ugift Søn Snedkerlærling Kjøbenhavn

1888

Lægdsrulle - København lægd 1
1024 Thorvald Emil Vilhelm Sabinsky kbh. Trinitatis f. 29/12 1868
Faderen: Snedker Christian Thorvald Sabinsky
1890 Utspas.

1890
Folketælling, Adelgade 107, København, Sct. Annæ Vester Kvarter
Frimurerlogen, Forhus 2. sal
Thorvald Sabinsky, 51 Aar, gift, Husfader, Snedkersvend, f. København
Johanne Christine Sabinsky, 52 Aar, gift, Husmoder, f. København
Wilhelm Thorvald Sabinsky, 21 Aar, ugift, Barn, Snedkersvend, f. København

1900
Død/Begravet: Begravelsesprotokol, København
No. 4661
Søndagen den 5. August Kl. 1½ begravet Snedkersvend Wilhelm Thorvald Emil Sabinsky, 31 Aar gammel
Bopæl St. Stefansgade 51
Død den 1. August 1900 på KommuneHospitalet af Mortus ardis ? (Infact ?)
Stefans - Assistent Kirkegaard

Begravelsesomkostninger:
Jorden: 14.-, Kapel/kandelabre: 8.-, Klokkeren: 0,50.-
Ialt: 22,50.- Kr

1900
Død/Begravet: Kirkebog Skt. Stefans Sogn, Døde 1899-1902
Døde Mandkøn 1900
Thorvald Emil Vilhelm Sabinsky. 31 Aar
Født den 29/12 1868
Død den 1. August 1900 på Frederiks Hospital
Begravet den 5. August på Assistent Kirkegaard

Gift med Johanne Nielsine Emma Josephine Larsen
Søn af Snedker Thorvald Sabinsky og Karoline Johanne Sabinsky
Trinitatis
Stefansgade 19, 3. sal

1900
Skiftesag: Københavns Skiftekommission, sag 898 (August 1900)
Skiftet efter Snedkersvend Thorvald Emil Vilhelm Sabinsky, som den 1. dennes døde på Frederiksberg
Hospital, hvor han var indlagt fra Adelgade 107. For afdødes Enke Johanne Nielsen Emma Josefine, født
Larsen, Dannebrogsgade 53 mødte Fru Rosalia Eriksen, Adelgade 109, som forklarede at fællesboet kun ejer
effekter til værdi 30 Kr. som udlagdes Enken til erstatning for begravelsesudgifter til større Beløb
Underskrevet.

Rosalia Erichsen

Noter for EMMA JOHANNE NIELSINE JOSEPHINE LARSEN:
1872
Født/Døbt: Oplysning fra dødeblade København 1893-1923
Sabinsky, Emma Johanne Josefine, Enke
Født den 8 Januar 1872 i København

Oplysninger om registerbladet
Udfyldelsesdato: 22-6-1892
Personer
Emma Johanne Josefine Sabinsky , 8-1-1872 , København , død 30-3-1906
Stillinger: Enke
Ægtefælle (Thorvald Emil Vilhelm) Sabinsky , død 1-8-1900

Adresser

1-5-1898: Todesgade 10 , 2.
1-11-1898: Olfert Fischers Gade 7 , stuen
1-5-1900: Sankt Pauls Gade 51 , 53 , 1.
1-11-1900: Adelgade 107 , 2.
1-11-1901: Saxogade 25 , 2.
1-11-1902: Skydebanegade 8 A , stuen
1-5-1903: Istedgade 18 , 1.
1-5-1904: Studiestræde 39 , 3.

1906

Folketælling, Nørre Kvarter, Bispegaardens Rod, 1. Februar 1906
Studiestræde 39 3. sal tv.

Matr. No. 70

Emma Sabinsky, k, 1872 8/1, Enke, Husmoder , Håndgerning, Bladet "København" Vestergade.
William (Vilhelm) Sabinsky, m, 1899 15/5, ugift, Barn
Vilhelmine Sabinsky, k, 1900 28/8, ugift, Barn
Johanne Sabinsky, k, 1835 25/11, Enke, Slægtning, Alderdomsunderstøttelse
(Svigermor)

1909

Registerblad, Københavns Kommune

Udfærdiget den 1/5 1909

Sabinsky, Emma Johanne Josefine

Enke Født i København den 8/1 1872

Børn:

Thorvald Vilhelm Christian, født den 15/5 1899

Vilhelmine Emma Clare, født den 28/8 1900

Meldt Bopæl:

1907 1/5: Halmtorvet 42

1909 1/11: Nannasgade 11 2.

1910 1/11: Ahornsgade 10 C

1915 1/11: Ahornsgade 13 2.

1916

Folketælling, Udenbys Klædebo, Ahornsgade No. 13, 1.sal.

Sabinsky, Emma Johanne , k, 8/1-1872, Født i København, Enke, Husmoder, Kontorarbejde - Dagbledet
København

Sabinsky, Thorvald Vilhelm Christian, m, 15/5.1899, ugift, Søn, født i København, Handelslærling i
kaffeforretning Chr. P. Hansen - Købmagregade 55

Sabinsky Vilhelmine Emma Clare , k, 28/8-1900, ugift, datter, Født i København, Eelev i blomsterforretning,
Andersen Fredensgade 2

1921

Folketælling, Udenbys Klædebo, Ahornsgade No. 13

1.sal.

Emma Johanne Sabinsky, k, 8/1-1872, Født i København, Enke, Husmoder, Servering

Grosserer Herman Raffel

Thorvald Vilhelm Sabinsky, m, 15/5.1899, ugift, Søn, født i København, Kontor, Skotøjsfabrikken Chr.
Oelsen

Vilhelmine Clare Sabinsky, k, 28/8-1900, ugift, datter, Født i København, Ekspeditrice, Blomsterhandler
Valdemar Nielsen

1925

Folketælling, Udenbys Klædebo Kvarter, Ahornsgade No. 13, Matr.1752

1.sal. tv.

Sabinsky, Emma Johanne Josefine , k, 8/1-1872, Født i København, Enke, Husmoder, Kontorarbejde,
Dagbladet København

Sabinsky, Thorvald Vilhelm Christian, m, 15/5.1899, ugift, Søn, født i København, Handelslærling i
Kaffeforretning, Chr. P. Hansen Købmagregade 55

Sabinsky, Vilhelmine Emma Clare , k, 28/8-1900, ugift, datter, Født i København, Elev i Blomsterforretning,
Fredensgade 2

Børn af THORVALD SABINSKY og EMMA LARSEN:

- i. REPRÆSENTANT THORVALD VILHELM CHRISTIAN⁷ SABINSKY, f. 15 maj 1899, København; d. 04 aug 1978, Amtsygehuset, Sct. Elisabeth, Tårnby Sogn.

Noter for REPRÆSENTANT THORVALD VILHELM CHRISTIAN SABINSKY:
1906

Folketælling, Nørre Kvarter, Bispegaardens Rod, 1. Februar 1906

Stuðiestræde 39 3. sal tv.

Matr. No. 70

Emma Sabinsky, k, 1872 8/1, Enke, Husmoder , Håndgerning, Bladet "København" Vestergade.

William (Vilhelm) Sabinsky, m, 1899 15/5, ugift, Barn

Wilhelmine Sabinsky, k, 1900 28/8, ugift, Barn

Johanne Sabinsky, k, 1835 25/11, Enke, Slægtning, Alderdomsunderstøttelse

1916

Folketælling, Udenbys Klædebo, Ahornsgade No. 13, 1.sal.

Sabinsky, Emma Johanne , k, 8/1-1872, Født i København, Enke, Husmoder, Kontorarbejde - Dagbledet København

Sabinsky, Thorvald Vilhelm Christian, m, 15/5.1899, ugift, Søn, født i København, Handelslærling i kaffeforretning Chr. P. Hansen - Købmagergade 55

Sabinsky Vilhelmine Emma Clare , k, 28/8-1900, ugift, datter, Født i København, Eelev i blomsterforretning, Andersen Fredensgade 2

1921

Folketælling, Udenbys Klædebo, Ahornsgade No. 13, 1.sal.

Emma Johanne Sabinsky, k, 8/1-1872, Født i København, Enke, Husmoder, Servering

Grosserer Herman Raffel

Thorvald Vilhelm Sabinsky, m, 15/5.1899, ugift, Søn, født i København, Kontor, Skotøjsfabrikken Chr. Oelsen

Vilhelmine Clare Sabinsky, k, 28/8-1900, ugift, datter, Født i København, Ekspeditrice, Blomsterhandler Valdemar Nielsen

1925

Folketælling, Udenbys Klædebo Kvarter, Ahornsgade No. 13, Matr.1752

1.sal. tv.

Sabinsky, Emma Johanne Josefine , k, 8/1-1872, Født i København, Enke, Husmoder, Kontorarbejde, Dagbladet København

Sabinsky, Thorvald Vilhelm Christian, m, 15/5.1899, ugift, Søn, født i København, Handelslærling i Kaffeforretning, Chr. P. Hansen Købmagergade 55

Sabinsky, Vilhelmine Emma Clare , k, 28/8-1900, ugift, datter, Født i København, Eelev i Blomsterforretning, Fredensgade 2

1978

Død/Begravet: Begravelsesprotokol, Københavns Kommune 1978

Nr. 5459 - Cpr. nr. 150599-5569

Sabinsky, Thorvald Vilhelm Christian

Gift, Repræsentant

Født i København

Adresse:Englandsvej 333, Kastrup

Dødsted: Amtsygehuset, Sct. Elisabeth

Død den 4. august 1978 i Tårnby Sogn

Begravet den 9. August 1978 kl. 12, Præst: Nielsen

Tårnby kirke-Sundby krematorium, Tårnby Kirkegård

Askefællesgraven

- ii. VILHELMINE EMMA CLARA SABINSKY, f. 28 aug 1900, København.

Noter for VILHELMINE EMMA CLARA SABINSKY:

1906

Folketælling, Nørre Kvarter, Bispegaardens Rod, 1. Februar 1906

Stuðiestræde 39 3. sal tv.

Matr. No. 70

Emma Sabinsky, k, 1872 8/1, Enke, Husmoder , Håndgerning, Bladet "København" Vestergade.

William (Vilhelm) Sabinsky, m, 1899 15/5, ugift, Barn

Wilhelmine Sabinsky, k, 1900 28/8, ugift, Barn

Johanne Sabinsky, k, 1835 25/11, Enke, Slægtning, Alderdomsunderstøttelse

1916

Folketælling, Udenbys Klædebo, Ahornsgade No. 13, 1.sal.

Sabinsky, Emma Johanne , k, 8/1-1872, Født i København, Enke, Husmoder, Kontorarbejde - Dagbledet København

Sabinsky, Thorvald Vilhelm Christian, m, 15/5.1899, ugift, Søn, født i København, Handelslærling i kaffeforretning Chr. P. Hansen - Købmagergade 55

Sabinsky Vilhelmine Emma Clare , k, 28/8-1900, ugift, datter, Født i København, Eelev i blomsterforretning, Andersen Fredensgade 2

1921

Folketælling, Udenbys Klædebo, Ahornsgade No. 13

1.sal.

Emma Johanne Sabinsky, k, 8/1-1872, Født i København, Enke, Husmoder, Servering

Grosserer Herman Raffel

Thorvald Vilhelm Sabinsky, m, 15/5.1899, ugift, Søn, født i København, Kontor, Skotøjsfabrikken Chr. Oelsen

Vilhelmine Clare Sabinsky, k, 28/8-1900, ugift, datter, Født i København, Ekspeditrice, Blomsterhandler Valdemar Nielsen

1925

Folketælling, Udenbys Klædebo Kvarter, Ahornsgade No. 13, Matr.1752

1.sal. tv.

Sabinsky, Emma Johanne Josefine , k, 8/1-1872, Født i København, Enke, Husmoder, Kontorarbejde, Dagbladet København

Sabinsky, Thorvald Vilhelm Christian, m, 15/5.1899, ugift, Søn, født i København, Handelslærling i Kaffeforretning, Chr. P. Hansen Købmagergade 55

Sabinsky, Vilhelmine Emma Clare , k, 28/8-1900, ugift, datter, Født i København, Elev i Blomsterforretning, Fredensgade 2

20. KONDITOR LORENTS JULIUS MICHAEL PETER⁶ SABINSKY (*JULIUS HEINRICH⁵, JÜRGEN PETER⁴, JOHAN CHRISTIAN³, JOHAN CHRISTOPHER², HR.¹*) blev født 19 apr 1871 i Skt. Pauls sogn, København, og døde 31 dec 1935. Han giftede sig med ANNA NIELSINE HAAGENSEN 17 okt 1897 i Kolding, datter af THORVALD HAAGENSEN og ANNA PEDERSEN. Hun blev født 15 feb 1874 i Kgl. Fødselsstiftelse, København.

Noter for KONDITOR LORENTS JULIUS MICHAEL PETER SABINSKY:

1871

Født/Døbt: Kirkebog Skt. Pauls Sogn, København 1867-1876

Fødte Mandkøn 1871

Lorentz Julius Michael Peter Sabinsky

Født den 19. April 1871

Døbt den 2. Juli 1871

Forældre:

Sabinsky, Juligus Heinrich, Snedkersvend og Hustru Hedevig Larsine Kaspersen , Borgergade 53

Faddere:

Forældrene og fr. Adolphine Ussing

1880

Folketælling - København, København (Staden), Fredensgade, Udenbys Klædebo Kvarter, Blegdams Rode, 810, 1, FT-1880, D3036

Julius Henrik Sabinsky 38 Gift Husfader Snedkersvend København

Hedvig Larsine Sabinsky 36 Gift Husmoder Frederiks?

Lorents Julius Sabinsky 8 Ugift Søn København

Julie Anna Valborg Sabinsky 7 Ugift Datter København

Anton Sabinsky 5 Ugift Søn København

1895

Lorentz Julius Michael Peter Sabinsky og Anna Nielsine Haagensen flytter fra København til Kolding i 1895

1897

Viet: kirkebog Skt. Jacobs sogn, Kolding 1892-1902

Copulerede 1897 den 17. Oktober

Ungkarl Konditorsvend Lorentz Julius Michael Peter Sabinsky, født i København, Trinitatis sogn, 19. April

1871, 26 aar Kolding.

Søn af Snedkersvend Julius Heinrich Sabinsky og Hustru Hedevig Larsine Caspersen i København

Pige Anna Nielsine Haagensen født paa den Kongelige Fødselsstiftelse i København 15. Febeuar 1874, 23 Aar, Kolding

Datter af Karetmagersvend Thorvald Emil Haagensen og Hustruen Anna Magrete Pedersen

Forlovere:

Christian Michael Rasmussen, Skomager

Jørgen Andersen Smith, Snedker

Begge Kolding

1901

Folketælling - Kolding Købstad, Villagade 10, Kvisten

Lorents Peter Sabinsky, m, 19/4 1871, gift, født i København,

Til Kolding 1895 fra København, Husfader, Konditorvend,

Viet 1897, 2 nulevende børn

Anna Sabinsky, f. Haagensen, k, 15/2 1874, gift, født i København, ankommet 1897 fra København, Husmoder.

Julie Anna Hedevig Sabinsky, k, 18/4 1898, Kolding, Barn

Lorents Viktor Sabinsky, 29/8 1899, Kolding, Barn

1906

Folketælling - Provinsbøgerne, Kolding, Skolegade 4

Forhus, Kælder

Lorents Julius Michael Peter Sabinsky, m, 19/4 1871, gift, Husfader, Konditorsvend

Anna Nielsine Sabinsky, f. Haagensen, k, 15/2 1874, gift, Husmoder, Rullekone

Julie Anna Emilie Hedevig Sabinsky, k, 18/4 1898, ugift, barn

Lorents Julius Viktor Sabinsky, m, 29/8 1899, ugift, barn

Karl Anton Sabinsky, m, 16/2 1803, ugift, barn

Julius Heinrich Sabinsky, m, 6/7 1804, ugift, barn

1916

Folketælling d. 1. Februar

Kolding Købstad, Kolding sogn, Skolegade 4, Kælder forhus

Lorents Julius Mical Sabinsky, m, 19/4 1871, gift, Husfader, konditorsvend

Anna Nielsine Sabinsky, k, 15/2 1874, gift, Husmoder, Rullestue

Anna Sabinsky, k, 18/4 1898, ugift, Barn

Anton Sabinsky, m, 16/2 1903, ugift, Barn

Julius Sabinsky, m, 15/4 1904, ugift, Barn

Edvard Sabinsky, m, 26/2 1910, ugift, Barn

Egon Sabinsky, m, 1/1 1916, ugift, Barn

1921

Folketælling - d. 1. Februar 1921

Kolding, Skolegade 4, Matr. No. 182 h.

Kjælder

Lorentz Julius Michael Peter Sabinsky, m, 19/4 1871, gift, København, til komm. 1895 fra København, Husfader, Konditorarbejder

Anna Nielsine Sabinsky, k, 15/2 1874, gift, København, Husmoder, Rullekone

Lorents Victor Sabinsky, m, 29/8 1899, ugift, Kolding, barn, konditorarbejder

Karl Anton Sabinsky, m, 16/2 1903, ugift, Kolding, barn, Urmagerlærling

Lorents Julius Heinrich Sabinsky, m, 5/4 1904, ugift, Kolding, barn, Malerlærling

Edvard Arnold Albert Sabinsky, m, 26/2 1910, ugift, Kolding, barn, Skoldreng

Noter for ANNA NIELSINE HAAGENSEN:

1874

Født/Døbt: Kirkebog Den Kgl. Fødselsstiftelse 1866-1876

Anna Nielsine Haagensen

Født den 15. Februar 1874

Døbt den 17. Februar 1874

Forældre:

Karetmagersvend Thorvald Emil Haagensen og Hustru Anna Margrethe Pedersen
5/12 1872 St. Johannes Kirke

1895

Lorentz Julius Michael Peter Sabinsky og Anna Nielsine Haagensen flytter fra København til Kolding i 1895

1897

Viet: kirkebog Skt. Jacobs sogn, Kolding 1892-1902

Copulerede 1897 den 17. Oktober

Ungkarl Konditorsvend Lorentz Julius Michael Peter Sabinsky, født i København, Trinitatis sogn, 19. April 1871, 26 aar Kolding.

Søn af Snedkersvend Julius Heinrich Sabinsky og Hustru Hedevig Larsine Caspersen i København

Pige Anna Nielsine Haagensen født paa den Kongelige Fødselsstiftelse i København 15. Februar 1874, 23 Aar, Kolding

Datter af Karetmagersvend Thorvald Emil Haagensen og Hustruen Anna Magrete Pedersen

Forlovere:

Christian Michael Rasmussen, Skomager

Jørgen Andersen Smith, Snedker

Begge Kolding

1901

Folketælling - Kolding Købstad, Villagade 10, Kvisten

Lorents Peter Sabinsky, m, 19/4 1871, gift, født i København,

Til Kolding 1895 fra København, Husfader, Konditorvend,

Viet 1897, 2 nulevende børn

Anna Sabinsky, f. Haagensen, k, 15/2 1874, gift, født i København, ankommet 1897 fra København, Husmoder.

Julie Anna Hedevig Sabinsky, k, 18/4 1898, Kolding, Barn

Lorents Viktor Sabinsky, 29/8 1899, Kolding, Barn

1906

Folketælling - Provinsbøgerne, Kolding, Skolegade 4

Forhus, Kælder

Lorents Julius Michael Peter Sabinsky, m, 19/4 1871, gift, Husfader, Konditorsvend

Anna Nielsine Sabinsky, f. Haagensen, k, 15/2 1874, gift, Husmoder, Rullekone

Julie Anna Emilie Hedevig Sabinsky, k, 18/4 1898, ugift, barn

Lorents Julius Viktor Sabinsky, m, 29/8 1899, ugift, barn

Karl Anton Sabinsky, m, 16/2 1803, ugift, barn

Julius Heinrich Sabinsky, m, 6/7 1804, ugift, barn

1916

Folketælling d. 1. Februar

Kolding Købstad, Kolding sogn, Skolegade 4, Kælder forhus

Lorents Julius Mical Sabinsky, m, 19/4 1871, gift, Husfader, konditorsvend

Anna Nielsine Sabinsky, k, 15/2 1874, gift, Husmoder, Rullestue

Anna Sabinsky, k, 18/4 1898, ugift, Barn

Anton Sabinsky, m, 16/2 1903, ugift, Barn

Julius Sabinsky, m, 15/4 1904, ugift, Barn

Edvard Sabinsky, m, 26/2 1910, ugift, Barn

Egon Sabinsky, m, 1/1 1916, ugift, Barn

1921

Folketælling - d. 1. Februar 1921

Kolding, Skolegade 4, Matr. No. 182 h.

Kjælder

Lorentz Julius Michael Peter Sabinsky, m, 19/4 1871, gift, København, til komm. 1895 fra København, Husfader, Konditorarbejder

Anna Nielsine Sabinsky, k, 15/2 1874, gift, København, Husmoder, Rullekone

Lorents Victor Sabinsky, m, 29/8 1899, ugift, Kolding, barn, konditorarbejder

Karl Anton Sabinsky, m, 16/2 1903, ugift, Kolding, barn, Urmagerlærling

Lorents Julius Heinrich Sabinsky, m, 5/4 1904, ugift, Kolding, barn, Malerlærling

Edvard Arnold Albert Sabinsky, m, 26/2 1910, ugift, Kolding, barn, Skoldreng

Mere om LORENTS SABINSKY og ANNA HAAGENSEN:

Ægteskab: 17 okt 1897, Kolding

Børn af LORENTS SABINSKY og ANNA HAAGENSEN:

- i. JULIE ANNA HEDEVIG EMILIE⁷ SABINSKY, f. 18 apr 1898, Skt. Nikolaj sogn Kolding.

Noter for JULIE ANNA HEDEVIG EMILIE SABINSKY:

1898

Født/Døbt: Kirkebog Skt. Nikolaj sogn, Kolding 1892-1899

Fødte Kvindekøn 1898

Julie Anna Hedevig Emilie Sabinsky

Født den 18. April 1898

Døbt den 28. April 1898

Forældre:

Konditor Lorents Julius Michael Peter Sabinsky og Hustru Anna Nielsine Haagensen, 24 Aar

Viede i Kolding den 17. okt 1897

Faddere:

Ingen "sabinsky'er" står faddere

1901

Folketælling - Kolding Købstad, Villagade 10, Kvisten

Lorents Peter Sabinsky, m, 19/4 1871, gift, født i København,

Til Kolding 1895 fra København, Husfader, Konditorvend,

Viet 1897, 2 nulevende børn

Anna Sabinsky, f. Haagensen, k, 15/2 1874, gift, født i København, ankommet 1897 fra København,

Husmoder.

Julie Anna Hedevig Sabinsky, k, 18/4 1898, Kolding, Barn

Lorents Viktor Sabinsky, 29/8 1899, Kolding, Barn

1906

Folketælling - Provinsbøgerne, Kolding, Skolegade 4

Forhus, Kælder

Lorents Julius Michael Peter Sabinsky, m, 19/4 1871, gift, Husfader, Konditorsvend

Anna Nielsine Sabinsky, f. Haagensen, k, 15/2 1874, gift, Husmoder, Rullekone

Julie Anna Emilie Hedevig Sabinsky, k, 18/4 1898, ugift, barn

Lorents Julius Viktor Sabinsky, m, 29/8 1899, ugift, barn

Karl Anton Sabinsky, m, 16/2 1803, ugift, barn

Julius Heinrich Sabinsky, m, 6/7 1804, ugift, barn

1912

Konfirmeret: Kirkebog Skt. Nikolaj sogn, Kolding 1904-1913

Konfirmerede Piger 1912

Julie Anna Hedevig Emilie Sabinsky

Konfirmeret den 13. Oktober 1912

Forældre:

Konditorsvend Lorents Julius Michael Peter Sabinsky og Hustru Anna Nielsine Haagensen, Kolding

1916

Folketælling d. 1. Februar

Kolding Købstad, Kolding sogn, Skolegade 4, Kælder forhus

Lorents Julius Mical Sabinsky, m, 19/4 1871, gift, Husfader, konditorsvend

Anna Nielsine Sabinsky, k, 15/2 1874, gift, Husmoder, Rullestue

Anna Sabinsky, k, 18/4 1898, ugift, Barn

Anton Sabinsky, m, 16/2 1903, ugift, Barn

Julius Sabinsky, m, 15/4 1904, ugift, Barn

Edvard Sabinsky, m, 26/2 1910, ugift, Barn

Egon Sabinsky, m, 1/1 1916, ugift, Barn

1921

Politiets registerblade, København

Sabinsky, Julie Anna Hedevig Emilie

Født den 18/4 1898 i Kolding

Expeditrice

Meldt bopæl d. 1/5 1921

Nicolaigade 22 st.

Mere om JULIE ANNA HEDEVIG EMILIE SABINSKY:
Konfirmeret: 13 okt 1912, Skt. Nikolaj sogn Kolding

40. ii. LORENTS JULIUS VIKTOR SABINSKY (KORNGAARD), f. 29 aug 1899, Skt. Nikolaj sogn Kolding.
iii. THYRA ANTONETTE PETRA SABINSKY, f. 26 jun 1901, Skt. Nikolaj sogn Kolding; d. 01 jun 1902, Skt. Nikolaj sogn Kolding.

Noter for THYRA ANTONETTE PETRA SABINSKY:
1901
Født/Døbt: Kirkebog Skt. Nicolaj sogn, Kolding 1900-1901
Fødte Kvindekøn 1901
Thyra Antonette Petra Sabinsky, Villagade 10
Født den 26. Juni 1901
Døbt den 14. Juli 1901

Forældre:
Konditorsvend Lorents Julius Peter Sabinsky og Hustru Anna Nielsine f. Haagensen, 27 Aar
Viet i Kolding den 17. Oktober 1897

Faddere:
Madame Petra Haagensen
Forældrene
Alle af Kolding

1902
Død/Begravet: Kirkebog Skt. Nicolaj sogn, Kolding
Thyra Antoinette Sabinsky, Villagade 10
Død den i Juni 1902
Begravet den 3. Juni 1902 på Kolding kirkegaard

Ægtefødt datter af Konditorsvend Lorents Julius Peter Sabinsky og Hustru Anna Nielsine f. Haagensen
Født i Kolding den 25. Juni 1901
11 måneder

41. iv. URMAGER CARL ANTON SABINSKY (BIRKESKOV), f. 16 feb 1903, Skt. Nikolaj sogn Kolding; d. 13 jan 1973, Randers Centralsygehus.
v. JULIUS HEINRICH SABINSKY, f. 05 apr 1904, Skt. Nikolaj sogn Kolding.

Noter for JULIUS HEINRICH SABINSKY:
1904
Født/Døbt: Kirkebog Skt. Nikolaj sogn, Kolding 1900-1906
Fødte Mandkøn 1904
Julius Heinrich Sabinsky, Warmingsgade 16
Født den 5. April 1904
Døbt den 26. Juni 1904

Forældre:
Konditorsvend Lorents Julius Michael Peter Sabinsky og Hustru Anna Nielsine Haagensen, 30 Aar
Viet i Kolding den 17. Oktober 1897

1906
Folketælling - Provinsbøgerne, Kolding, Skolegade 4
Forhus, Kælder
Lorents Julius Michael Peter Sabinsky, m, 19/4 1871, gift, Husfader, Konditorsvend
Anna Nielsine Sabinsky, f. Haagensen, k, 15/2 1874, gift, Husmoder, Rullekone
Julie Anna Emilie Hedevig Sabinsky, k, 18/4 1898, ugift, barn
Lorents Julius Viktor Sabinsky, m, 29/8 1899, ugift, barn
Karl Anton Sabinsky, m, 16/2 1803, ugift, barn
Julius Heinrich Sabinsky, m, 6/7 1804, ugift, barn

1916
Folketælling d. 1. Februar
Kolding Købstad, Kolding sogn, Skolegade 4, Kælder forhus
Lorents Julius Mical Sabinsky, m, 19/4 1871, gift, Husfader, konditorsvend
Anna Nielsine Sabinsky, k, 15/2 1874, gift, Husmoder, Rullestue
Anna Sabinsky, k, 18/4 1898, ugift, Barn
Anton Sabinsky, m, 16/2 1903, ugift, Barn
Julius Sabinsky, m, 15/4 1904, ugift, Barn
Edvard Sabinsky, m, 26/2 1910, ugift, Barn

Egon Sabinsky, m, 1/1 1916, ugift, Barn

1918

Konfirmeret: Kirkebog Skt. Jakobs sogn, Kolding 1914-1923

Konfirmerede Dreng 1918 den 24. Marts

Julius Heinrich Sabinsky

Født den 5. April 1904

Døbt den 26. Juni 1904

Kolding

Forældre:

Konditor Lorents Julius Michael Peter Sabinsky og Hustru Anna Nielsine Haagensen

1921

Folketælling - d. 1. Februar 1921

Kolding, Skolegade 4, Matr. No. 182 h.

Kjælder

Lorentz Julius Michael Peter Sabinsky, m, 19/4 1871, gift, København, til komm. 1895 fra København,

Husfader, Konditorarbejder

Anna Nielsine Sabinsky, k, 15/2 1874, gift, København, Husmoder, Rullekone

Lorents Victor Sabinsky, m, 29/8 1899, ugift, Kolding, barn, konditorarbejder

Karl Anton Sabinsky, m, 16/2 1903, ugift, Kolding, barn, Urmagerlærling

Lorents Julius Heinrich Sabinsky, m, 5/4 1904, ugift, Kolding, barn, Malerlærling

Edvard Arnold Albert Sabinsky, m, 26/2 1910, ugift, Kolding, barn, Skoldreng

Mere om JULIUS HEINRICH SABINSKY:

Konfirmeret: 24 mar 1918, Skt. Nikolaj sogn Kolding

42. vi. KLEJNSMED ALBERT EDVARD ARNOLD SABINSKY, f. 26 feb 1910, Skt. Nikolaj sogn Kolding.
vii. EGON HERMANN MARIUS SABINSKY, f. 01 jan 1916, Skt. Nikolaj sogn Kolding; d. 02 maj 1918, Skt. Nikolaj sogn Kolding.

Noter for EGON HERMANN MARIUS SABINSKY:

1916

Født/Døbt: Kirkebog Skt. Jakobs sogn, Kolding 1914-1921

Fødte Mandkøn 1916

Egon Hermann Marius Sabinsky, Skolegade 4

Født den 1. Januar 1916

Døbt den 22. Januar 1916

Forældre:

Kondtorsvend Julius Michael Peter Sabinsky og Hustru Anna Nielsine Hagensen, 41 Aar.

Viet i Kolding den 17. Oktober 1897

1916

Folketælling d. 1. Februar

Kolding Købstad, Kolding sogn, Skolegade 4, Kælder forhus

Lorents Julius Michael Sabinsky, m, 19/4 1871, gift, Husfader, konditorsvend

Anna Nielsine Sabinsky, k, 15/2 1874, gift, Husmoder, Rullestue

Anna Sabinsky, k, 18/4 1898, ugift, Barn

Anton Sabinsky, m, 16/2 1903, ugift, Barn

Julius Sabinsky, m, 15/4 1904, ugift, Barn

Edvard Sabinsky, m, 26/2 1910, ugift, Barn

Egon Sabinsky, m, 1/1 1916, ugift, Barn

1918

Død/Begravet: Kirkebog Skt. Nikolaj sogn, Kolding 1916-1922

Døde mandkøn 1918

Egon Herman Marius Sabinsky

Død den 2. maj 1918

Begravet den 5. maj 1918 på Kolding Kirkegaard

Forældre:

Ægtefødte Søn af Lorents Julius Michael Peter Sabinsky, og Hustru Anna Nielsine Haagensen

Født i Kolding den 1. Januar 1916

2 Aar

*CHRISTOPHER*², *HR.*¹) blev født 01 jun 1872 i Skt. Pauls sogn, København. Hun mødte (1) SØREN KRISTOFFER SØRENSEN. Hun giftede sig med (2) GLASSLIBER VERNER PETERSEN. Han døde i 22 apr 1925.

Noter for JULIE ANNA VALBORG SABINSKY:

1872

Født/Døbt: Kirkebog Skt.Pauls Sogn, København

Fødte Kvindekøn 1872

Julie Anna Valborg Sabinsky

Født den 1. Juni 1872

Døbt den 2. Februar 1873

Forældre:

Sabinsky, Julius Heinrich, Skomager og Hustru Hedevig Larsine Caspersen

Klerkegade 15

Faddere:

Forældrene

1880

Folketælling - København, København (Staden), Fredensgade, Udenbys Klædebo Kvarter, Blegdams Rode, 810, 1, FT-1880, D3036

Julius Henrik Sabinsky 38 Gift Husfader Snedkersvend København

Hedvig Larsine Sabinsky 36 Gift Husmoder Frederiks?

Lorens Julius Sabinsky 8 Ugift Søn København

Julie Anna Valborg Sabinsky 7 Ugift Datter København

Anton Sabinsky 5 Ugift Søn København

1885

Folketælling - Kjøbenhavn, Fredensgade 16, 5. sal

Julius Henrik Sabinsky, 43 Aar, f. Kbh. Snedkersvend

Larsine Sabinsky, 41 Aar, f. i Frederikssund, Husmoder

Peter Julius Sabinsky, 13 Aar, f. Kbh.

Julie Anna Sabinsky, 12 Aar, f. Kbh.

Anton Sabinsky, 10 Aar, f. Kbh.

Herman Sabinsky, 3 Aar, f, Kbh.

Viggo Sabinsky, 1½ Aar, F. kbh.

1894

Født/Døbt: Kirkebog den Kgl. Fødselsstiftelse 1891-1897

Fødte 1894

Dagmar Sabinsky

Født den 14. marts

Døbt den 20. marts

Forældre:

Uægte barn af Tjenestepige Julie Anna Valborg Sabinsky, 10 månedsdagen København, Frederiksberggade 34, 2

Adoption. Snedker Julius Heinrich Sabinsky og Hustru Hedevig Larsine f. Caspersen.

Kgl. bev. 10/12 00

1894

Den Kongelige Fødselsstiftelse - udsætterprotokol

Nr. 298 Pigebarnet Dagmar Sabinsky

Født den 14. Marts 1894 under nr. 165 og døbt den 20. marts

Udleveret 7. April 1894 til Moderen Julie Anna Valborg Sabinsky, ug (ugift) ej ff (?)Født i Kjøbenhavn den 1/6 1872 (?)

Senere tjent fra 1/12 91 - 28/2 94 hos Handskemager Spangenberg, Frederiksberggade 34 2.

Hun tager til Danebrogsgade 48, 5. hos Sabinsky med Barnet

Anmk. Ikke hemmelig

J. A. V. Sabinsky

(Julie Anne Valborg)

1901

Justitsministeriet 1. Kontor, Registrant - 10. December 1901

Kongelig bevilling til adoption af Dagmar Sabinsky:

Sabinsky, Julius Heinrich, Snedkersvend og Hustru Hedevig Larsine født Caspersen, Bevilling til at adoptere deres Datterdatter Dagmar Sabinsky.

Chr. IX

1901

Kongelig adoptionsbevilling No 2970, B6040

Indholdet i adoptivbevillingen er i store træk som følger:

Julius Heinrich Sabinsky har andraget, at de i Barns sted have taget til sig Dagmar Sabinsky, som er Datter af andragers ugifte Datter, Julie Anna Valborg Sabinsky, født d. 14. Marts 1894 paa den Kgl. Fødselsstiftelse og døbt d. 20. marts

Bemeldte henleder at denne træder i Arv efter dem, som deres ægte Barn, dog at arvens størrelse ikke overstiger, hvad adoptivforældrene ved en testamentarisk disposition lovlig kunde have tillagt Adoptivbarnet, og at det skal staa Adoptivbarnet frit for, i stedet for den ved nærværende Bevilling tillagte arveret, at gøre den arveret gældende, som måtte tilkomme det i egenskab af Adoptivforældrenes Barnebarn.

Ligesom Adoptionsbarnet, efter dets egne Slægtninge, tilkommer Arveret (givet (= 2968)

1921

Folketælling, 1. Feberuar 1921, Københavns Kommune

Kvarterets Navn: Udenbys Vester

Rodens Navn: Istedgades I

Matrikel-Nr. 334, Ejersns Navn: O.P.J. Overgaard

Danebrogsgade 48, 5.sal tv.

Sabinsky, Jilius Heinrich, m, 6/4 1841, Viet 1892, Født i København, Snedkermester

Sabinsky, Hedevig Larsine, k, 28/5 1843, Viet 1892, Frederikssund, til komm. 1860. Husmoder.

Julie Anna Valborg, k, 1/6 1872, ugift, København, datter. Fotog raf ??

Sabinsky, Niels Juul, m, 17/1 1915, København, Sønnesøn

1925

Folketælling - Danebrogsgade 48, 5. sal tv.

Julius Hejnrich Sabinsky, m, født d. 6. april 1841 i København, Husfader, Møbelsnedker.

Bopæl d. 5. November 1924: Dannebrogsgade 48, 5.sal

Julie Anna Valborg Petersen, født Sabinsky, K, 1. Juni 1872, København, Datter, Enke, Blind.

Villy Niels Jul. Sabinsky. m, 17. Januar 1915, København, ?, Dreng

Barn af JULIE SABINSKY og SØREN SØRENSEN:

43. i. DAGMAR⁷ SABINSKY, f. 14 mar 1894, Kgl. Fødselsstiftelse København; d. 23 maj 1974, Gentofte sogn, København; Stedbarn.

22. MALERMESTER VILLIAM HERMAN BENT⁶ SABINSKY (*JULIUS HEINRICH⁵, JÜRGEN PETER⁴, JOHAN CHRISTIAN³, JOHAN CHRISTOPHER², HR.¹*) blev født 22 maj 1881 i Skt. Johannes sogn, København, og døde 29 jan 1952 i Gethsemene Sogn. Han giftede sig med SOFIE KIRSTINE HANSEN 26 jul 1908 i Gethsamene Kirke, datter af KRISTIAN HANSEN og KIRSTEN PEDERSEN. Hun blev født 01 okt 1881 i Ferslev Sogn, og døde 06 jul 1928 i St. Hans Hospital.

Noter for MALERMESTER VILLIAM HERMAN BENT SABINSKY:

1881

Født/Døbt: Kirkebog Skt. Johannes Sogn 1878-1882

Fødte Mandkøn 1881

Villiam Herman Bent Sabinsky

Født den 22. Maj 1881

Døbt den 21.Maj 1882

Forældre:

Julius Heinrich Sabinsky, Snedker og Hustru Hedevig Larsine Caspersen

1885

Folketælling - Kjøbenhavn, Fredensgade 16, 5. sal
Julius Henrik Sabinsky, 43 Aar, f. Kbh. Snedkersvend
Larsine Sabinsky, 41 Aar, f. i Frederikssund, Husmoder
Peter Julius Sabinsky, 13 Aar, f. Kbh.
Julie Anna Sabinsky, 12 Aar, f. Kbh.
Anton Sabinsky, 10 Aar, f. Kbh.
Herman Sabinsky, 3 Aar, f, Kbh.
Viggo Sabinsky, 1½ Aar, F. kbh.

1890

Folketælling, 1. Febr. 1890 i Staden Kjøbenhavn
Dannebrogsgade 48 Matr. No. 334
Forjus 5. sal
Julius Heinrich Sabinsky, m, 48 Aar, gift, Født i Kjøbenhavn
Hedevig Larsine Sabinsky, f. Caspersen, 46 Aar, gift, Frederikssund
Anton Sabinsky, m, 15, Kjøbenhavn, Søn
Herman Villiam Bent Sabinsky, m, 8, Kjøbenhavn, Søn
Viggo Frits Louis Sabinsky, m, 6, Kjøbenhavn, Søn
Hedevig Eleonora Astrid Sabinsky, k, 2, Kjøbenhavn, Datter

1892

Politiets registerblade - Kjøbenhavn - 1/5 1892
Julius Heinrich Sabinsky - Snedkersvend
Født i Kjøbenhavn den 6/4 1841
Gift med Hedevig Larsine
Født den 28/5 1843 i Frederikssund - død den 19/1 1922
Barn: Vilhelm (Villiam) Herman Bendt - 1881
Bopæl: Dannebrogsgade 48, 5.sal

1906

Folketælling, 1 Februar 1906, Rodens: Istedgade
Dannebrogsgade 48 5. sal tv. Matr. No. 334
Julius Henrik Sabinsky, m, 6/4 1841, gift, Født i Kjøbenhavn
Husfader, Møbelsnedker, Arbejder for sig selv.
Hedvig Laurine Sabinsky, k, 28/5 1843, gift, født i Frederikssund- Sjælland, Husmoder
Anton Sabinsky, m, 10/3 1874, ugift, Født i Kjøbenhavn, Søn, Snedkersvend, Arbejder hjemme.
Viliam Herman Bent Sabinsky, m, 22/5 1881, ugift, Født i Kjøbenhavn, Søn, Malersvend, Arbejdsløs
Hedvig Eleonora Astrid Sabinsky, k, 26/1 1888, ugift, Datter, Født i Kjøbenhavn,
Dagmar Sabinsky, k, 14/3 1894, Ugift, Datter, Født i Kjøbenhavn

1908

Viet: Kirkebog Gethsamene Sogn 1901-1910
Ægteviiede 26. juli 1908
Ungkarl, Maler, Villiam Herman Bent Sabinsky, født i Kjøbenhavn den 22. maj 1881
Bopæl Dannebrogsgade 48, 5.sal
Søn af Snedker Julius Heinrich Sabinsky og Hustru Hedevig Larsine født Caspersen

Pige Sofie Kristine Hansen født i Ferslev d. 1. Oktober 1881
Bopæl: Dannebrogsgade 49
Datter af Arbejder Kristjan Hansen og Hustru Kirstine Pedersen

Forlovere:

Kristjan Hansen Arbejder Dannebrogsgade 49
Julius Heinrich Sabinsky, Møbelsnedker
Dannebrogsgade 48 4.sal

1921

Folketælling, Dannebrogsgade 49, Udenbys Vester, Kjøbenhavn
Sabinsky, Villiam Hermann Bendt, m, 22/5 1885, Kjøbenhavn, Gift, Husfader, malermester.
Hustruen på Skt. Hans (Sofie Kirstine Hansen, dør i 1928))

1951

Død/Begravet: Begravelsesprotokol Københavns Kommune
Nr. 7755 (R. nr. 68) 1951/1952
Villiam Herman Bent Sabinsky
Født den 22 Maj 1881 i København
Malermester bor i Istedgade 51
Død den 29. Januar ved ankomst til Kommune hospitalet
Begravet den 3. februar kl. 10 Vestre Kirkegård
Gravsted: 22-14-31 II kl gl.

1952

Død/Begravet: Kirkebog Gethsemane Sogn 1939-1953
Døde Mandkøn 1952
Villiam Herman Bent Sabinsky, 70 år
Død den 29. Januar 1952 i ambulancen ved ankomst til Kommunehospitalet
Begravet den 3. Februar 1952 - Vestre Kirkegaard

Malermester, Isedgade 51 3.sal
Født i Sct. Johannes Sogn i København d. 22 maj 1881.
Enkemand efter Sofie Kristine Hansen, viede i Gethsemane Kirke d. 26/7 1908
Søn af Snedker Julius Heinrich Sabinsky og Hustru Hedevig Larsine, f. Caspersen

Mere om MALERMESTER VILLIAM HERMAN BENT SABINSKY:
Begravet: 03 feb 1952, Vestre Kirkegaard

Noter for SOFIE KIRSTINE HANSEN:

1881
Født/Døbt: Kirkebog Ferslev Sogn, Frederiksborg Amt 1874-1891
Fødte Qvindekøn 1881
Sofie Kristine Hansen
Født den 1. Oktober 1881 i Ferslev Sogn
Døbt den 6. November 1881 i Kirken

Forældre:

Huusmand Kristian Hansen og Hustru Kirsten Pedersen, 26 Aar
Røgerup (Ferslev)

Faddere:

Gaardmand Peder Hansen, Røgerup.
Snedker Jørgen Henriksen og Hustru Karin Mortensen, Ferslev
Indsidder Jørgen Sørensen og Jørgen Kristen Jensen begge Ferslev.

1908

Viet: Kirkebog Gethsamene Sogn 1901-1910
Ægteviiede 26. juli 1908
Ungkarl, Maler, Villiam Herman Bent Sabinsky, født i København den 22. maj 1881
Bopæl Dannebrogsgade 48, 5.sal
Søn af Snedker Julius Heinrich Sabinsky og Hustru Hedevig Larsine født Caspersen

Pige Sfie Kristine Hansen født i Ferslev d. 1. Oktober 1881
Bopæl: Dannebrogsgade 49
Datter af Arbejder Kristjan Hansen og Hustru Kirstine Pedersen

Forlovere:

Kristjan Hansen Arbejder Dannebrogsgade 49
Julius Heinrich Sabinsky, Møbelsnedker
Dannebrogsgade 48 4.sal

1928

Død/Begravet: Kirkebog St. Hans Hospital 1920-1931
Døde Kvindekøn 1928
Sofie Kirstine Sabinsky
Død den 6 Juli 1928 på St. Hans Hospital

Begravet den 12. Juli på Vester Kirkegaard, København

Gift med Porcelainsmaler Dannebrogsgade 49 st. København
Født 1/10 1881 i Freslev Sogn
46 Aar

1928

Begravet: Begravelsesprotokol, Københavns Kommune
No 3210
Torsdagen den 12-7 Kl. 3½ begravet Malermester Sabinsky's Hustru
Sofie Kristine f. Hansen
Født den 1/10 1881 i Ferslev
46 Aar boende Dannebrogsgade 49
Død den 6/7 1928, Gift,
Dødssted: Sct. Hans Hospital

1928

Død/Begravet: Kirkebog: Gethsemane Sogn, 1922-1939
Kvindekøn Døde udensogns:
Malermester Herman Sabinsky's Hustru Sofie Kirstine f. Hansen
Dannebrogsgade 49 St.
Født i Ferslev den 1. Oktober 1881
46 Aar
Død Sct. Hans Hospital Roskilde d. 6. Juli 1928
Begravet på V. Kirkegaard d. 12. Juli 1928

1928

Københavns Skiftekommision .1352

Boet efter Malerm. Sabinskys Hustru Sofie Kirstine, Dannebrogsgade 49 A st. 46 Aar som den 6. ds iflg. Skrivelse fra skifteretten for Roskilde Købstad m.n. og 7. ds. død som patient på St. Hans Hospital. Mødt var Enkemanden Herman Sabinsky der forklarede at fællesboet kun ejede værdier for 200 Kr. der udbetaltes enkemanden til Begravelsesomkostninger.
H. Sabinsky

Mere om VILLIAM SABINSKY og SOFIE HANSEN:
Ægteskab: 26 jul 1908, Gethsamene Kirke

Barn af VILLIAM SABINSKY og SOFIE HANSEN:

44. i. MAJOR NIELS JUEL VILLY⁷ SABINSKY, f. 17 jan 1915, Gethsemane sogn, København; d. 24 dec 2001.

23. MALERSVEND VIGGO FRITS LOUIS⁶ SABINSKY (*JULIUS HEINRICH⁵, JÜRGEN PETER⁴, JOHAN CHRISTIAN³, JOHAN CHRISTOPHER², HR.¹*) blev født 21 mar 1883 i Sct. Johannes sogn, København, og døde 19 jan 1966 i Kommunehospitalet. Han giftede sig med SIGRID AUGUSTA NIELSEN 28 apr 1912 i Gethsemane Kirke, datter af LUDVIG NIELSEN og VICTORIA DYHR. Hun blev født 21 maj 1889 i Frederiksberg, og døde 1955.

Noter for MALERSVEND VIGGO FRITS LOUIS SABINSKY:

1883

Født/Døbt: Kirkebog Sct. Johannes Sogn 1882-1886

Fødte Mandkøn 1883

Viggo Frits Louis Sabinsky

Født den 21. marts 1883

Døbt den 16. december 1883

Forældre:

Julius Heinrich Sabinsky og Hustru Hedevig Larsine Caspersen, 29
Fredensgade 16

Faddere:

Skomager Christian Jensen og Hustru

Forældrene

1885

Folketælling - Kjøbenhavn, Fredensgade 16, 5. sal
Julius Henrik Sabinsky, 43 Aar, f. Kbh. Snedkersvend
Larsine Sabinsky, 41 Aar, f. i Frederikssund, Husmoder
Peter Julius Sabinsky, 13 Aar, f. Kbh.
Julie Anna Sabinsky, 12 Aar, f. Kbh.
Anton Sabinsky, 10 Aar, f. Kbh.
Herman Sabinsky, 3 Aar, f, Kbh.
Viggo Sabinsky, 1½ Aar, F. kbh.

1890

Folketælling, 1. Febr. 1890 i Staden Kjøbenhavn
Dannebrogsgade 48 Matr. No. 334
Forjus 5. sal
Julius Heinrich Sabinsky, m, 48 Aar, gift, Født i Kjøbenhavn
Hedevig Larsine Sabinsky, f. Caspersen, 46 Aar, gift, Frederikssund
Anton Sabinsky, m, 15, Kjøbenhavn, Søn
Herman Villiam Bent Sabinsky, m, 8, Kjøbenhavn, Søn
Viggo Frits Louis Sabinsky, m, 6, Kjøbenhavn, Søn
Hedevig Eleonora Astrid Sabinsky, k, 2, Kjøbenhavn, Datter

1912

Viet: Kirkebog Gethsamene Sogn 1910-1921
Viet den 28. April 1912

Ungkarl Maler Viggo Frits Louis Sabinsky
Født i Kjøbenhavn den 21. Marts 1883
Bopæl: Theofilus Hansensgade 6 1.
Søn af Snedker Julius Heinrich Sabinsky og Hustru Hedvig Larsine f. Caspersen
Dannebrogsgade 48, 5. salden 21 Maj 1889
Bopæl: Dannebrogsgade 42, 4.sal

Pige Sigrig Augusta Nielsen
Født på Frederiksberg
Datter af Malermester Ludvig Christian Nielsen og Hustru Victoria Emilie Dyhr
Dannebrogsgade 42, 4.sal

Forlovere:
Brudens Forældre

1966

Død/Begravet: Begravelsesprotokol, Københavns Kommune
Nr. 8773
Viggo Frits Louis Sabinsky, Enkemand
Død den 19. Januar 1966 ved ankomsten til Koimmunehospitalet
Adresse: Baggesensgade 6A st.
Dødssogn: Blågårds Sogn
Begravet den 23. Januar kl. 11.45 fra Blågårds Kirke kapel
Begravet på Vestre Kirkegård
Gravsted: 6-3-30/31 II kl. 6m2 gl.

1966

Død/Begravet: Kirkebog Blågårds Sogn
Døde Mandkøn 1966
Viggo Frits Louis Sabinsky
Død den 19. Januar 1966 ved ankomsten til Kommunehospitalet
Begravet den 23. Januar 1966
Jordpåkastelse i Blågårds Kirke til Bispebjerg Krematorium

Folkepensionist, forhenværende malersvend, født 21. Marts 1883 Kjøbenhavn,, Sct. Johannes Sogn
Enkemand efter Sigrig Augusta Nielsen, Viet 28. April 1912, Getsemene Kirke. Kbh.
Søn af Snedker Julius Heinrich Sabinsky og Hedvig Larsine Caspersen.
Baggesensgade 6 A, st.

Født 21/3 1883

Mere om MALERSVEND VIGGO FRITS LOUIS SABINSKY:
Begravet: 23 jan 1966, Vestre Kirkegård

Noter for SIGRID AUGUSTA NIELSEN:
1889

Født/Døbt: Kirkebog Frederiksberg Sogn, 1887-1890
Sigrid Augusta Nielsen
Født den 21. Maj 1889
Døbt: i Kirken den 22. September 1889

Forældre:
Malermester Ludvig Christian Nielsen og Hustru Victoria Emilie Dyhr
Bülowsvej 36
Moderen 28 Aar
St. Johannes Kirke den 24/12 1882

1890
Folketælling - København, Bülowvej 36 b. 3. sal lejl. 8
Ludvig Christian Nielsen, m, 28 Aar, gift, København, husfader, Malersvend
Victoria Emilie Nielsen, k, 29 Aar, gift, København, Hustru
Robert Emil Ludvig Nielsen, m, 3½ Aar, ugift, København, Søn
Olga Nielsen, k, 2½ Aar, ugift, København, Datter
Sigrid Augusta Nielsen, ½ Aar, ugift, Frederiksberg, Datter

1912
Viet: Kirkebog Blågårds Sogn
Viet den 28. April 1912

Ungkarl Maler Viggo Frits Louis Sabinsky
Født i København den 21. Marts 1883
Bopæl: Theofilus Hansensgade 6 1.
Søn af Snedker Julius Heinrich Sabinsky og Hustru Hedvig Larsine f. Caspersen
Dannebrogsgade 48, 5. sal den 21 Maj 1889
Bopæl: Dannebrogsgade 42, 4.sal

Pige Sigrid Augusta Nielsen
Født på Frederiksberg den 21. Maj 1889
Datter af Malermester Ludvig Christian Nielsen og Hustru Victoria Emilie Dyhr
Dannebrogsgade 42, 4.sal

Forlovere:
Brudens Forældre

Mere om VIGGO SABINSKY og SIGRID NIELSEN:
Ægteskab: 28 apr 1912, Getsemane Kirke

Børn af VIGGO SABINSKY og SIGRID NIELSEN:
45. i. ELSE SIGRID⁷ SABINSKY, f. 27 jul 1912, Elias sogn, København; d. 12 apr 2004.
46. ii. TOVE SABINSKY, f. 20 nov 1930; d. 25 jun 2016.

24. HEDEVIG ELEONORA ASTRID⁶ SABINSKY (*JULIUS HEINRICH⁵, JÜRGEN PETER⁴, JOHAN CHRISTIAN³, JOHAN CHRISTOPHER², HR.¹*) blev født 26 jan 1888 i Skt. Matthæus sogn, København. Hun giftede sig med JOHAN GORFRED SØEBORG 12 mar 1911. Han blev født 05 jun 1880, og døde 20 sep 1933.

Noter for HEDEVIG ELEONORA ASTRID SABINSKY:
1888
Født/Døbt: Kirkebog Skt. Matthæus Sogn 1888-1889
Fødte Kvindekøn 1888
Hedevig Eleonora Astrid Sabinsky

Født den 26. januar 1888
Døbt i Kirken den 27. Maj 1888

Forældre:

Snedker Julius Heinrich Sabinsky og Hustru Hedevig Larsine Caspersen
Dannebrogsgade 48 B, 5. sal
Moderen 44 Aar

Faddere:

Guldsmed Rønning og Martin
Moderen

1890

Folketælling, 1. Febr. 1890 i Staden Kjøbenhavn
Dannebrogsgade 48 Matr. No. 334
Forjus 5. sal
Julius Heinrich Sabinsky, m, 48 Aar, gift, Født i Kjøbenhavn
Hedevig Larsine Sabinsky, f. Caspersen, 46 Aar, gift, Frederikssund
Anton Sabinsky, m, 15, Kjøbenhavn, Søn
Herman Villiam Bent Sabinsky, m, 8, Kjøbenhavn, Søn
Viggo Frits Louis Sabinsky, m, 6, Kjøbenhavn, Søn
Hedevig Eleonora Astrid Sabinsky, k, 2, Kjøbenhavn, Datter

1901

Folketælling, 1. Febr. 1901 i Staden Kjøbenhavn
Dannebrogsgade 48 Matr. No. 334
5. sal
Julius Heinrich Sabinsky, m, 6/4 1841, gift, Født i Kjøbenhavn, Husfader, Snedker, gift 1868, 6 levende børn, 5 døde børn
Hedevig Larsine Sabinsky, f. Caspersen, 28/5 1843, gift, Frederikssund, tilflyttet komm. 1865, sidste oph. sted inden: Kørsør, Husmoder
Villiam Herman Bent Sabinsky, m, 22/5 1881, Kjøbenhavn, ugift, Søn, Porcelænsmalerlærling
Hedevig Eleonora Sabinsky, k, 26/1 1888, Kjøbenhavn, ugift, Datter
Dagmar Sabinsky, k, 14/3 1894, Kjøbenhavn, ugift, (adoptiv)barn

1901

Politiets registerblade - Kjøbenhavn 1/5 1901
Hedevig Eleonora Astrid Sabinsky
Født i Kjøbenhavn den 26/1 1888
Bopæl: Dannebrogsgade 48, 4.sal

1906

Folketælling, 1 Februar 1906, Rodens: Istedgade
Dannebrogsgade 48 5. sal tv. Matr. No. 334
Julius Henrik Sabinsky, m, 6/4 1841, gift, Født i Kjøbenhavn
Husfader, Møbelsnedker, Arbejder for sig selv.
Hedvig Laurine Sabinsky, k, 28/5 1843, gift, født i Frederikssund- Sjælland, Husmoder
Anton Sabinsky, m, 10/3 1874, ugift, Født i Kjøbenhavn, Søn, Snedkersvend, Arbejder hjemme.
Viliam Hermann Bent Sabinsky, m, 22/5 1881, ugift, Født i Kjøbenhavn, Søn, Malersvend, Arbejdsløs
Hedvig Eleonora Astrid Sabinsky, k, 26/1 1888, ugift, Datter, Født i Kjøbenhavn,
Dagmar Sabinsky, k, 14/3 1894, Ugift, Datter, Født i Kjøbenhavn

Mere om HEDEVIG ELEONORA ASTRID SABINSKY:
Døbt: 27 maj 1889, Skt. Mattæus Sogn, Kjøbenhavn

Mere om JOHAN SØEBORG og HEDEVIG SABINSKY:
Ægteskab: 12 mar 1911

Børn af HEDEVIG SABINSKY og JOHAN SØEBORG:

- i. GERDA MATHILDE HEDEVIG⁷ SØEBORG, f. 31 maj 1912; v. KAJ VIGGO BENGTSSEN.
47. ii. POUL JOHAN SØEBORG, f. 11 okt 1915; d. 27 maj 1969.

25. SNEDKER PETER MARTIN FREDERIK⁶ SABINSKY (*NIELS VILHELM⁵, JÜRGEN PETER⁴, JOHAN CHRISTIAN³, JOHAN CHRISTOPHER², HR.¹*) blev født 05 maj 1872 i Trinitatis Sogn, København, og døde 14 maj 1960 i Rigshospitalet. Han giftede sig med DAGMAR MARIE KIRSTINE OTTOSEN 06 aug 1897 i Sundby Kirke, datter af ANDERS OTTOSEN og DORTHEA NIELSEN. Hun blev født 19 okt 1875 i København, og døde 07 nov 1965 i Skt. Stefans sogn, København.

Noter for SNEDKER PETER MARTIN FREDERIK SABINSKY:

1872

Født/Døbt: Kirkebog Trinitatis 1867-1872

Fødte Mandkøn 1872

Peter Martin Sabinsky

Født den 5. Maj 1872

Døbt: 26 Maj 1872

Forældre:

Sabinsky, Niels Vilhelm, Snedker og Adolphine Eline Usinger

Adelgade 37

Faddere:

Moderen, Martine Danielsen og Frederikke Usinger

1880

Folketælling - København, København (Staden), Borgergade (lige numre), 142, Baghus, 504 D3, 708, FT-1880, D3854

Navn: Alder: Civilstand: Stilling i husstanden: Erhverv: Fødested:

Niels Vilhelm Sabinsky 32 Gift Husfader Snedkersvend Kjøbenhavn

Adolfine Elin f. Ussing 33 Gift hans Kone Kjøbenhavn

Peter Martin Frederik Sabinsky 7 Ugift deres Barn Kjøbenhavn

Laura Caroline Fred. Sabinsky 5 Ugift deres Barn Kjøbenhavn

Hilda Vilhelmine Sabinsky 3 Ugift deres Barn Kjøbenhavn

Anna Martine Sabinsky 1 Ugift deres Barn Kjøbenhavn

1885

Folketælling - København, København (Staden), Borgergade (lige numre), No. 104 Matrikel no. 140 & 64C, Baghus, 1. Sal, 18,

Navn: Alder: Civilstand: Stilling i husstanden: Erhverv: Fødested:

Niels Vilhelm Sabensky, 37, Gift, Husfader, Snedkersvend, Kjøbenhavn

Adolphine Sabensky, 37, Gift, Husmoder, Kjøbenhavn

Peter Martin Sabensky, 12, m, Ugift, Søn, Kjøbenhavn

Caroline Frederikke Sabensky, 10, Ugift, Datter, Kjøbenhavn

Hilda Vilhelmine Sabensky, 8, Ugift, Datter, Kjøbenhavn

Anna Marie Sabensky, 6, Ugift, Datter, Kjøbenhavn

Robert Vilhelm Sabensky, 4, Ugift, Søn, Kjøbenhavn

Anna Marie Sabensky, 2, Ugift, Datter, Kjøbenhavn

Jenny Isaura Sabinsky, 2, Ugift, Datter, Kjøbenhavn

1890

Folketælling - Borgergade 104, Sct. Annæ Vester Kvarter, København

Matr.No. 140+64c - 1.sal mellembygningen

Niels Vilhelm Sabensky, m, 42, Gift, Kjøbenhavn, Husfader, Snedker

Adolphine Eline Sabinsky, kv, 43, Gift, Kjøbenhavn, Husmoder,

Martin Frederik Sabinsky, m, 18, ugift, Kjøbenhavn, barn, Snedker

Laura Caroline Sabinsky, kv, 16, ugift, Kjøbenhavn, barn

Hilda Vilhelmine Sabensky, kv, 14 Ugift, Kjøbenhavn, barn,

Anna Martine Sabinsky, kv, 12, Ugift, Kjøbenhavn, barn,

Robert Vilhelm Sabinsky, m, 9, Ugift, Kjøbenhavn, barn

Jenny Isaura Sabinsky, kv, 7, Ugift, Kjøbenhavn, barn

Valborg Eline Sabinsky, kv, 4, ugift, Kjøbenhavn, barn

1892

Udfyldelsesdato: 1-5-1892

Politiets registerblade, København

Særlige bemærkninger: (Omskr.)

Personer

Peter Martin Frederik Sabinsky , 5-5-1872 , København

Stillinger: Snedker Marchandiser

Registrators kommentar: Tro Att 6/5 21

Ægtefælle

Dagmar Marie Sabinsky , 19-10-1875 , København

Barn

Orla Vilhelm Martin Sabinsky , 21-4-1899

Adresser

1-5-1892: , Borgergade 104 , 3.

1-5-1896: , Dronningensgade 37 , 1.

1-11-1897: Frameldt ,

1-11-1901: Fra Amager til , Dronningensgade 36 , s

1-11-1904: , Dronningensgade 38 , stuen

1-11-1905: , Dronningensgade 36 , stuen

1-5-1907: , Brogade 4 , stuen

1-11-1907: , Baldersgade 22 , 2.

1-5-1909: , Baldersgade 22 , 2.

1897

Viet: Kirkebog Sunby Sogn 1892-1898

Ægteviede den 6. August 1897 i Sundby Kirke

Ungkarl Peter Martin Frederik Sabinsky f. 5/5 1872, døbt sammeår den 26/5 og konfirmeret 3/10 1886 i København

Søn af Snedker Niels Vilhelm Sabinsky og Hustru Adolphine Eline Ussinger København.

Snedker Dronningensgade 37

Pigen Dagmar Marie Kirstine ttosen, f. 19/10 1875, døbt den 17/9 1876 og konfirmeret 30/3 1890 i København

Dattre af opvarter Anders Ottosen og Hustru Dorthea Nielsen, København

Køhlervvej 24

Forlovere:

1. Vilhelm Sabinsky, Snedkermester, Borgergade 69

2. A Ottosen, Arbejdsmand, Overgaden o, V. 32

1901

Folketælling- Sundbyøster, Holmbladsgade 18, Matr.No. 43g

1.sal

Peter Martin Fredrik Sabinsky, m, 5/5 1872, København, tilflyttet kommunen 1897

Husfader, Snedkersvend, arbejder for N.V. Sabinsky

Dagmar Marie Christine Sabinsky, k, 19/10 1875, Kbh. Husmoder

Orla Wilhelm Martin Sabinsky, m, 21/4 1899, Kbh. Barn

1916

Folketælling, Udenbys Klædebod, Balders Rod, Baldersgade 22, Matr. No. 1103

1. sal

Peter Martin Frederik Sabinsky, m, 5/5 1872, gift, Husfader, Snedker, selvstændig

Dagmar Marie Kirstine Sabinsky, k, 19/10 1875, gift, Husmoder

Vilhelm Martin Sabinsky, m, 14/6 1907, ugift, Barn

1930

Folketælling - Baldersgade 22 1.sal, København

Forhus 1.sal

Peter Martin Frederik Sabinsky, m, 5/5 1872, husfader

Dagmar Marie Christine Sabinsky, k, 19/10 1875, husmoder

1960

Død/Begravet. Begravelsesprotokol Københavns Kommune

Døde 1960 - No. 1346

Peter Martin Frederik Sabinsky

Gift

Født den 5 . 5 -1872 i København, Trinitatis Sogn, Maskinmester

Bopæl: Baldersgade 22 1.sal

Død den 14. maj 1960 på Rigshospitalet

St. Stefans Sogn

Begravet den 19. - 5. kl. 13,00

Noter for DAGMAR MARIE KIRSTINE OTTOSEN:

1880

Folketælling - København, København (Staden), Skyttegade, No. 9B, Forhus

Navn: Alder: Civilstand: Stilling i husstanden: Erhverv: Fødested:

Anders Ottosen 31 Gift Husfader Opvarter Svenborg

Dorthea Ottosen f. Nielsen 37 Gift Hans Kone Veile

Dagmar Marie Christine Ottosen 4 Ugift Deres Datter Kjøbenhavn

Niels Otto Ottosen 2 Ugift Deres Søn Kjøbenhavn

Otilia Jørgine Ottosen under 1 Aar Ugift Deres Datter Kjøbenhavn

1897

Viet: Kirkebog Sunby Sogn 1892-1898

Ægteviede den 6. August 1897 i Sundby Kirke

Ungkarl Peter Martin Frederik Sabinsky f. 5/5 1872, døbt samme år den 26/5 og konfirmaret 3/10 1886 i København

Søn af Snedker Niels Vilhelm Sabinsky og Hustru Adolphine Eline Ussinger København.

Snedker Dronningensgade 37

Pigen Dagmar Marie Kirstine Ottosen, f. 19/10 1875, døbt den 17/9 1876 og konfirmeret 30/3 1890 i København

Datter af opvarter Anders Ottosen og Hustru Dorthea Nielsen, København

Køhlervvej 24

Forlovere:

1. Vilhelm Sabinsky, Snedkermester, Borgergade 69

2. A Ottosen, Arbejdsmand, Overgaden o, V. 32

Udfyldelsesdato: 1-5-1892

Politiets registerblade, København

Særlige bemærkninger: (Omskr.)

Personer

Peter Martin Frederik Sabinsky , 5-5-1872 , København

Stillinger: Snedker Marchandiser

Registrators kommentar: Tro Att 6/5 21

Ægtefælle

Dagmar Marie Sabinsky , 19-10-1875 , København

Barn

Orla Vilhelm Martin Sabinsky , 21-4-1899

Adresser

1-5-1892: , Borgergade 104 , 3.

1-5-1896: , Dronningensgade 37 , 1.

1-11-1897: Frameldt ,

1-11-1901: Fra Amager til , Dronningensgade 36 , s

1-11-1904: , Dronningensgade 38 , stuen

1-11-1905: , Dronningensgade 36 , stuen

1-5-1907: , Brogade 4 , stuen

1-11-1907: , Baldersgade 22 , 2.

1-5-1909: , Baldersgade 22 , 2.

1901

Folketælling- Sundbyøster, Holmbladsgade 18, Matr.No. 43g

1.sal

Peter Martin Fredrik Sabinsky, m, 5/5 1872, København, tilflyttet kommunen 1897
Husfader, Snedkersvend, arbejder for N.V. Sabinsky
Dagmar Marie Christine Sabinsky, k, 19/10 1875, Kbh. Husmoder
Orla Wilhelm Martin Sabinsky, m, 21/4 1899, Kbh. Barn

1916

Folketælling, Udenbys Klædebo Kvarter, Balders Rod, Baldersgade 22, København
Matrikel-Nr. 1103

Forhus 1. sal

Peter Martin Frederik Sabinsky, m, 5/5 1872, gift, København, Husfader, Snedker, selvstændig.
Dagmar Marie Christine Sabinsky, k, 19/10 1875, gift, København, Husmoder
Vilhelm Martin, m, 14/6 1907, ugift, København, Barn

1930

Folketælling - Baldersgade 22 1.sal, København

Forhus 1.sal

Peter Martin Frederik Sabinsky, m, 5/5 1872, husfader
Dagmar Marie Christine Sabinsky, k, 19/10 1875, husmoder

1965

Død/Begravet: Kirkebog Skt. Stefans sogn, København 1961-1966

Dagmar Marie Kirstine Sabinsky f. Ottesen

Død den 7. november 1965

Balders Hospital

Begravet den 11. november Skt. Stefans kirke til Bispebjerg krematorium

Født i Skt. Stefans sogn

Datter af opvarter Anders Ottesen og hustru Dorthea Nielsen

Enke efter Peter Martin Frederik Sabinsky

viet: 6. august 1897 i Sundby Kirke

Født den 19. oktober 1875

Arteriosclerosis

Skifteretten 8-11 1965 - 9008

Mere om PETER SABINSKY og DAGMAR OTTOSEN:

Ægteskab: 06 aug 1897, Sundby Kirke

Børn af PETER SABINSKY og DAGMAR OTTOSEN:

- i. VOLMER VILHELM MARTIN⁷ SABINSKY, f. 31 mar 1898, Sundby sogn, København; d. 08 okt 1898, Sundby sogn, København.

Noter for VOLMER VILHELM MARTIN SABINSKY:

1898

Født/Døbt: Kirkebog Sundby sogn 1898-1899

Volmer Vilhelm Martin Sabinsky

Født den 31. Marts 1898

Døbt den 22. Maj 1898 i Kirken

Forældre:

Snedkersvend Peter Martin Frederik Sabinsky og Hustru Marie Kirstine Ottosen
Christiansgade 12B

Faddere:

Forældrene

Snedkermester Vilhelm Sabinsky, Overgaden 59

Frøken Valborg Sabinsky, Ovengaden

1898

Død/begravet: Kirkebog Sundby sogn, København 1895-1900

Volmer Vilhelm Martin Sabinsky

Død den 8. Oktober 1898

Begravet den 18. Oktober 1898, Sundby Kirkegaard

Født 1/10 1898 i Sundby

Søn af Snedker P.M. Sabinsky Christiansgade 12

½ Aar

- ii. LANDVÆSENSELEV ORLA VILHELM MARTIN SABINSKY, f. 21 apr 1899, Nathanel sogn, København;
d. 10 apr 1918, Skt. Stefans sogn, København.

Noter for LANDVÆSENSELEV ORLA VILHELM MARTIN SABINSKY:
1899

Født/Døbt: Kirkebog Natanel Sogn 1899-1903

Orla Vilhelm Martin Sabinsky

Født den 21. April 1918 i Køhlersgade 18 (Holmbladsgade 18 - Sundby Øster)

Døbt den 4. Juni 1899

Forældre:

Snedkersvend Peter Martin Frederik Sabinsky og Hustru Dagmar Marie Ottosen, 23 Aar, Viet 6/8 1897

Faddere:

Snedkermester Niels Sabinsky, Borgergade 69

Mejerist Axel Martins Hustru, Pejlslergade 2

Udfyldelsesdato: 1-5-1892

Politiets registerblade, København

Særlige bemærkninger: (Omskr.)

Personer

Peter Martin Frederik Sabinsky , 5-5-1872 , København

Stillinger: Snedker Marchandiser

Registrators kommentar: Tro Att 6/5 21

Ægtefælle

Dagmar Marie Sabinsky , 19-10-1875 , København

Barn

Orla Vilhelm Martin Sabinsky , 21-4-1899

Adresser

1-5-1892: , Borgergade 104 , 3.

1-5-1896: , Dronningensgade 37 , 1.

1-11-1897: Frameldt ,

1-11-1901: Fra Amager til , Dronningensgade 36 , s

1-11-1904: , Dronningensgade 38 , stuen

1-11-1905: , Dronningensgade 36 , stuen

1-5-1907: , Brogade 4 , stuen

1-11-1907: , Baldersgade 22 , 2.

1-5-1909: , Baldersgade 22 , 2.

1901

Folketælling- Sundbyøster, Holmbladsgade 18, Matr.No. 43g

1.sal

Peter Martin Fredrik Sabinsky, m, 5/5 1872, København, tilflyttet kommunen 1897

Husfader, Snedkersvend, arbejder for N.V. Sabinsky

Dagmar Marie Christine Sabinsky, k, 19/10 1875, Kbh. Husmoder

Orla Wilhelm Martin Sabinsky, m, 21/4 1899, Kbh. Barn

1916

Folketælling, Udenbys Klædebo Kvarter, Balders Rod, Baldersgade 22, København

Matrikel-Nr. 1103

Forhus 1. sal

Peter Martin Frederik Sabinsky, m, 5/5 1872, gift, København, Husfader, Snedker, selvstændig.

Dagmar Marie Christine Sabinsky, k, 19/10 1875, gift, København, Husmoder

Vilhelm Martin, m, 14/6 1907, ugift, København, Barn

1918

Død/Begravet: Begravelsesprotokol Københavns Kommune

No. 398

Landvæsenlev Orla Vilhelm Martin Sabinsky

Bopæl: Baldersgade 22

født den 21/4 1899 i København, 18 Aar, ugift

Død den 10/4 1918

Dødsted: Frederiksholms Kanal

Død af Drukning

Begravet Onsdagen den 17. April kl. 2

Stefans til Bispebjerg

1918

Død/Begravet: Kirkebog St. Stefans Sogn 1912-1921

Døde Mandkøn 1918
Orla Vilhelm Martin Sabinsky, 18 Aar
Død den 10 April 1918, fundet i Havnen
Begravet den 17. April, Bispebjerg

Landvæsenselev.
Født 21/4 1899 i København
Søn af Snedker Peter Martin Frederik Sabinsky og Dagmer Marie Christine f. Ottosen
Baldersgade 22

48. iii. TELEFONMESTER VILHELM MARTIN SABINSKY, f. 14 jun 1907, St. Stefans Sogn, København; d. 23
aug 1961, Frederiksberg Alle 96.

26. CAROLINE FREDERIKKE LAURA⁶ SABINSKY (*NIELS VILHELM⁵, JÜRGEN PETER⁴, JOHAN CHRISTIAN³, JOHAN CHRISTOPHER², HR.¹*) blev født 08 maj 1874 i Holmens Sogn, København, og døde 16 nov 1951 i Bispebjerg hospital, København. Hun giftede sig med HANS CHRISTIAN PEDERSEN 21 mar 1897 i Skt. Pauls sogn, København, søn af HANS PEDERSEN og ANNA MØRK. Han blev født 17 maj 1874 i Frederiksberg sogn, København, og døde 23 maj 1955 i Bispebjerg Hospital, København.

Noter for CAROLINE FREDERIKKE LAURA SABINSKY:

1874

Født/døbt: Kirkebog Holmens sogn 1869-1880

Fødte Kvindekøn 1874

Caroline Frederikke Laura Sabinsky

Født den 8. Maj 1874

Døbt den 31. Maj i Kirken

Forældre:

Niels Vilhelm Sabinsky, Smedesvend og Adolphine Eline Ussinger
Borgergade 142

Faddere:

Madam M. Danielsen

Bedstemoderen Sophie Frederikke Ussinger

Forældrene

1880

Folketælling - København, København (Staden), Borgergade (lige numre), 142, Baghus, 504 D3, 708, FT-1880, D3854

Navn: Alder: Civilstand: Stilling i husstanden: Erhverv: Fødested:

Niels Vilhelm Sabinsky 32 Gift Husfader Snedkersvend Kjøbenhavn

Adolfine Elin f. Ussing 33 Gift hans Kone Kjøbenhavn

Peter Martin Frederik Sabinsky 7 Ugift deres Barn Kjøbenhavn

Laura Caroline Fred. Sabinsky 5 Ugift deres Barn Kjøbenhavn

Hilda Vilhelmine Sabinsky 3 Ugift deres Barn Kjøbenhavn

Anna Martine Sabinsky 1 Ugift deres Barn Kjøbenhavn

1885

Folketælling - København, København (Staden), Borgergade (lige numre), No. 104 Matrikel no. 140 & 64C, Baghus, 1. Sal, 18,

Navn: Alder: Civilstand: Stilling i husstanden: Erhverv, Fødested:

Niels Vilhelm Sabinsky, 37, Gift, Husfader, Snedkersvend, Kjøbenhavn

Adolphine Sabinsky, 37, Gift, Husmoder, Kjøbenhavn

Peter Martin Sabinsky, 12, m, Ugift, Søn, Kjøbenhavn

Caroline Frederikke Sabinsky, 10, Ugift, Datter, Kjøbenhavn

Hilda Vilhelmine Sabinsky, 8, Ugift, Datter, Kjøbenhavn

Anna Marie Sabinsky, 6, Ugift, Datter, Kjøbenhavn

Robert Vilhelm Sabinsky, 4, Ugift, Søn, Kjøbenhavn

Anna Marie Sabinsky, 2, Ugift, Datter, Kjøbenhavn

Jenny Isaura Sabinsky, 2, Ugift, Datter, Kjøbenhavn

1890

Folketælling - Borgergade 104, Sct. Annæ Vester Kvarter, København

Matr.No. 140+64c - 1.sal mellembygningen

Niels Vilhelm Sabensky, m, 42, Gift, Kjøbenhavn, Husfader, Snedker
Adolphine Eline Sabinsky, kv, 43, Gift, Kjøbenhavn, Husmoder,
Martin Frederik Sabinsky, m, 18, ugift, Kjøbenhavn, barn, Snedker
Laura Caroline Sabinsky, kv, 16, ugift, Kjøbenhavn, barn
Hilda Vilhelmine Sabensky, kv, 14 Ugift, Kjøbenhavn, barn,
Anna Martine Sabinsky, kv, 12, Ugift, Kjøbenhavn, barn,
Robert Vilhelm Sabinsky, m, 9, Ugift, Kjøbenhavn, barn
Jenny Isaura Sabinsky, kv, 7, Ugift, Kjøbenhavn, barn
Valborg Eline Sabinsky, kv, 4, ugift, Kjøbenhavn, barn

1892

Politiets registerblade, København 3/5 1892

Sabinsky, Caroline Frederikke Laura

Tjenestepige, ugift

født i København den 8. maj 1874

Adresser

3-5-1892: Frameldt Fra Store Strandstræde 14, st Vognmand Iversen til til Charlottenlund hos Baronesse Saklerup

9-9-1892: Borbergade 104, stuen hos Høker Mathisen

3-7-1895: Istedgade 89, stuen hos Andersen

8-4-1896: Borbergade 69, 2. hos Sabinsky

6-1-1897: Borbergade 57, stuen hos N. Rasmussen

1911

Folketælling - Jagtvej 127, København

Pedersen, Hans Christian, m, 17/5 1871, Gift, København, Husfader, Blikkenslagermester

Pedersen, Laura, k, 8/5 1874, Gift, København, Husmoder

Pedersen, Edith, k, 11/10 1898, ugift, København, barn

Pedersen, Poul, m, 20/6 1903, ugift, København, barn

1916

Folketælling - Jagtvej 127, København

Pedersen, Hans Christian, m, 17/5 1874, Gift, København

Pedersen, Laura Frederikke Caroline, k, 8/5 1874, Gift, København

Pedersen, Edith Carla, k, 11/10 1898, ugift, København, barn

Pedersen, Poul Mørk, m, 20/6 1903, ugift, København, barn

1921

Folketælling - Firkløvervej 9, København

Pedersen, Hans Christian, m, 17/5 1871, Gift, København, Husfader, Blikkenslagermester

Pedersen, Laura Frederikke Caroline, k, 8/5 1874, Gift, København, Husmoder

Pedersen, Edith Carla, k, 11/10 1898, ugift, København, barn, Telefonistinde

Pedersen, Poul Mørk, m, 20/6 1903, ugift, København, barn, Blikkenslagerlærling hos faderen

1925

Folketælling - Firkløvervej 9, København

Pedersen, Hans Christian, m, 17/5 1871, Gift, København, Husfader, Blikkenslagermester

Pedersen, Laura Frederikke Caroline, k, 8/5 1874, Gift, København, Husmoder

Pedersen, Poul Mørk, m, 20/6 1903, ugift, København, barn, Blikkenslager

1930

Folketælling - Firkløvervej 9, København

Pedersen, Hans Christian, m, 17/5 1871, Gift, København, Husfader, Blikkenslagermester

Pedersen, Laura Frederikke Caroline, k, 8/5 1874, Gift, København, Husmoder

Pedersen, Poul Mørk, m, 20/6 1903, ugift, København, barn, Blikkenslager, intet arbejde

1951

Død/Begravet: Kirkebog Kingo sogn, København 1950-1958

Døde kvindekøn

Caroline Frederikke Laura f. Sabinsky

Død den 16. november 1951

Bispebjerg hospital

Begravet den 22. november 1951
Bispebjerg krematorium
Boede Ægirsgade 18. 1.sal
Født i København, Skt. Johannes sogn , datter af arbejdesmand Niels Vilhelm Sabinsky og hustru Adolfine Eline f. Ussinger
Gift med forhenværende viktorialiehandler Hans Christian Pedersen

Anmærkninger:
Skifteretten kbh. 16/11 1951
Hæmorrhagia Cerebri (Hjerneblødning)

Noter for HANS CHRISTIAN PEDERSEN:

1874
Født/Døbt: kirkebog Frederiksberg sogn, København 1873-1875
Fødte mandkøn
Hans Christian Pedersen
Født den 17. maj 1874
Døbt den 28. juni 1874

Forældre:
Tømmersvend Hans Peder Pedersen og hustru Anna Margrethe Christensen Mørk
Istedgade 32, København

Faddere:
Forældrene og
Jomfru Caroline Pedersen, Pileallen nr. 8
Forældrene viede i Skt. Johannes kirke den 1. marts 1874

1911
Folketælling - Jagtvej 127, København
Pedersen, Hans Christian, m, 17/5 1871, Gift, København, Husfader,Blikkenslagermester
Pedersen, Laura, k, 8/5 1874, Gift, København, Husmoder
Pedersen, Edith, k, 11/10 1898, ugift, København, barn
Pedersen, Poul, m, 20/6 1903, ugift, København, barn

1916
Folketælling - Jagtvej 127, København
Pedersen, Hans Christian, m, 17/5 1874, Gift, København
Pedersen, Laura Frederikke Caroline, k, 8/5 1874, Gift, København
Pedersen, Edith Carla, k, 11/10 1898, ugift, København, barn
Pedersen, Poul Mørk, m, 20/6 1903, ugift, København, barn

1921
Folketælling - Firkløvervej 9, København
Pedersen, Hans Christian, m, 17/5 1871, Gift, København, Husfader,Blikkenslagermester
Pedersen, Laura Frederikke Caroline, k, 8/5 1874, Gift, København, Husmoder
Pedersen, Edith Carla, k, 11/10 1898, ugift, København, barn, Telefonistinde
Pedersen, Poul Mørk, m, 20/6 1903, ugift, København, barn, Blikkenslagerlærling hos faderen

1925
Folketælling - Firkløvervej 9, København
Pedersen, Hans Christian, m, 17/5 1871, Gift, København, Husfader,Blikkenslagermester
Pedersen, Laura Frederikke Caroline, k, 8/5 1874, Gift, København, Husmoder
Pedersen, Poul Mørk, m, 20/6 1903, ugift, København, barn, Blikkenslager

1930
Folketælling - Firkløvervej 9, København
Pedersen, Hans Christian, m, 17/5 1871, Gift, København, Husfader, Blikkenslagermester
Pedersen, Laura Frederikke Caroline, k, 8/5 1874, Gift, København, Husmoder
Pedersen, Poul Mørk, m, 20/6 1903, ugift, København, barn, Blikkenslager, intet arbejde

1955

Død/Begravet: Kingo sogn, København 1950-1958

Hans Christian Pedersen

Død den 23. maj 1955

Bispebjerg hospital

Begravet den 27. maj 1955

Bispebjerg krematorium

Boede Ægirsgade 18. 1.sal

Forhenværende datailhandler, født i Frederiksberg sogn

Søn af tømmersvend Hans Peder Pederssen og hustru Anna Margrethe Christensen Mørk.

Enkemand efter Caroline Frederikke Laura Sabinsky

Født den 17. maj 1874

Canser

Mere om HANS PEDERSEN og CAROLINE SABINSKY:

Ægteskab: 21 mar 1897, Skt. Pauls sogn, København

Børn af CAROLINE SABINSKY og HANS PEDERSEN:

- i. EDITH CARLA⁷ PEDERSEN, f. 11 okt 1898, Sct. Matthæus sogn, København.

Noter for EDITH CARLA PEDERSEN:

1898

Født/Døbt: Kirkebog Sct. Matthæus sogn, København 1896-1898

Fødte kvindekøn 1898

Edith Carla Pedersen

Mysundegade 2

Født den 11. oktober 1898

Døbt den 4. december 1898

Forældre:

Blikkenslager Hans Kristian Pedersen og hustru Caroline Frederikke Laura Sabinsky, 24 Aar

Faddere:

Forældrene

Fru A. Martens, Gejslersvej 3

Skt. Pauls Kirke 21/397

1911

Folketælling - Jagtvej 127, København

Pedersen, Hans Christian, m, 17/5 1871, Gift, København, Husfader, Blikkenslagermester

Pedersen, Laura, k, 8/5 1874, Gift, København, Husmoder

Pedersen, Edith, k, 11/10 1898, ugift, København, barn

Pedersen, Poul, m, 20/6 1903, ugift, København, barn

1916

Folketælling - Jagtvej 127, København

Pedersen, Hans Christian, m, 17/5 1874, Gift, København

Pedersen, Laura Frederikke Caroline, k, 8/5 1874, Gift, København

Pedersen, Edith Carla, k, 11/10 1898, ugift, København, barn

Pedersen, Poul Mørk, m, 20/6 1903, ugift, København, barn

1921

Folketælling - Firkløvervej 9, København

Pedersen, Hans Christian, m, 17/5 1871, Gift, København, Husfader, Blikkenslagermester

Pedersen, Laura Frederikke Caroline, k, 8/5 1874, Gift, København, Husmoder

Pedersen, Edith Carla, k, 11/10 1898, ugift, København, barn, Telefonistinde

Pedersen, Poul Mørk, m, 20/6 1903, ugift, København, barn, Blikkenslagerlærling hos faderen

- ii. HILDA MARGRETHE ELINE PEDERSEN, f. 05 sep 1897, Sct. Matthæus sogn, København.

Noter for HILDA MARGRETHE ELINE PEDERSEN:

1897

Født/Døbt: Kirkebog Sct. Matthæus sogn, København 1896-1898

Fødte kvindekøn 1897
Hilda Margrethe Eline Pedersen
Mysundegade
Født den 5. september 1897
Døbt den 3. oktober 1897

Forældre:
Blikkenslager Hans Christian Pedersen og hustru Caroline Frederikke Laura Sabinsky, 23 Aar

Faddere:
Forældrene
Frk. Hilda Sabinsky, Bredgade 68

Skt. Pauls kirke, 21/397

49. iii. MUSIKER POUL MØRK PEDERSEN, f. 20 jun 1903; d. 10 dec 1938, Helligånd sogn, København.

27. HILDA VILHELMINE⁶ SABINSKY (*NIELS VILHELM⁵, JÜRGEN PETER⁴, JOHAN CHRISTIAN³, JOHAN CHRISTOPHER², HR.¹*) blev født 22 apr 1876 i Holmens Sogn, København, og døde eft. 1921. Hun giftede sig med NIELS CHRISTIAN RASMUSSEN (ROHOLM) 03 mar 1901 i Skt. Pauls sogn, København, søn af CHRISTIAN RASMUSSEN og ANNE NIELSEN. Han blev født 04 jan 1875 i Skeby sogn, Odense amt, og døde eft. 1923.

Noter for HILDA VILHELMINE SABINSKY:

1876
Født/Døbt: Kirkebog Holmens sogn 1869-1880
Fødte Kvindekøn 1876
Hilda Vilhelmine Sabinsky
Født den 22. April 1876
Døt den 9. Juli 1876

Forældre:
Niels Vilhelm Sabinsky, Snedkermester, Adolphine Eline f. Ussinger
Borgergade 142

Faddere:
Forældrene
Bedstemoderen Sophie Frederikke Ussinger

1880
Folketælling - København, København (Staden), Borgergade (lige numre), 142, Baghus, 504 D3, 708, FT-1880, D3854

Navn: Alder: Civilstand: Stilling i husstanden: Erhverv: Fødested:
Niels Vilhelm Sabinsky 32 Gift Husfader Snedkersvend Kjøbenhavn
Adolfine Elin f. Ussing 33 Gift hans Kone Kjøbenhavn
Peter Martin Frederik Sabinsky 7 Ugift deres Barn Kjøbenhavn
Laura Caroline Fred. Sabinsky 5 Ugift deres Barn Kjøbenhavn
Hilda Vilhelmine Sabinsky 3 Ugift deres Barn Kjøbenhavn
Anna Martine Sabinsky 1 Ugift deres Barn Kjøbenhavn

1885
Folketælling - København, København (Staden), Borgergade (lige numre), No. 104 Matrikel no. 140 & 64C, Baghus, 1. Sal, 18,

Navn: Alder: Civilstand: Stilling i husstanden: Erhverv: Fødested:
Niels Vilhelm Sabensky, 37, Gift, Husfader, Snedkersvend, Kjøbenhavn
Adolphine Sabensky, 37, Gift, Husmoder, Kjøbenhavn
Peter Martin Sabensky, 12, m, Ugift, Søn, Kjøbenhavn
Caroline Frederikke Sabensky, 10, Ugift, Datter, Kjøbenhavn
Hilda Vilhelmine Sabensky, 8, Ugift, Datter, Kjøbenhavn
Anna Marie Sabensky, 6, Ugift, Datter, Kjøbenhavn
Robert Vilhelm Sabensky, 4, Ugift, Søn, Kjøbenhavn
Anna Marie Sabensky, 2, Ugift, Datter, Kjøbenhavn
Jenny Isaura Sabinsky, 2, Ugift, Datter, Kjøbenhavn

1890

Folketælling - Borgergade 104, Sct. Annæ Vester Kvarter, København
Matr.No. 140+64c - 1.sal mellembygningen
Niels Vilhelm Sabensky, m, 42, Gift, Kjøbenhavn, Husfader, Snedker
Adolphine Eline Sabinsky, kv, 43, Gift, Kjøbenhavn, Husmoder,
Martin Frederik Sabinsky, m, 18, ugift, Kjøbenhavn, barn, Snedker
Laura Caroline Sabinsky, kv, 16, ugift, Kjøbenhavn, barn
Hilda Vilhelmine Sabensky, kv, 14 Ugift, Kjøbenhavn, barn,
Anna Martine Sabinsky, kv, 12, Ugift, Kjøbenhavn, barn,
Robert Vilhelm Sabinsky, m, 9, Ugift, Kjøbenhavn, barn
Jenny Isaura Sabinsky, kv, 7, Ugift, Kjøbenhavn, barn
Valborg Eline Sabinsky, kv, 4, ugift, Kjøbenhavn, barn

1901

Viet: Kirkebog Sct. Pauls sogn 1892-1905
Copulerede den 3. Marts 1901

Roholm (Rasmussen) Niels Christian født i Skeby sogn den 4. Januar 1875
Ungkarl, Styrmand tilsøes.
Søn af Lods Christian Gottlieb Rasmussen og Hustru Anna Dorthea Nielsen, Stige

Sabinsky, Hilda Vilhelmine, født i Kjøbenhavn den 22. april 1876, Pige Borgergade 69
Datter af Snedkermester Niels Vilhelm Sabinsky og Hustru Adolphine Eline Ussinger, Borgergade 69

Forlovere:
Begges Fædre

1902

Født/Døbt: Kirkebog Sct. Pauls sogn, København 1900-1911
Eli Kaj (Rasmussen) Roholm
Borgergade 144, 2.sal

1904

Født/Døbt: Kirkebog Esbjerg, Ribe amt 1901-1906
Arne Egon (Rasmussen) Roholm
Skolegade 53

1907

Født/Døbt: Kirkebog Århus Sct. Pauls sogn, Århus amt 1907-1910
Ove Hilmer Roholm
Odensegade 28

1921

Folketælling Sundholmsvej 27, 3.sal tv, København
Roholm, Niels Christian, m, 4/1 1874, gift, Klintebjerg Odense, Husfader, Skibsfører, fra Aarhus 1913
Roholm, Hilda Vilhelmine, k, 22/4 1876, gift, København, husmoder
Roholm, Eli Kaj, m, 7/10 1902, ugift, København, søn
Roholm, Arne Egon, m, 4/8 1904, ugift, Esbjerg, søn
Roholm, Ove Hilmer, m, 16/5 1907, ugift, Aarhus, søn

Noter for NIELS CHRISTIAN RASMUSSEN (ROHOLM):

1875

Født/Døbt: Kirkebog Skeby sogn, Odense amt, 1858-1891
Niels Christian Rasmussen

(Fik 1918 d. 8. Juni navnebevis af Københavns overpræsidium på navnet Niels Christian Roholm)

Født den 4. Januar 1875

Døbt den 18. April

Forældre:

Styrmand Christian Gothlieb Rasmussen og Hustru Anna Dorthea Nielsdatter ? 25 Aar, af Klinteborg

1880

Folketælling - Odense, Odense, Sankt Hans Landsogn, Skibhusene,
St. Hans Landsogn, et hus, 8, FT-1880, B0225

Navn: Alder: Civilstand: Stilling i husstanden: Erhverv: Fødested:

Anna Dorthea Nielsen 30 Gift hendes mand paa en reise til England Skeby sogn, Odense Amt

Niels Kristian Rasmussen 5 Ugift deres børn samme sogn [Skeby sogn, Odense Amt]

Aurora Kristine Marie Rasmussen 3 Ugift deres børn samme sogn [Skeby sogn, Odense Amt]

Mads Rasmussen 77 Enke(mand) pensioneret skolelærer, husfaderens fader Venninge sogn, Svenborg Amt

1890

Folketælling - Odense, Odense, Sankt Hans Landsogn, Skibhusvejens, St. Hans Landsogn, et hus, 8, FT-1880, B0225

Navn: Alder: Civilstand: Stilling i husstanden: Erhverv: Fødested:

Christian Gottlieb Rasmussen, 38, Gift, Husfader, styrmand, St. Hans sogn

Anna Dorthea Nielsen 40 Gift husmoder, Skeby sogn, Odense Amt

Niels Kristian Rasmussen 15 Ugift søn, sømand, Skeby sogn, Odense Amt

Aurora Kristine Marie Rasmussen 12 Ugift datter, Skeby sogn, Odense Amt

Mads Rasmussen 87 Enke(mand) pensioneret skolelærer, husfaderens fader Vindinge sogn, Svenborg Amt

1901

Viet: Kirkebog Skt. Pauls sogn 1892-1905

Copulerede den 3. Marts 1901

Roholm (Rasmussen) Niels Christian født i Skeby sogn den 4. Januar 1875

Ungkarl, Styrmand til søes.

Søn af Lods Christian Gottlieb Rasmussen og Hustru Anna Dorthea Nielsen, Stige

Sabinsky, Hilda Vilhelmine, født i Kjøbenhavn den 22. april 1876, Pige Borbergade 69

Datter af Snedkermester Niels Vilhelm Sabinsky og Hustru Adolphine Eline Ussinger, Borbergade 69

Forlovere:

Begges Fædre

1901

Politiets registerblade - København

Udfyldelsesdato: 1-11-1901

Særlige bemærkninger: Navnebevill. fra Overpr. i København 8/6 1918

Niels Christian Roholm (født Rasmussen) , 4-1-1875 , Skeby

Stillinger: Styrmand

Ægtefælle

Hilda Vilhelmine Roholm , 22-4-1876 , København

Barn: Eli Kaj Roholm , 7-10-1902

Barn: Arne Egon Roholm , 4-8-1904

Adresser

1-11-1901: Borbergade 144 , 2.

1-11-1904: Holtegade 7 , 1.

1-5-1913: Fra Aarhus til Nordlandsgade 16 , 1. th.

1-11-1914: Sundholmsvej 27 , 4.

1-5-1923: Bispebjerg Parkalle , mrt. 3hf

1921

Folketælling Sundholmsvej 27, 3.sal tv, København

Roholm, Niels Christian, m, 4/1 1874, gift, Klintebjerg Odense, Husfader, Skibsfører, til København fra Aarhus 1913

Roholm, Hilda vilhelmine, k, 22/4 1876, gift, København, husmoder

Roholm, Eli Kaj, m, 7/10 1902, ugift, København, søn

Roholm, Arne Egon, m, 4/8 1904, ugift, Esbjerg, søn

Roholm, Ove Hilmer, m, 16/5 1907, ugift, Aarhus, søn

Mere om NIELS (ROHOLM) og HILDA SABINSKY:
Ægteskab: 03 mar 1901, Skt. Pauls sogn, København

Børn af HILDA SABINSKY og NIELS (ROHOLM):

50. i. ELI KAJ ROHOLM, f. 07 okt 1902, Skt. Pauls sogn, København; d. 29 mar 1948, København.
ii. ARNE EGON ROHOLM, f. 04 aug 1904, Esbjerg, Ribe amt.

Noter for ARNE EGON ROHOLM:

1904

Født/Døbt: Kirkebog Esbjerg, Ribe amt 1901-1906

Arne Egon (Rasmussen- overstreget) Roholm

Skolegade 53

Født den 4. august 1904

Døbt den 5. september 1904

Navneforandring 8/6 1918 - fulde navn Arne Egon Roholm

Faderens navn er Niels Christian Roholm

Forældre:

Styrmænd Niels Christian (Roholm) Rasmussen og hustru Hilda

Vilhelmine Sabinsky, Esbjerg

Faddere:

Barnets moder

Formand Jens Severin Sørensens hustru

Barnets fader

1921

Folketælling Sundholmsvej 27, 3.sal tv, København

Roholm, Niels Christian, m, 4/1 1874, gift, Klintebjerg Odense, Husfader, Skibsfører, fra Aarhus 1913

Roholm, Hilda vilhelmine, k, 22/4 1876, gift, København, husmoder

Roholm, Eli Kaj, m, 7/10 1902, ugift, København, søn

Roholm, Arne Egon, m, 4/8 1904, ugift, Esbjerg, søn

Roholm, Ove Hilmer, m, 16/5 1907, ugift, Aarhus, søn

- iii. OVE HILMER ROHOLM, f. 16 maj 1907, Skt. Pauls sogn, Aarhus.

Noter for OVE HILMER ROHOLM:

1907

Født/Døbt: Kirkebog Århus Skt. Pauls sogn, Århus amt 1907-1910

Ove Hilmer (Rasmussen- overstreget) Roholm

Odensegade 28

Født den 16. maj 1907

Døbt den 4. august 1907 i Frue Kirke

Forældre:

Styrmænd Niels Christian Roholm og Hustru Hilda Vilhelmine Sabinsky, 31 år

Faddere:

Moderen

Snedkermester N.V. Sabinsky og hustru, København

Tilladelse til navneforandring - København den 8/6 1918

1921

Folketælling Sundholmsvej 27, 3.sal tv, København

Roholm, Niels Christian, m, 4/1 1874, gift, Klintebjerg Odense, Husfader, Skibsfører, fra Aarhus 1913

Roholm, Hilda vilhelmine, k, 22/4 1876, gift, København, husmoder

Roholm, Eli Kaj, m, 7/10 1902, ugift, København, søn

Roholm, Arne Egon, m, 4/8 1904, ugift, Esbjerg, søn

Roholm, Ove Hilmer, m, 16/5 1907, ugift, Aarhus, søn

28. ANNA MARTINE⁶ SABINSKY (*NIELS VILHELM⁵, JÜRGEN PETER⁴, JOHAN CHRISTIAN³, JOHAN CHRISTOPHER², Hr.¹*) blev født 07 maj 1878 i Skt. Pauls Sogn, København, og døde 13 nov 1959 i Øresundshospitalet. Hun giftede sig med MEJERIST AXEL LUDVIG EMIL MARTENS 06 aug 1897 i Sundby Kirke, søn af EMIL MARTENS og JØRGINE RASMUSSEN. Han blev født 08 maj 1872 i Sundby sogn, København, og døde 03 mar 1959 i Bispebjerg Hospital.

Noter for ANNA MARTINE SABINSKY:

1878

Født/Døbt: Kirkebog Skt. Pauls Sogn 1871-1883

Fødte Kvindekøn 1878

Anna Martine Sabinsky

Født den 7. Maj 1878

Døbt den 22. September 1878

Forældre:

Sabinsky, Niels Vilhelm, Snedkersvend og Hustru Adolphine Eline Ussinger

Borgergade 142

Faddere:

Forældrene

Mad. Sofhie Ussinger

Mad. Martine Danielsen

Guldsmed Emil Danielsen

1880

Folketælling - København, København (Staden), Borgergade (lige numre), 142, Baghus, 504 D3, 708, FT-1880, D3854

Navn: Alder: Civilstand: Stilling i husstanden: Erhverv: Fødested:

Niels Vilhelm Sabinsky 32 Gift Husfader Snedkersvend København

Adolfine Elin f. Ussing 33 Gift hans Kone København

Peter Martin Frederik Sabinsky 7 Ugift deres Barn København

Laura Caroline Fred. Sabinsky 5 Ugift deres Barn København

Hilda Vilhelmine Sabinsky 3 Ugift deres Barn København

Anna Martine Sabinsky 1 Ugift deres Barn København

1885

Folketælling - København, København (Staden), Borgergade (lige numre), No. 104 Matrikel no. 140 & 64C, Baghus, 1. Sal, 18,

Navn: Alder: Civilstand: Stilling i husstanden: Erhverv: Fødested:

Niels Vilhelm Sabensky, 37, Gift, Husfader, Snedkersvend, København

Adolphine Sabensky, 37, Gift, Husmoder, København

Peter Martin Sabensky, 12, m, Ugift, Søn, København

Caroline Frederikke Sabensky, 10, Ugift, Datter, København

Hilda Vilhelmine Sabensky, 8, Ugift, Datter, København

Anna Martine Sabensky, 6, Ugift, Datter, København

Robert Vilhelm Sabensky, 4, Ugift, Søn, København

Jenny Isaura Sabinsky, 2, Ugift, Datter, København

1890

Folketælling - Borgergade 104, Sct. Annæ Vester Kvarter, København
Matr.No. 140+64c - 1.sal mellembygningen

Niels Vilhelm Sabensky, m, 42, Gift, København, Husfader, Snedker

Adolphine Eline Sabinsky, kv, 43, Gift, København, Husmoder,

Martin Frederik Sabinsky, m, 18, ugift, København, barn, Snedker

Laura Caroline Sabinsky, kv, 16, ugift, København, barn

Hilda Vilhelmine Sabensky, kv, 14 Ugift, København, barn,

Anna Martine Sabinsky, kv, 12, Ugift, København, barn,

Robert Vilhelm Sabinsky, m, 9, Ugift, København, barn

Jenny Isaura Sabinsky, kv, 7, Ugift, København, barn

Valborg Eline Sabinsky, kv, 4, ugift, København, barn

1897

Viet: Kirkebog Sundby Sogn

Ægteviiede den 6 August 1891

Ungkarl Axel Ludvig Emil Martens, f. 8/5 1872, døbt 9/6 samme år og konfirmeret 3/10 1886 Sundby.

Søn af Skibstømrer Emil Frederik Martens og Hustru Jørgine Emilie Rasmussen, Sundby

Mejerist Køhlersvej 8 A

Pigen Anna Martine Sabinsky, f. 7/5 1878, døbt den 22/9 samme år og konfirmeret Michali 1892 i København
Datter af Snedker Niels Vilhelm Sabinsky og Hustru Adolphine Eline Ussinger, København
Køhlervvej 8 A

Forlovere:

1. Emil Martens, Skibsbygger, Køhlervvej 8
Vilhelm Sabinsky, Snedkermester, Borgergade 69

1906

Folketælling - SundbyVester rode, København

Brigadevej 8, 3. sal

Axel Ludvig Emil Martens, m, 8/5 1872, gift, Sundby, Havnearbejder, Husfader

Anna Martine (Sabinsky), k, 7/5 1878, gift, København, Husmoder

Emil Vilhelm Martens, m, 21/5-1905, ugift, København, Søn

1925

Folketælling 5 November 1925

Carolinevej 10, 2. sal. Forhus

Fuldenavn: Køn: Fødsel: Fødested: Civilstand: Stilling: Erhverv:

Martens Axel Ludvig Emil, M. 1872, 8/5, København, Gift, Husfader, Arbejdsmand

Anna Martine, K. 1878, 7/5, København, Gift, Husmoder, Husmoder

Emil Vilhelm, M. 1905, 20/5, København, Ugift, Søn, Maskinarbejder

Christian Adolf, M. 1906, 14/9, København, Ugift, Søn, Sømand

Axel Martin, M. 1907, 27/9, København, Ugift, Søn, Sømand

Olga Ellen, K. 1909, 10/12, København, Ugift, Datter, Bogbinder Elev

1959

Død/Begravet:

Anne Martine Sabinsky

Død den 13. November 1959 på Øresundshospitalet

Begravet den 18. November 1959 fra Bispebjerg Krematorium

Noter for MEJERIST AXEL LUDVIG EMIL MARTENS:

1872

Født/Døbt: Kirkebog Tårnby sogn, København 1870-1883

Fødte Mandkøn 1872

Axel Ludvig Emil Martens

Født den 8. Maj 1872

Døbt i Kirken den 9. Juni 1872

Forældre:

Skibstømrer Emil Frederik Martens og Hustru Jørgine Emilie Rasmussen, 31 Aar

1880

Folketælling: København, København (Staden), Køhlervvej (Lige numre), Sundbyerne, Køhlervvej

52, matr.23b Forhus Stuen, 2,

Navn: Alder: Civilstand: Stilling i husstanden: Erhverv: Fødested:

Emil Frederik Martens 37 Gift Husfader Skibstømrer Odense

Jørgine Emilie Martens 38 Gift Husmoder, Odense, Hans Hustru

Olga Mathilde Vilhelmine Martens 11 Ugift, Deres Barn, Odense

Axel Ludvig Emil Martens 7, Ugift, Sundbyøster, Deres Barn

1885

Folketælling: København, København (Staden), Køhlervvej (Lige numre), Sundbyerne, Køhlervvej

52, matr.23b Forhus Stuen, 2, D3247

Navn: Alder: Civilstand: Stilling i husstanden: Erhverv: Fødested:

Emil Fred. Martens 42 Gift Husfader Skibstømrer Odense

Jørgine Martens 44 Gift Husmoder Odense

Olga Martens 16 Ugift Datter Odense

Axel Martens 12 Ugift Søn Sundbyøster

1886

Konfirmeret: Kirkebog Sundby sogn

Axel Ludvig Emil Martens konfirmeret den 3. Oktober 1886

1897

Viet: Kirkebog Sundby Sogn

Ægteviiede den 6 August 1891

Ungkarl Axel Ludvig Emil Martens, f. 8/5 1872, døbt 9/6 samme år og konfirmeret 3/10 1886 Sundby.

Søn af Skibstømrer Emil Frederik Martens og Hustru Jørgine Emilie Rasmussen, Sundby

Mejerist Køhlersvej 8 A

Pigen Anna Martine Sabinsky, f. 7/5 1878, døbt den 22/9 samme år og konfirmeret Michali 1892 i

København

Datter af Snedker Niels Vilhelm Sabinsky og Hustru Adolphine Eline Ussinger, København

Køhlersvej 8 A

Forlovere:

1. Emil Martens, Skibsbygger, Køhlersvej 8

Vilhelm Sabinsky, Snedkermester, Borgergade 69

1906

Folketælling - SundbyVester rode, København

Brigadevej 8, 3. sal

Axel Ludvig Emil Martens, m, 8/5 1872, gift, Sundby, Havnearbejder, Husfader

Anna Martine (Sabinsky), k, 7/5 1878, gift, København, Husmoder

Emil Vilhelm Martens, m, 21/5-1905, ugift, København, Søn

1925

Folketælling 5 November 1925

Carolinevej 10, 2. sal. Forhus

Fuldenavn: Køn: Fødsel: Fødested: Civilstand: Stilling: Erhverv:

Martens Axel Ludvig Emil, M. 1872, 8/5, København, Gift, Husfader, Arbejdsmand

Anna Martine, K. 1878, 7/5, København, Gift, Husmoder, Husmoder

Emil Vilhelm, M. 1905, 20/5, København, Ugift, Søn, Maskinarbejder

Christian Adolf, M. 1906, 14/9, København, Ugift, Søn, Sømand

Axel Martin, M. 1907, 27/9, København, Ugift, Søn, Sømand

Olga Ellen, K. 1909, 10/12, København, Ugift, Datter, Bogbinder Elev

1959

Død/Begravet: Bispebjerg

Axel Ludvig Martens

Død den 3. marts 1959 på Bispebjerg Hospital

Begravet den 8. marts fra Bispebjerg Krematorium

Mere om AXEL MARTENS og ANNA SABINSKY:

Ægteskab: 06 aug 1897, Sundby Kirke

Børn af ANNA SABINSKY og AXEL MARTENS:

- i. MASKINARBEJDER EMIL VILHELM⁷ MARTENS, f. 20 maj 1905, St. Johannes sogn, København; d. 02 dec 1968, Fr. Berg Hospital.

Noter for MASKINARBEJDER EMIL VILHELM MARTENS:

1905

Født/Døbt: Kirkebog Sundby sogn, København 1904-1905

Emil Vilhelm Martens

Født den 20. Maj 1905 St. Johannes sogn, København,

Lille Fredensgade 6.

Døbt den 25. Juni i Sundby Kirke

Forældre:

Arbejdsmand Axel Ludvig Emil Martens og Hustru Anne Martine f. Sabinsky

Faddere:

Ugift Olga Martens Holmbladsgade 8 A

Ugift Jenny Sabinsky, Holtegade 5
Snedkermester Vilhelm Sabinsky, Holtegade 5
Faderen, Lille Fredensgade 6

Forældrene viet i Sundby Kirke 6/8 1897

1906

Folketælling - SundbyVester rode, København
Brigadevej 8, 3. sal
Axel Ludvig Emil Martens, m, 8/5 1872, gift, Sundby, Havnearbejder, Husfader
Anna Martine (Sabinsky), k, 7/5 1878, gift, København, Husmoder
Emil Vilhelm Martens, m, 21/5-1905, ugift, København, Søn

1925

Folketælling 5 November 1925
Carolinevej 10, 2. sal. Forhus
Fuldenavn: Køn: Fødsel: Fødested: Civilstand: Stilling: Erhverv:
Martens Axel Ludvig Emil, M. 1872, 8/5, København, Gift, Husfader, Arbejdsmand
Anna Martine, K. 1878, 7/5, København, Gift, Husmoder, Husmoder
Emil Vilhelm, M. 1905, 20/5, København, Ugift, Søn, Maskinarbejder
Christian Adolf, M. 1906, 14/9, København, Ugift, Søn, Sømand
Axel Martin, M. 1907, 27/9, København, Ugift, Søn, Sømand
Olga Ellen, K. 1909, 10/12, København, Ugift, Datter, Bogbinder Elev

- ii. SØMAND CHRISTIAN ADOLF AXEL MARTENS, f. 14 sep 1906, Nathanaels sogn, København; d. 09 jul 1964, Bispebjerg Hospital, København; v. MARIANNE OTTELI ELSA HILDA NIELSEN, 02 apr 1932, Københavns Rådhus; d. eft. 1964.

Noter for SØMAND CHRISTIAN ADOLF AXEL MARTENS:

1906

Født/Døbt: Kirkebog Sundby sogn, København 1906-1907
Christian Adolf Axel Martens
Født den 14 september 1906 Nathanaels sogn, København,
Brigade vej 8, 3.sal
Døbt den 26. December 1906 i Sundby Kirke

Forældre:

Havnearbejder Axel Ludvig Emil Martens og Hustru Anne Martine f. Sabinsky

Faddere:

Snedkermester Vilhelm Sabinsky og Hustru Sorgenfrigade 1
Ugift Valborg Sabinsky, samme sted
Faderen,

Forældrene viet i Sundby Kirke 6/8 1897

1925

Folketælling 5 November 1925
Carolinevej 10, 2. sal. Forhus
Fuldenavn: Køn: Fødsel: Fødested: Civilstand: Stilling: Erhverv:
Martens Axel Ludvig Emil, M. 1872, 8/5, København, Gift, Husfader, Arbejdsmand
Anna Martine, K. 1878, 7/5, København, Gift, Husmoder, Husmoder
Emil Vilhelm, M. 1905, 20/5, København, Ugift, Søn, Maskinarbejder
Christian Adolf, M. 1906, 14/9, København, Ugift, Søn, Sømand
Axel Martin, M. 1907, 27/9, København, Ugift, Søn, Sømand
Olga Ellen, K. 1909, 10/12, København, Ugift, Datter, Bogbinder Elev

1932

Viet:

Christian Adolf Axel Martens viet til Marianne Otteli Elsa Hilda Nielsen
Københavns Rådus den 2. april 1932

1964

Død/Begravet:

Christian Adolf Axel Martens
Død den 9. juli på Bispebjerg Hospital
Begravet den 14. juli 1964
Bispebjerg Hospitals kapel til Bispebjerg krematorium

Pramfører

Født i Nathanaels sogn
Søn af havnearbejder Axel Ludvig Emil Martens og hustru Anne Martine Sabinsky
Gift medl Marianne Otteli Elsa Hilda Nielsen
2. april 1932 på Københavns Rådhus
Født den 4. september 1906
Bopæl: Dagmarsgade 43 st.

Ingen dødsårsag
opgivet

Mere om CHRISTIAN MARTENS og MARIANNE NIELSEN:
Ægteskab: 02 apr 1932, Københavns Rådhus

51. iii. SØMAND, KOK AXEL MARTIN MARTENS, f. 27 sep 1907, Nathanaels sogn, København; d. 29 jul 1982.
52. iv. BOGBINDER OLGA ELLEN MARTENS, f. 10 dec 1909, Nathanaels sogn, København; d. 10 nov 2004.

29. SNEDKERMESTER ROBERT VILHELM⁶ SABINSKY (*NIELS VILHELM⁵, JÜRGEN PETER⁴, JOHAN CHRISTIAN³, JOHAN CHRISTOPHER², HR.¹*) blev født 02 okt 1880 i Skt. Pauls Sogn, København, og døde 13 dec 1951 i Kommunehospitalet. Han giftede sig med (1) HJØRDIS NANNA SOMMER. Hun blev født 15 maj 1880 i Den Kongelige Fødselsstiftelse. Han giftede sig med (2) MARIE HANSINE CAROLINE ULKJÆR 02 okt 1918 i Blågårds kirke, København, datter af CARL ULKJÆR og HANSINE SINDING. Hun blev født 16 apr 1877 i Horbelev, Aastrup, og døde 10 apr 1950 i Kommunehospitalet.

Noter for SNEDKERMESTER ROBERT VILHELM SABINSKY:
1880

Født/Døbt: Kirkebog St. Pauls Sogn 1870-1882

Fødte Mandkøn 1880

Robert Vilhelm Sabinsky

Født den 2. Oktober 1880

Døbt den 10. April 1881

Forældre:

Sabinsky, Niels Vilhelm, Snedkersvend og Hustru Adolfine Eline Ussinger
Borgergade 142

Faddere:

Forældrene,

Sophie Fred. Ussinger

1885

Folketælling - København, København (Staden), Borgergade (lige numre), No. 104 Matrikel no. 140 & 64C, Baghus, 1. Sal, 18,

Navn: Alder: Civilstand: Stilling i husstanden: Erhverv: Fødested:

Niels Vilhelm Sabensky, 37, Gift, Husfader, Snedkersvend, Kjøbenhavn

Adolphine Sabensky, 37, Gift, Husmoder, Kjøbenhavn

Peter Martin Sabensky, 12, m, Ugift, Søn, Kjøbenhavn

Caroline Frederikke Sabensky, 10, Ugift, Datter, Kjøbenhavn

Hilda Vilhelmine Sabensky, 8, Ugift, Datter, Kjøbenhavn

Anna Marie Sabensky, 6, Ugift, Datter, Kjøbenhavn

Robert Vilhelm Sabensky, 4, Ugift, Søn, Kjøbenhavn

Anna Marie Sabensky, 2, Ugift, Datter, Kjøbenhavn

Jenny Isaura Sabinsky, 2, Ugift, Datter, Kjøbenhavn

1890

Folketælling - Borgergade 104, Sct. Annæ Vester Kvarter, København

Matr.No. 140+64c - 1.sal mellembygningen

Niels Vilhelm Sabensky, m, 42, Gift, Kjøbenhavn, Husfader, Snedker

Adolphine Eline Sabinsky, kv, 43, Gift, Kjøbenhavn, Husmoder,

Martin Frederik Sabinsky, m, 18, ugift, Kjøbenhavn, barn, Snedker

Laura Caroline Sabinsky, kv, 16, ugift, Kjøbenhavn, barn

Hilda Vilhelmine Sabensky, kv, 14 Ugift, Kjøbenhavn, barn,

Anna Martine Sabinsky, kv, 12, Ugift, Kjøbenhavn, barn,
Robert Vilhelm Sabinsky, m, 9, Ugift, Kjøbenhavn, barn
Jenny Isaura Sabinsky, kv, 7, Ugift, Kjøbenhavn, barn
Valborg Eline Sabinsky, kv, 4, ugift, Kjøbenhavn, barn

1892

Politiets registerblade, Københvn

Udfyldelsesdato: 8-6-1892

Personer

Niels Vilhelm Sabinsky , 30-12-1847 , København , død 10-7-1911

Stillinger: Snedker

Ægtefælle

Adolfine Eline Sabinsky , 16-7-1845 , København

Barn Robert Sabinsky , 2-10-1880

Barn Jenny Isaura Sabinsky , 13-10-1882

Barn Valborg Vilhelmine Sabinsky , 26-1-1886

Adresser

1-5-1892: Borgergade 104, 1.

1-5-1896: Fra Borgergade 104 , 1. til Borgergade 69, 2.

1-11-1901: Fra Borgergade 69 , 2. til Borgergade 144, 2.

1-11-1903: Frameldt

1-11-1903: Holtegade 5, 2.

1-11-1905: Fra Holtegade 5 , 2. til Sorgenfrigade 1, 1.

1-11-1909: Fra Sorgenfrigade 1 , 1. til Fælledvej 15, Mellembygningen, 3. sal

1-5-1911: Fra Fælledvej 15, 3. Mellembygningen til P.D. Løvs Allé 9 A, stuen

1896

Politiets Registerblade, Nørrebro, Rulle 0035, registerblad 1401

Juni 1896

Sabinsky, Robert Vilhelm, Snedkermester, f. i København 2/10 1880

Ægteskabelig stilling:

1. Hornung Nanna Hjørdis, 15/5 1882

2. Marie Hansigne Caroline f, Ulkjær 6/4 1877

Meldt bopæl:

1896 - Borgergade 69-2

1902 - Borgergade 144-2

Udtrukket 1/11 1903

1903 - Holtegade 5-2

1904 - Nørrebrogade 182-4

1905 - Heinesgade 11-2

1906 - Fredensgade 5-2

1901

Folketælling - Borgergade 69, København

Sabinsky, Niels Vilhelm, m, 30 dec 1847, København, til komm. 1893, Husfader, Snedkermester, gift i 1871,
7 levende børn

Sabinsky, Adolphine, k, 16 jul 1845, København, Husmoder

Sabinsky, Robert Vilhem, m, 2 okt 1880, København, Barn, Snedkersvend hos faderen

Sabinsky, Valborg Eline, k, 26 jan 1886, København, Barn, Snedkersvend hos Faderen

1906

Folketælling - Heinesgade 11, 2.sal , Udenbye Klædebo, Havremarkens Rod, Matr. No. 3483

Robert Vilhelm Sabinsky, M, 2/10 1880, G, København, Husfader, Snedkermester, Hajnegade 11.

Nanna Hornung Sabinsky, K, 15/5 1882, G, København, Husmoder, Hustru.

1918

Viet: Kirkebog Blågårds sogn, københavn 1915-1923

Copuleret den 2. oktober 1918

Fraskilt snedkersvend Robert Vilhelm sabinsky, Smedegade 14 A, 5.

født den 2. oktober 1880 i Skt. Pauls sogn

Søn af Snedkerevend Niels Vilhelm Sabinsky og hustru Adolfine Eline Ussinger
Fraskilt Marie Hansine Caroline Schrøde, f. Ulkjær Smedegade 14 A, 5.
Datter af Høker i Horbelev Karl A. Madsen Ulkjær og hustru Hansine Sinding
Københavns magistrat d. 27. september 1918, A12 2325/1918

1926
registerblad
Sabinsky, Robert Vilhelm

1951
Død/Begravet: Begravelsesprotokol Københavns Kommune
Nr. 6430 (R. nr 2898.) 15 Stilhed
Robert Vilhelm Sabinsky, Gift
Født den 2 oktober 1880 i København
Snedker bor Sølvtorvet 4
Død den 13. december på Kommune hospitalet
Apoplexia cerebri
(Apoplexia cerebri ("slagtilfælde", "blodprop i hjernen"). Fællesbetegnelse for de symptomer, som er følge af en akut vaskulær katastrofe i hjernen, blodprop - hjerneblødning mv.)

Indført i Østervold sogns kirkebog
Begravet den 18. december fra Bispebjerg krematorium kapel 10
Bispebjerg kirkegård - fællesgraven

1951
Død/Begravet: Kirkebog Østervold Sogn, 1927-1955
Døde Mandkøn 1951
Robert Vilhelm Sabinsky
Død den 13. december 1951 på Kommunehospitalet
Begravet den 18. december 1951 fra Bispebjerg krematorium, 71 år
Snedker, født den 2. oktober 1880 i København, Sct. Pauls Sogn.
Søn af Snedkersvend Niels Vilhelm Sabinsky og hustru Adolfine Eline Ussinger.
Enkemand efter Marie Hansine Caroline Schrøder f. Ulkjær
Sølvtorvet 4, 1.sal

Mere om SNEDKERMESTER ROBERT VILHELM SABINSKY:
Begravet: 18 dec 1951, Bispebjerg krematorium

Noter for HJØRDIS NANNA SOMMER:

1880
Født/Døbt: Kirkebog Den Kgl. Fødselsstiftelse, København 1876-1886
Hjørdis Nanna (Sommer - overstreget !) Hornung Møller
Født den 15. maj 1880
Døbt den 28. maj 1880

1885
Folketælling - København, København (Staden), Rymsgade (Lige numre), Kjøbenhavn Udenbys Klædebo
Kvarter, Rymsgade 80, matr.1029 Børnehjem, 1, FT-1885, C7621
Navn: Alder: Civilstand: Stilling i husstanden: Erhverv: Fødested:
Rosalie Augusta Petersen 49 Ugift Husmoder Forstanderinde for Børnehjemmet af 1870 Assens
Hjørdis Nanna Sommer 2 Ugift Plejebarn Kjøbenhavn

1886
Hjørdis Nanna Sommer
Adopteret af Praktiserende læge Peter Andreas Hornung Møller og Hustru Bertha Thora Eleonora f. Aaris
Kgl. Adoptionsbevilling af 26/10 1886
Får herefter navnet Hjørdis Nanna Horning Møller

1896
Politiets Registerblade, Nørrebro, Rulle 0035, registerblad 1401
Juni 1896
Sabinsky, Robert Vilhelm, Snedkermester, f. i København 2/10 1880
Ægteskabelig stilling:

1. Hornung Nanna Hjørdis, 15/5 1882
2. Marie Hansigne Caroline f, Ulkjær 6/4 1877

Meldt bopæl:

1896 - Borgergade 69-2
1902 - Borgergade 144-2
Udtrukket 1/11 1903
1903 - Holtegade 5-2
1904 - Nørrebrogade 182-4
1905 - Heinesgade 11-2
1906 - Fredensgade 5-2

1906

Folketælling - Heinesgade 11, 2.sal , Udenbye Klædebo, Havremarkens Rod, Matr. No. 3483
Robert Vilhelm Sabinsky, M, 2/10 1880, G, København, Husfader, Snedkermester, Hajnegade 11.
Nanna Hornung Sabinsky, K, 15/5 1882, G, København, Husmoder, Hustru.

1909

Viet: Kirkebogen København Sct Paul 1905-1918

Vielsesdato: Den 23. maj 1909

Brudgommen

Skjørring, Peter Bernhard Pedersen, født i Grevinge Sogn den 27. oktober 1872, Ungkarl, Forretningsfører, Hedehusene

Søn af Gaardejer Rasmus Pedersen Skjørring og Hustru Karen Sophie Andersen, hedehusene

Bruden

Sabinsky, født (Sommer) Hornung Møller, Hjørdis Nanna,
født den 15. maj 1882, fraskilt

Fredriciagade 73, -Tidl. i Ægteskab med Snedkersvend Robert Vilhelm Sabinsky

Till. ag 1.4.09 til nyt Ægteskab.

Adoptivdatter af Læge Peter Andreas Hornung Møller, Ballerup, og nu
afdød Hustru Bertha Thora Aaris, København

Forlovere:

Købmand Willum Petersen, Enghaveplads 5

Urtekræmmer Ludvig Edvard Nielsen, Nansensgade 39, 2.sal

1911

Folketælling - København, Smørum, Høje Taastrup, Hedehusene, 2 c, 448, FT-1911, C9392

Navn: Alder: Civilstand: Stilling i husstanden: Erhverv: Fødested:

Peter Bernhardt Petersen Skjørring 27-10-1873 Gift Husfader Inspecteur

Nanna Hjørdis Haaning Skjørring 15-5-1882 Gift Husmoder

Inga Andrea Hjørdis Skjørring 6-10-1909 Barn

1916

Folketælling - København Marstalsgade 32 1.sal th

Peter Bernhard Skjørring, M, 27.10.1872, Grevinge, Husfader, Kontorassistent, Wilh. Colding & Co.

Nanna Hjørdis Skjørring, K, 15.5.1882, København, Husmoder

Inga Andrea Hjørdis Skjørring, K, 6.10.1909, Hedehusene, Barn

Helen Rigmor Signe Skjørring, K, 15.7.1912, København, Barn

1921

Folketælling - København Lyongade 6 1.sal th

Nanna Hjørdis Hornung Skjørring, K, 15.5.1882, Husmoder

Inga Andrea Hjørdis Skjørring, K, 6.10.1909, Hedehusene, Barn

Helen Rigmor Signe Skjørring, K, 15.7.1912, København, Barn

Midlertidigt fraværende:

Peter Bernhardt Skjørring, M, 27.10.1871, Grevinge

1925

Folketælling - København Lyongade 6 1.sal th

Nanna Hjørdis Hornung Skjørring, K, 15.5.1882, Skilt, Husmoder, Musiklærerinde

Inga Andrea Hjørdis Skjørring, K, 6.10.1909, Hedehusene, Datter, Modist-elev

Helen Rigmor Signe Skjørringe, K, 15.7.1912, København, Datter

Noter for MARIE HANSINE CAROLINE ULKJÆR:

1877

Født/Døbt: Kirkebog Horbelev Sogn, 1860-1880

Fødte Kvindekøn 1877

Marie Hansine Caroline Ulkjær

Født den 6. April 1877 i Horbelev

Døbt den 27. Maj 1877

Forældre:

Høker Carl A.Madsen Ulkjær og Hustru Hansine Sinding, 37 Aar

Faddere: Ulæseligt

Viet:

Gift med Snedker Robert Vilhelm Sabinsky

1896

Politiets Registerblade, Nørrebro, Rulle 0035, registerblad 1401

Juni 1896

Sabinsky, Robert Vilhelm, Snedkermester, f. i København 2/10 1880

Ægteskabelig stilling:

1. Hornung Nanna Hjørdis, 15/5 1882

2. Marie Hansigne Caroline f, Ulkjær 6/4 1877

Meldt bopæl:

1896 - Borgergade 69-2

1902 - Borgergade 144-2

Udtrukket 1/11 1903

1903 - Holtegade 5-2

1904 - Nørrebrogade 182-4

1905 - Heinesgade 11-2

1906 - Fredensgade 5-2

1918

Viet: Kirkebog Blågårds sogn, københavn 1915-1923

Copuleret den 2. oktober 1918

Fraskilt snedkersvend Robert Vilhelm sabinsky, Smedegade 14 A, 5.

født den 2. oktober 1880 i Skt. Pauls sogn

Søn af Snedkervend Niels Vilhelm Sabinsky og hustru Adolfine Eline Ussinger

Fraskilt Marie Hansine Caroline Schrøde, f. Ulkjær Smedegade 14 A, 5.

Datter af Høker i Horbelev Karl A. Madsen Ulkjær og hustru Hansine Sinding

Københavns magistrat d. 27. september 1918, A12 2325/1918

1950

Død/Begravet: Kirkebog Østervold Sogn

Døde Kvindekøn 1950

Marie Hansine Caroline Sabinsky, f. Ulkjær, 73 År

(Tidligere gift Schrøder)

Død den 10. April 1950 på Kommunehospitalet

Begravet den 15. April 1950 - Bispebjerg Krematorium

Født den 6. April 1877 i Horbelev, Aastrup

Datter af høker Carl A. Madsen Ulkjær og hustru Hansine f. Sinding

Gift med efterlevende snedker Robert vilhelm Sabinsky

Øster Farimagsgade 4, 1. sal

Mere om ROBERT SABINSKY og MARIE ULKJÆR:

Ægteskab: 02 okt 1918, Blågårds kirke, København

Barn af ROBERT SABINSKY og MARIE ULKJÆR:

53. i. TYPEGRAF ERLAND EMIL⁷ SABINSKY, f. 24 maj 1916, Helligkors sogn, København.

30. JENNY ISAURA⁶ SABINSKY (*NIELS VILHELM⁵, JÜRGEN PETER⁴, JOHAN CHRISTIAN³, JOHAN CHRISTOPHER², HR.¹*) blev født 13 okt 1882 i Skt. Pauls sogn, København, og døde 14 jun 1960 i Alm. Hospital, de gamles by, København. Hun giftede sig med ARTMAN RUDOLF ALEXANDER LUNDQVIST 28 okt 1906 i St. Stefans Kirke, søn af NIELS LUNDQVIST og CAROLINE LUNDBERG. Han blev født 05 feb 1882 i Holmens sogn, København, og døde 28 nov 1946 i Skt. Stefans sogn, København.

Noter for JENNY ISAURA SABINSKY:

1882

Født/Døbt: Kirkebog Skt. Pauls Sogn 1871-1883

Fødte Kvindekøn 1882

Meldt Flyttet til S. Johannes Sogn

Forældre:

Sabinsky, Niels Vilhelm Snedkersvend og Hustru Adolphine Eline Ussinger
Borgergade 104

1882

Født/Døbt: Kirkebog Skt. Johannes Sogn 1879-1883

Fødte Kvindekøn 1882

Jenny Isaura Sabinsky

Født den 13. Oktober 1882

Døbt den 15. Juni 1883 i Kirken

(Født i Skt. Pauls Sogn, Borgergade 142)

Forældre:

Sabinsky, Niels Vilhelm, Snedkersvend og Hustru Adolphine Eline Ussinger
Ravnsborggade Overg. 6, 3 sal

Faddere:

Snedker S. F. Ussinger

Forældrene

1885

Folketælling - København, København (Staden), Borgergade (lige numre), No. 104 Matrikel no. 140 & 64C, Baghus, 1. Sal, 18,

Navn: Alder: Civilstand: Stilling i husstanden: Erhverv: Fødested:

Niels Vilhelm Sabensky, 37, Gift, Husfader, Snedkersvend, Kjøbenhavn

Adolphine Sabensky, 37, Gift, Husmoder, Kjøbenhavn

Peter Martin Sabensky, 12, m, Ugift, Søn, Kjøbenhavn

Caroline Frederikke Sabensky, 10, Ugift, Datter, Kjøbenhavn

Hilda Vilhelmine Sabensky, 8, Ugift, Datter, Kjøbenhavn

Anna Marie Sabensky, 6, Ugift, Datter, Kjøbenhavn

Robert Vilhelm Sabensky, 4, Ugift, Søn, Kjøbenhavn

Anna Marie Sabensky, 2, Ugift, Datter, Kjøbenhavn

Jenny Isaura Sabinsky, 2, Ugift, Datter, Kjøbenhavn

1890

Folketælling - Borgergade 104, Sct. Annæ Vester Kvarter, København

Matr.No. 140+64c - 1.sal mellembygningen

Niels Vilhelm Sabinsky, m, 42, Gift, Kjøbenhavn, Husfader, Snedker

Adolphine Eline Sabinsky, kv, 43, Gift, Kjøbenhavn, Husmoder,

Martin Frederik Sabinsky, m, 18, ugift, Kjøbenhavn, barn, Snedker

Laura Caroline Sabinsky, kv, 16, ugift, Kjøbenhavn, barn

Hilda Vilhelmine Sabensky, kv, 14 Ugift, Kjøbenhavn, barn,

Anna Martine Sabinsky, kv, 12, Ugift, Kjøbenhavn, barn,

Robert Vilhelm Sabinsky, m, 9, Ugift, Kjøbenhavn, barn

Jenny Isaura Sabinsky, kv, 7, Ugift, Kjøbenhavn, barn

Valborg Eline Sabinsky, kv, 4, ugift, Kjøbenhavn, barn

1892

Politiets registerblade, Københvn

Udfyldelsesdato: 8-6-1892

Personer

Niels Vilhelm Sabinsky , 30-12-1847 , København , død 10-7-1911

Stillinger: Snedker

Ægtefælle

Adolfine Eline Sabinsky , 16-7-1845 , København

Barn Robert Sabinsky , 2-10-1880

Barn Jenny Isaura Sabinsky , 13-10-1882

Barn Valborg Vilhelmine Sabinsky , 26-1-1886

Adresser

1-5-1892: Borbjerggade 104, 1.

1-5-1896: Fra Borbjerggade 104 , 1. til Borbjerggade 69, 2.

1-11-1901: Fra Borbjerggade 69 , 2. til Borbjerggade 144, 2.

1-11-1903: Frameldt

1-11-1903: Holtegade 5, 2.

1-11-1905: Fra Holtegade 5 , 2. til Sorgenfrigade 1, 1.

1-11-1909: Fra Sorgenfrigade 1 , 1. til Fælledvej 15, Mellemybygningen, 3. sal

1-5-1911: Fra Fælledvej 15, 3. Mellemybygningen til P.D. Løvs Allé 9 A, stuen

1902

Politiets registerblade

1/11 1902

Sabinsky, jenny Isaura

født i København 13/10 1882

Meldt bopæl: Tordenskjoldsgade 18 hos urtekræmmer Hansen

1905

Folketælling. Udenbys Klædebo, Havremarkens Rod,

Sorgenfrigade 1. Matr. No. 3710

Niels Vilhelm Sabinsky, m, 30 December 1847, København, Gift, Husfader, Snedkermester

Eline Adolfine Sabinsky, k, 16 juli 1845, København, gift, Husmoder,

Jenny Isaura Sabinsky, k, 13 okt. 1883, København, ugift, barn, porcelænsmalerelev

Valborg Eline, Sabinsky, k, 26 jan. 1886, København, ugift, barn, porcelænsmalerelev

1906

Viet: kirkebog Skt. Stefans sogn, København 1903-1910

Ægteviiede 1906, den 28. Oktober

Ungkarl Artman Rudolf Alexander Lundqvist, Typograf, 24 Aar

Pige Jenny Isaura Sabinsky

Sorgenfrigade 1, 1. sal

24 Aar

Forlovere:

Parternes fædre

1911

Folketælling - Husumgade 34, Udenbys Klædebo, St. stefans kirke,

Artmann Rudolf Alexander Lundqvist, m, 5. februar 1882, G, København, Husfader, Typograf

Jenny Isaura Lundqvist, k, 13. oktober 1882, G, København, Husmoder, Bogtrykkeri

Erik Artmann Lundqvist, m, 4. november 1907, ugift, København, Barn

Erna Jenny Lundqvist, k, 8. august 1909, ugift, København, Barn

1916

Folketælling - Husumgade 34, Udenbys Klædebo - St. Stefans Kirkes Rode

1. sal. tv.

Lundqvist, Jenny Isaura, k, 13/10 1882, Gift, København, Husmoder

Lundqvist, Erik Artmann, M, 4/11 1907, ugift, København, barn

Lundqvist, Erna Jenny, k, 8/8 1909, ugift, København, barn

Lundqvist, Vera Lilly, 29/10 1912, ugift, København, barn

1921

Folketælling - Husumgade 34, 1. sal tv., København

Artmann Rudolf A. Lundquist, m, 5/2 1882, G, København, Husfader, Typograf

Jenny Isaura Lundqvist, k, 13/10 1882, G, København, Husmoder
Erik Artmann Lundqvist, m, 4/11 1907, ugift, København, Barn
Erna Jenny Lundqvist, k, 8/8 1909, ugift, København, Barn
Vera Lilly Lundqvist, k, 29/10 1912, ugift, København, Barn

1925

Folketælling - Husumgade 34 I tv.

Lundqvist, Artmann, Rudolf Alexander, m, 5/2 1882, København, gift, Husfader, Typograf,
Lundqvist, Jenny Isaura, k, 13/10 1882, København, gift, Husmoder
Lundqvist, Erik Artmann, m, 4/11 1907, København, ugift, søn
Lundqvist, Erna Jenny, k, 8/8 1909, København, ugift, Datter
Lundqvist, Vera Lilly, k, 29/10 1912, København, ugift, Datter
Lundqvist, Dea Valborg, k, 24/2 1921, København, ugift, Datter

1960

Død/Begravet: Kirkebog De gamles by. Alm Hospital.

Jenny Isaura Lundquist, f. Sabinsky

Død den 14. juni 1960, De gamles by

Begravet den 19. juni 1960, Bispebjerg krem.

Enke efter typograf Artman Rudolf Alexander Lundqvist (født 5/2 1882 Holmens sogn. Død den 28. november 1946)

Viet den 28/10 1906 i St. Stefans kirke

Født den 13. oktober 1882 i St. Johannes sogn

Datter af snedkervend Niels Vilhelm Sabinsky og hustru Adolphine Eline Ussinger.

77 år, 13. okt. 1882

Noter for ARTMAN RUDOLF ALEXANDER LUNDQVIST:

1882

Født/Døbt: Kirkebog Holmens sogn, København 1877-1887

Fødte mandkøn 1882

Artman Rudolf Alexander Lundkvist

Født den 5. februar 1882

Døbt den 4. juni 1882 af H. Hohlenberg

Forældre:

Niels Peter Lundkvist, Skrædder

Caroline f. Lundkvist

Laxegade 20

Faddere:

Jomfru Johanne Nielsen

Jomfru Harriet Winblad

Skomager Lars samuelsen

1885

Folketælling - København, København (Staden), Grønnegade (Ulige numre), Kjøbenhavn Kjøbmager
Kvarter, Grønnegade 39, matr.272 Forhus 1.Sal, 1, FT-1885, D3805

Navn: Alder: Civilstand: Stilling i husstanden: Erhverv: Fødested:

Peter Lundqvist 33 Gift Husfader Skrædersvend Sverrig

Caroline Lundqvist 32 Gift Husmoder Sverrig

Rangh.Hulda Sigr.Lundqvist 8 Ugift Pige Kjøbenhavn

Anna Josf.Laurent.Lundqvist 7 Ugift Pige Kjøbenhavn

Elida Christina Lundqvist 4 Ugift Pige Kjøbenhavn

Artmand Rudolf Lundqvist 2 Ugift Søn Kjøbenhavn

Leonada Janette Lundqvist under 1 Aar Ugift Pige Kjøbenhavn

1890

Folketælling - Købmager kvarter, St. Regnegade 13, Matr. No.: 179

2. sal.

Peter Lundqvist, m, 37, gift, Sverige, Husfader, Skræddermester

Caroline Lundqvist, k, 37, gift, Sverige, Husmoder

Ranghill Lundqvist, k, 13, København, Barn

Anna Lundqvist, k, 12, København, Barn

Elice Lundqvist, k, 9, København, Barn

Artman Lundqvist, m, 7, København, Barn

Leonarda Lundqvist, k, 5, København, Barn

Elvira Lundqvist, k, 3, København, Barn

Otto Lundqvist, m, u. 1 Aar, København, Barn

1901

Folketælling - St. Annæ Vester Kvarter, Dr. Tværgade 21, Matr.No.:748

1. sal

Niels Peter Lundqvist, m, 2 okt 1851, gift, Sverige, taget ophold i kommunen i 1875, sidste bopæl: St.

Regnegade, Husfader, Skræddermester

Hustruen for tiden på Skt. Hans Hospital

Ranghill Hulda Sigrid Lundqvist, k, 12 okt 1876, København, Barn

Artman Rudolf Alexander Lundqvist, m, 5. februar 1882, København, Barn

Elvira Angelica Clarissa Lundqvist, k, 25 april 1886, København, barn

Otto Alvin Valdemar Lundqvist, m, 13. maj 1889, København, Barn

Petra Auguste Caroline Lundqvist, k, 4. august 1892, København, Barn

1906

Viet: kirkebog Skt. Stefans sogn, København 1903-1910

Ægteviiede 1906, den 28. Oktober

Ungkarl Artman Rudolf Alexander Lundquist, Typograf

24 Aar

Pige Jenny Isaura Sabinsky

Sorgenfrigade 1, 1. sal

24 Aar

Forlovere:

Parternes fædre

1911

Folketælling - Husumgade 34, Udenbys Klædebo, St. stefans kirke,

Artmann Rudolf Alexander Lundquist, m, 5. februar 1882, G, København, Husfader, Typograf

Jenny Isaura Lundquist, k, 13. oktober 1882, G, København, Husmoder, Bogtrykkeri

Erik Artmann Lundquist, m, 4. november 1907, ugift, København, Barn

Erna Jenny Lundquist, k, 8. august 1909, ugift, København, Barn

1916

Folketælling - Husumgade 34, Udenbys Klædebo - St. Stefans Kirkes Rode

1. sal. tv.

(Artman indlagt på garnision Sygehus)

Lundquist, Jenny Isaura, k, 13/10 1882, Gift, København, Husmoder

Lundquist, Erik Artmann, M, 4/11 1907, ugift, København, barn

Lundquist, Erna Jenny, k, 8/8 1909, ugift, København, barn

Lundquist, Vera Lilly, 29/10 1912, ugift, København, barn

1921

Folketælling - Husumgade 34, 1. sal tv., København

Artmann Rudolf A. Lundquist, m, 5/2 1882, G, København, Husfader, Typograf

Jennt Isaura Lundquist, k, 13/10 1882, G, København, Husmoder

Erik Artmann Lundquist, m, 4/11 1907, ugift, København, Barn

Erna Jenny Lundquist, k, 8/8 1909, ugift, København, Barn

Vera Lilly Lundquist, k, 29/10 1912, ugift, København, Barn

1925

Folketælling - Husumgade 34 I tv.

Lundquist, Artmann, Rudolf Alexander, m, 5/2 1882, København, gift, Husfader, Typograf,

Lundquist, Jenny Isaura, k, 13/10 1882, København, gift, Husmoder
Lundquist, Erik Artmann, m, 4/11 1907, København, ugift, søn
Lundquist, Erna Jenny, k, 8/8 1909, København, ugift, Datter
Lundquist, Vera Lilly, k, 29/10 1912, København, ugift, Datter
Lundquist, Dea Valborg, k, 24/2 1921, København, ugift, Datter

1946

Død/Begravet: Kirkebog Skt. Stefans sogn, København 1939-1948

Artman Rudolf Alexander Lundkvist

Nørrebrovænge

Død den 28. november 1946

Begravet den 3. december 1946

Bispebjerg krematorium

Typograf født i Holmens sogn, søn af Skrædder Niels Peter Lundkvist og hustru Caroline Lundberg.

Gift med Jenny Isaura Sabinsky

Viet: Skt. Stefans sogn d. 28. oktober 1906

Nørrebrovænge 15, 2. sal

Født den 5. februar 1882

Kræft.

Att. 30/11 1946 Kbh. s. 7547

Mere om ARTMAN LUNDQVIST og JENNY SABINSKY:

Ægteskab: 28 okt 1906, St. Stefans Kirke

Børn af JENNY SABINSKY og ARTMAN LUNDQVIST:

54. i. ERIK ARTMAN⁷ LUNDQVIST, f. 04 nov 1907, Skt. Stefans sogn, København; d. 1947.
- ii. ERNA JENNY LUNDQVIST, f. 08 aug 1909, Skt. Stefans sogn, København; v. JOHANNES PEDER JOHANSEN, 28 sep 1939; f. 14 aug 1907.

Noter for ERNA JENNY LUNDQVIST:

1907

Født/Døbt: Kirkebog Skt. Stefans sogn, København 1907-1910

Fødte Kvindekøn 1907

Erna Jenny Lundquist

Holtegade 7, 3. sal

Født den 8. august 1909

Døbt den 26. december 1909

Forældre:

Typograf Artman Rudolf Alexander Lunsquist og Hustru Jenny Isaura f. Sabinsky

Viede 28/10 1906

Faddere:

Snedker Vilhelm Sabinsky og Hustru Fælledvej 19, 1. sal

Frk. Ragnhild Lundquist, Nyhavn 13.

1911

Folketælling - Husumgade 34, Udenbys Klædebo, St. stefans kirke,

Artmann Rudolf Alexander Lundquist, m, 5. februar 1882, G, København, Husfader, Typograf

Jenny Isaura Lundquist, k, 13. oktober 1882, G, København, Husmoder, Bogtrykkeri

Erik Artmann Lundquist, m, 4. november 1907, ugift, København, Barn

Erna Jenny Lundquist, k, 8. august 1909, ugift, København, Barn

1916

Folketælling - Husumgade 34, Udenbys Klædebo - St. Stefans Kirkes Rode

1. sal. tv.

Lundquist, Jenny Isaura, k, 13/10 1882, Gift, København, Husmoder

Lundquist, Erik Artmann, M, 4/11 1907, ugift, København, barn

Lundquist, Erna Jenny, k, 8/8 1909, ugift, København, barn

Lundquist, Vera Lilly, 29/10 1912, ugift, København, barn

1921

Folketælling - Husumgade 34, 1. sal tv., København

Artmann Rudolf A. Lundquist, m, 5/2 1882, G, København, Husfader, Typograf

Jennt Isaura Lundquist, k, 13/10 1882, G, København, Husmoder

Erik Artmann Lundquist, m, 4/11 1907, ugift, København, Barn

Erna Jenny Lundquist, k, 8/8 1909, ugift, København, Barn
Vera Lilly Lundquist, k, 29/10 1912, ugift, København, Barn

1925

Folketælling - Husumgade 34 I tv.

Lundquist, Artmann, Rudolf Alexander, m, 5/2 1882, København, gift, Husfader, Typograf,
Lundquist, Jenny Isaura, k, 13/10 1882, København, gift, Husmoder
Lundquist, Erik Artmann, m, 4/11 1907, København, ugift, søn
Lundquist, Erna Jenny, k, 8/8 1909, København, ugift, Datter
Lundquist, Vera Lilly, k, 29/10 1912, København, ugift, Datter
Lundquist, Dea Valborg, k, 24/2 1921, København, ugift, Datter

Mere om JOHANNES JOHANSEN og ERNA LUNDQVIST:

Ægteskab: 28 sep 1939

55. iii. VERA LILLY LUNDQVIST, f. 29 okt 1912, Annas sogn, København; d. 13 feb 1962.
 iv. DEA VALBORG LUNDQVIST, f. 24 feb 1922, Annas sogn, København; d. eft. 2000; v. KNUD EMIL CHRISTIAN CHRISTENSEN; f. 04 jul 1920.

Noter for DEA VALBORG LUNDQVIST:

1922

Født/Døbt: Kirkebog Anna sogn, Nørrebro, København

Dea Valborg Lundquist

Født den 22. februar 1922

Husumgade 34 1. sal, København

Døbt den 9. juli 1922

Forældre:

Typograf Artman Rudolf Alexander Lundqvist og hustru Jenny Isaura f. Sabinsky faderen født 15/2 1882, moderen født 13/10 1882.

Forældrene viede den 28. oktober 1906 i St. Stefans kirke.

1925

Folketælling - Husumgade 34 I tv.

Lundquist, Artmann, Rudolf Alexander, m, 5/2 1882, København, gift, Husfader, Typograf,
Lundquist, Jenny Isaura, k, 13/10 1882, København, gift, Husmoder
Lundquist, Erik Artmann, m, 4/11 1907, København, ugift, søn
Lundquist, Erna Jenny, k, 8/8 1909, København, ugift, Datter
Lundquist, Vera Lilly, k, 29/10 1912, København, ugift, Datter
Lundquist, Dea Valborg, k, 24/2 1822, København, ugift, Datter

Generation nr. 7

31. SONJA ETLY ROSALIE⁷ SABINSKY (*OSKAR JOHAN*⁶, *CARL PETER*⁵, *JOHAN CHRISTOFFER*⁴, *JOHAN CHRISTIAN*³, *JOHAN CHRISTOPHER*², *HR.*¹) blev født 07 apr 1904 i Marie sogn, København, og døde 26 mar 1994 i Vangede, København. Hun giftede sig med PETER NIKOLAJ PETERSEN 05 jul 1927 i Frihavns sogn, København, søn af KRISTIAN PETERSEN og ANNA JENSEN. Han blev født 04 jul 1900 i Odder sogn, Århus Amt, og døde 31 mar 1971.

Noter for SONJA ETLY ROSALIE SABINSKY:

1904

Født/Døbt: Kirkebog Marie Sogn, København 1904-1911

Fødte Kvindekøn 1904

Sonja Etlý Rosalie Sabinsky

Sct. Jørgens Alle 8

Født den 7. April 1904

Døbt den 2. Juli kl. 11 ½ i St. Marie Kirkesal

Forældre:

Ugift Henriette Vilhelmine Hermandine Jensen, 33 Aar

St. Jørgens Alle 8, 5.sal

udl. bfd. Detaljhandler Oscar Johan Sabinsky

Frederiksberggade 19, 2.sal

Faddere:

Fru Mortensen St. Jørgens Alle 8, 3. sal
Frk. Marie Petersen St. Jørgens Alle 8, 3. sal
Bud Vardemar Mortensen, Palægade 8, 3. sal

1906

Folketælling, København, St. Jørgensalle 8. Udenbys Vester Kvarter, 5, sal tv.
Henriette Jensen, kv, 27/9 1870, Ugift, Valby, Kbh. Husmoder, Syerske
Sonja Sabinsky, kv, 7/4 1904, ugift, København, Datter

1927

Viet: Kirkebog Frihavnens sogn, København 1922-1934
Ægteviede den 5. juli 1927

Peter Nicilaj Petersen, ungarl isenkræmmer Nrd. Frihavns-gade 23, 4.sal
Født den 4. juli 1900 i Odder. Søn af afdøde konditor Kristian Petersen og hustru Anna Marie Elisabet f. Jensen
Moderen bpr Sarild pr. Boulstrup

Sonja Etly Rosalie Sabinsky, ugift ekspeditrice St. Jørgens Alle 7 II
Født 7. april 1904 i Mariekirkens sogn, København.
Datter af ugift Henriette Vilhelmine Hermandine Jensen
Udlagt barnefader Detailhandler Oskar Johan Sabinsky
Faderen bor i Ny Adelgade 4

Forlovere:

Brudens fader
Brudgommens moder

1940

Folketælling - Gentofte, 5. november.
Evaldsbakken 5
Petersen, Peter Nicolaj, m, 4/7 1900 , Odder, viet 5/7 1929, husfader, Isenkræmmer
Petersen, Sonja Etly, k, 7/4 1900, København, Husmoder
Petersen, Carsten, m, 28/3 1928, København, søn
Petersen, Jørgen, m, 23/12 1929, København, søn
Petersen, Else, k, 20/4 1933, København, datter
Pedersen, Lilly Edith Else, k, 16/4 1925, Herfølge, Husassistent.

Noter for PETER NIKOLAJ PETERSEN:

1900

Født/Døbt: kirkebog Odder sogn, Århus amt 1892-1903
Peter Nikolaj Petersen
Torvet i Odder by og sogn
Født den 4. juli 1900
Døbt den 11. august 1900

Forældre:

Conditor Kristian Petersen og hustru Anna Marie Elisabet Jensen, 32 aar, Torvet.

Faddere:

Forældrene
Gmd. N.P. Eriksen og hustru, Snærild (Odder sogn)

1914

Kirkebog - Odder sogn, Århus amt 1914
Konfirmeret den 4. oktober 1914
Peter Nicolaj Petersen, Konditoriet

Forældre:

Konditor Kristian Petersen og hustru Anne Marie Elisabeth Jensen
Født den 4. juli og døbt den 11. august 1900 i Odder

1927

Viet: Kirkebog Frihavnens sogn, København 1922-1934
Ægteviiede den 5. juli 1927

Peter Nicolaj Petersen, ungkarl isenkræmmer Nrd. Frihavns­gade 23, 4.sal
Født den 4. juli 1900 i Odder. Søn af afdøde konditor Kristian Petersen og hustru Anna Marie Elisabet f. Jensen
Moderen bpr Sarild pr. Boulstrup

Sonja Etly Rosalie Sabinsky, ugift ekspeditrice St. Jørgens Alle 7 II
Født 7. april 1904 i Mariekirkens sogn, København.
Datter af ugift Henriette Vilhelmine Hermandine Jensen
Udlagt barnefader Detailhandler Oskar Johan Sabinsky
Faderen bor i Ny Adelgade 4

Forlovere:
Brudens fader
Brudgommens moder

1940

Folketælling - Gentofte, 5. november.

Evaldsbakken 5

Petersen, Peter Nicolaj, m, 4/7 1900 , Odder, viet 5/7 1929, husfader, Isenkræmmer

Petersen, Sonja Etly, k, 7/4 1900, København, Husmoder

Petersen, Carsten, m, 28/3 1928, København, søn

Petersen, Jørgen, m, 23/12 1929, København, søn

Petersen, Else, k, 20/4 1933, København, datter

Pedersen, Lilly Edith Else, k, 16/4 1925, Herfølge, Husassistent.

Mere om PETER PETERSEN og SONJA SABINSKY:
Ægteskab: 05 jul 1927, Frihavns sogn, København

Børn af SONJA SABINSKY og PETER PETERSEN:

56. i. CARSTEN⁸ PETERSEN, f. 28 mar 1928, Samuels sogn, København; d. 19 feb 1993.
ii. JØRGEN PETERSEN, f. 23 dec 1929, Rosenvængets sogn, København.

Noter for JØRGEN PETERSEN:

1929

Født/Døbt: Kirkebog Frihavns sogn, København 1929-1944

Jørgen Petersen

Født den 23. december 1929

Døbt den 2. marts 1930

Forældre:

Clasensgade 35, 4.sal

Isenkræmmer Peter Nikolaj Petersen født i Odder 4. juli 1900 og hustru Sonja Etly Rosalie, f. Sabinsky

Føft i København Mariekirkens sogn den 7. april 1904.

1940

Folketælling - Gentofte, 5. november.

Evaldsbakken 5

Petersen, Peter Nicolaj, m, 4/7 1900 , Odder, viet 5/7 1929, husfader, Isenkræmmer

Petersen, Sonja Etly, k, 7/4 1900, København, Husmoder

Petersen, Carsten, m, 28/3 1928, København, søn

Petersen, Jørgen, m, 23/12 1929, København, søn

Petersen, Else, k, 20/4 1933, København, datter

Pedersen, Lilly Edith Else, k, 16/4 1925, Herfølge, Husassistent.

57. iii. ELSE PETERSEN, f. 20 apr 1933, Rosenvængets sogn, København.

32. EMMY MARIE⁷ SABINSKY (*CARL PETER EMIL*⁶, *CARL PETER*⁵, *JOHAN CHRISTOFFER*⁴, *JOHAN CHRISTIAN*³,

JOHAN CHRISTOPHER², HR.¹) blev født 19 jan 1909 i Sundby, København, og døde 01 aug 1995 i København. Hun giftede sig med POUL-ANKER PALLESEN 01 jan 1933 i København. Han blev født 24 nov 1906 i København, og døde 14 okt 1972 i København.

Noter for EMMY MARIE SABINSKY:

1909

Født/Døbt

Emmy Marie Sabinsky, Amagerbrogade 124 1.sal

Født den 19, Januar 1909 i København

Døbt den 26. September 1909

Forældre:

Isemkræmmer Carl Peter Emil Sabinsky og Hustru Marie Kirstine f. Hansen, 34 Aar

1916

Folketælling - Sundbyvester-Rod, Amagerbrogade 124 - Matr. No, 30C

Forhus 1. sal

Carl Sabinsky, M, 27/11 1863, gift, husfader, køkkenudstyr, Indtægt: 5150,- Kr

Marie Sabinsky, k, 2/8 1874, gift, husmoder

Vinandi Thyme, m, 25/6 1901, ugift, barn

Sigrid Thyme, k, 25/2 1905, ugift, barn

Gerda Sabinsky, k, 6/5 1907, ugift, barn

Emmy Sabinsky, k, 17/1 1909, ugift, barn

Anna Nielsen, k, 31/10 1887, ugift, Tyende, Husgerning hos Sabinsky

Alle født i København

1921

Folketælling, København, Sundbyvester Kvarter.

Amagerbrogade 124, 1.sal tv.

Sabinsky, Carl Peter Emil, m, 27/11 1864, København, Husfader, Detailhandler

Sabinsky, Marie Christine, k, 2/8 1874, København, Husmoder

Sabinsky, Guda Emilie, k, 6/5 1907, København, Barn

Sabinsky, Emmy Marie, k, 19/1 1908, København, Barn

1925

Folketælling, København, Fischersgade 2

Sabinsky, Carl Peter Emil, m, 1863, 27/11, København, Gift, Husfader, bopæl 1924: Amagerbrogade 54

Sabinsky, Marie, k, 1874, 2/8, gift, Husmoder

Sabinsk, Gerda, k,1907, 6/5, ugift, datter

Sabinsky, Emmy, k, 1909, 19/1, ugift, datter, Ekspeditrice

Thyme Sigrid Elise, k, 1905, 15/2, ugift, datter, Syerske

1930

Folketælling, Lybækgade 2, 1. sal , Kbh, 5. Nov. 1930

forhus, 1. sal - Bor samme sted den 5. nov. 1929

Sabinsky, Carl Peter Emil, m, 17/11 1863, København, gift, Husfader Husejer

Sabinsky, Marie Kirstine, k, 2/8 1874, København, gift, husmoder

Sabinsky, Emmy Marie, k, 19/1 1909, København, ugift, Datter, Expeditrice hos Porcelainsh. Henriksen Nørrebrogade 17

1933

Viet:gift 1/1-1933

Pallesen, Poul-Anker, 24/11-1906, København,

Emmy Marie Sabinsky, 19/01-1909, København

1940

Folketælling, Amagerbrogade 170, 1 ste. København

Pallesen, Poul-Anker, m, 24/11-1906, København, gift 1/1-1933 Husfader, Fiskehandler

Pallesen, Emmy Marie, f. Sabinsky, k, 19/1-1909, København, gift, Husmoder, Hulsøm Plisse.

Pallesen, Flemming, m, 5/6 1933, København, Søn, Barn

Noter for POUL-ANKER PALLESEN:

1906

Født/Døbt:
Poul-Anker Pallesen
Født den 24. November 1906 i København

1933
Viet:gift 1/1-1933
Pallesen, Poul-Anker, 24/11-1906, København,
Emmy Marie Sabinsky, 19/01-1909, København

1940
Folketælling, Amagerbrogade 170, 1 ste. København
Pallesen, Poul-Anker, m, 24/11-1906, København, gift 1/1-1933 Husfader, Fiskehandler
Pallesen, Emmy Marie, f. Sabinsky, k, 19/1-1909, København, G, Husmoder Hulsøm Plisse.
Pallesen, Flemming, m, 5/6 1933, København, Søn, Barn

Mere om POUL-ANKER PALLESEN og EMMY SABINSKY:
Ægteskab: 01 jan 1933, København

Børn af EMMY SABINSKY og POUL-ANKER PALLESEN:
58. i. FLEMMING⁸ PALLESEN, f. 05 jun 1933, København; d. 04 sep 2016, Dragør.
ii. ANNIE PALLESEN, f. 07 maj 1942; v. BLAINE GEORGE BROWN, 21 dec 1985, Højdevangs sogn,
Amager; f. 10 aug 1943, Winsor, Ontario, Canada.

Mere om BLAINE BROWN og ANNIE PALLESEN:
Ægteskab: 21 dec 1985, Højdevangs sogn, Amager

33. FORVALTER HENRY OSKAR EMIL⁷ SABINSKY (*EMIL HENRIK FERDINAND*⁶, *CARL PETER*⁵, *JOHAN CHRISTOFFER*⁴, *JOHAN CHRISTIAN*³, *JOHAN CHRISTOPHER*², *HR.*¹) blev født 28 jun 1896 i Helligkors sogn, København, og døde i Vallensbæk, København. Han giftede sig med ELSE EMILIE AUGUSTA ANDERSEN 10 jan 1920 i Københavns Magistrat. Hun blev født 28 jun 1900 i Skt. Johannes sogn, København.

Noter for FORVALTER HENRY OSKAR EMIL SABINSKY:
1896
Født/Døbt: Kirkebog Helligkors sogn, København 1895-1899
Fødte Mandkøn 1896
Henry Oskar Emil Sabinsky
Nordvestvej 12, 5.sal
Født den 28. Juni 1896 i København
Døbt den 23. august 1896

Forældre:
Ugift Engla Sofie Jungberg, 26 og udlagt Fader Blikkenslager Ferdinand Frederik Henrik Emil Sabinsky, 21

Faddere:
Enke Johanne Sofie Jungberg, f. Andersson, Nordvestvej 12, 5.sal
Skindarbejder Karl Oskar Jungberg, ibid
Pige Hulda E. Jungberg, ibid

1920
Copulerede: Kirkebog Garnisons Sogn
Copulerede 1920
Henry Oskar Emil Sabinsky, Ungkarl og Forvalter, 23 Aar
f. 28. Juni 1896 i København i bidem
Søn af Ugift Engla Sofie Jungberg

Else Emilie Augusta Andersen, Pige 29 Aar (20 Aar)
f. 28 juni 1900 i Kbh. Nyhavn 57
Datter af Ugift Christiane Charlotte Knudsen

Forlovere:
H. L. J. Petersen, Barber. St. Kongensgade 57
L.F. P. Bülow
Rugges Poppelgade 14

Borgerlig Viiede under Københavns Magistrat d. 10. Januar 1920
Bruden: Folkekirken i hvis tro Børnene skulle opdrages.

1921

Folketælling, København, Utterslev Kvarter , Matr, No 512
Borups Alle 220, 2. sal
Sabinsky, Henry O. E., m, 28/6 1896, gift, Husfader, Forvalter
Sabinsky, Else A. k, 28/6 1900, Gift, København, Husmoder
Sabinsky, Arne Henry, m, 12/3 1920, ugift, København, Barn,

1930

Folketælling, Borups Alle 220, 2. sal, Forhus, 5. November 1930
Bopæl 5. Nov. 1929: Borups Alle 220
Sabinsky, Henry Oskar Emil, m, 28/6 1896, København, gift, Vognmands -forvalter, hos Andreas Sørensens, gift 1920, 3 nulevende børn.
Sabinsky, Else Emilie Augusta, k, 28/6 1900, København, gift, husmoder, arbejder i Vognmandsforretning.
Sabinsky, Arne Henry, m, 12/3 1920, København, ugift, Barn, Kvasthusbroen
Sabinsky, Grethe Else, k, 10/1 1922, København, ugift, Barn,
Sabinsky, Henning Axel, m, 25/6 1929, København, ugift, Barn

1940

Folketælling, Borups Alle 220. forhus 2, 4 etage
Sabinsky, Henry Oskar Emil, m, 28/6 1896, København, gift, husfader, Vognmand, Vognmandsforretning
Sabinsky, Else Emilie Augusta, k, 28/6 1900, København, gift, Husmoder
Sabinsky, Arne Henry, m, 12/3 1920, København, ugift, Barn, Chaufførmedhjælper, Magasin du Nord
Sabinsky, Grethe Else, k, 19/1 1922, København, ugift, Barn, Kontorassistent, Oplysningsbureau
Sabinsky, Henning Aksel, m, 25/6 1929, København, ugift, Barn,
Knudsen, Margrethe Christien, Farum By, k, 28/7 1848, Bagsværd, Enke, Slægtning, Aldersrentenyder.

Noter for ELSE EMILIE AUGUSTA ANDERSEN:

1900

Født/Døbt: Data fra Vielse.
Else Emilie Augusta Andersen
Født den 28. Juni 1900 i København

1920

Copulerede: Kirkebog Garnisons Sogn
Copulerede 1920
Henry (Henny) Oskar Emil Sabinsky, Ungkarl of Forvalter, 23 Aar
f. 28. Juni 1896 i København i bidem
Søn af Ugift Engla Sofie Jungberg

Else Emilie Augusta Andersen, Pige 29 Aar (20 Aar)
f. 28 juni 1900 i Kbhn. Nyhavn 57
Datter af Ugift Christiane Charlotte Knudsen

Forlovere:

H. L. J. Petersen, Barber. St. Kongensgade 57
L.F. P. Bülow
Rugges Poppelgade 14

Borgerlig Viiede under Københavns Magistrat d. 10. Januar 1920
Bruden: Folkekirken i hvis tro Børnene skulle opdrages.

1821

Folketælling, København, Utterslev Kvarter , Matr, No 512
Borups Alle 220, 2. sal
Sabinsky, Henry O. E., m, 28/6 1896, gift, Husfader, Forvalter
Sabinsky, Else A. k, 28/6 1900, Gift, København, Husmoder

Sabinsky, Arne Henry, m, 12/3 1920, ugift, København, Barn,

1930

Folketælling, Borups Alle 220, 2. sal, Forhus, 5. November 1930

Bopæl 5. Nov. 1929: Borups Alle 220

Sabinsky, Henry Oskar Emil, m, 28/6 1896, København, gift, Vognmands -forvalter, hos Andreas Sørensens, gift 1920, 3 nulevende børn.

Sabinsky, Else Emilie Augusta, k, 28/6 1900, København, gift, husmoder, arbejder i Vognmandsforretning.

Sabinsky, Arne Henry, m, 12/3 1920, København, ugift, Barn, Kvasthusbroen

Sabinsky, Grethe Else, k, 10/1 1922, København, ugift, Barn,

Sabinsky, Henning Axel, m, 25/6 1929, København, ugift, Barn

1940

Folketælling, Borups Alle 220. forhus 2, 4 etage

Sabinsky, Henry Oskar Emil, m, 28/6 1896, København, gift, husfader, Vognmand, Vognmandsforretning

Sabinsky, Else Emilie Augusta, k, 28/6 1900, København, gift, Husmoder

Sabinsky, Arne Henry, m, 12/3 1920, København, ugift, Barn, Chaufførmedhjælper, Magasin du Nord

Sabinsky, Grethe Else, k, 19/1 1922, København, ugift, Barn, Kontorassistent, Oplysningsbureau

Sabinsky, Henning Aksel, m, 25/6 1929, København, ugift, Barn,

Knudsen, Margrethe Christien, Farum By, k, 28/7 1848, Bagsværd, Enke, Slægtning, Aldersrentenyder.

2009

den 27. august

Lillian Møller:

Jeg kan bekræfte, at Grethe og Hennings mor hed Else og at hun var gift med en vognmand, der dels havde heste, dels var dykker. Af en eller anden grund blev han kaldt Piphans ..

Mere om HENRY SABINSKY og ELSE ANDERSEN:

Ægteskab: 10 jan 1920, Københavns Magistrat

Børn af HENRY SABINSKY og ELSE ANDERSEN:

- i. ARNE HENRY⁸ SABINSKY, f. 12 mar 1920, København; d. Vallensbæk, København.

Noter for ARNE HENRY SABINSKY:

1821

Folketælling, København, Utterslev Kvarter , Matr, No 512

Borups Alle 220, 2. sal

Sabinsky, Henry O. E., m, 28/6 1896, gift, Husfader, Forvalter

Sabinsky, Else A. k, 28/6 1900, Gift, København, Husmoder

Sabinsky, Arne Henry, m, 12/3 1923, ugift, København, Barn,

1930

Folketælling, Borups Alle 220, 2. sal, Forhus, 5. November 1930

Bopæl 5. Nov. 1929: Borups Alle 220

Sabinsky, Henry Oskar Emil, m, 28/6 1896, København, gift, Vognmands -forvalter, hos Andreas Sørensens, gift 1920, 3 nulevende børn.

Sabinsky, Else Emilie Augusta, k, 28/6 1900, København, gift, husmoder, arbejder i Vognmandsforretning.

Sabinsky, Arne Henry, m, 12/3 1920, København, ugift, Barn, Kvasthusbroen

Sabinsky, Grethe Else, k, 10/1 1922, København, ugift, Barn,

Sabinsky, Henning Axel, m, 25/6 1929, København, ugift, Barn

1940

Folketælling, Borups Alle 220. forhus 2, 4 etage

Sabinsky, Henry Oskar Emil, m, 28/6 1896, København, gift, husfader, Vognmand, Vognmandsforretning

Sabinsky, Else Emilie Augusta, k, 28/6 1900, København, gift, Husmoder

Sabinsky, Arne Henry, m, 12/3 1920, København, ugift, Barn, Chaufførmedhjælper, Magasin du Nord

Sabinsky, Grethe Else, k, 19/1 1922, København, ugift, Barn, Kontorassistent, Oplysningsbureau

Sabinsky, Henning Aksel, m, 25/6 1929, København, ugift, Barn,

Knudsen, Margrethe Christien, Farum By, k, 28/7 1848, Bagsværd, Enke, Slægtning, Aldersrentenyder.

- ii. GRETHE ELSE SABINSKY, f. 10 jan 1922, Kapernaums sogn, København.

Noter for GRETHE ELSE SABINSKY:

1922

Født/Døbt: Kirkebog Kapernaums Sogn 1920-1926

Fødte Kvindekøn 1922

Grethe Else Sabinsky, Borups Alle 220, 2.sal

Født den 10. Januar 1922

Døbt den 12. Marts 1922

Forældre:

Forvalter Henry Oskar Emil Sabinsky og Hustru Else Emilie Augusta Andersen

Faddere:

Tømrer Alfred Soelberg og Hustru, Willemoesgade 28

Maler Edvard Dam og Hustru, Borups Alle 220

1930

Folketælling, Borups Alle 220, 2. sal, Forhus, 5. November 1930

Bopæl 5. Nov. 1929: Borups Alle 220

Sabinsky, Henry Oskar Emil, m, 28/6 1896, København, gift, Vognmands -forvalter, hos Andreas Sørensens, gift 1920, 3 nulevende børn.

Sabinsky, Else Emilie Augusta, k, 28/6 1900, København, gift, husmoder, arbejder i Vognmandsforretning.

Sabinsky, Arne Henry, m, 12/3 1920, København, ugift, Barn, Kvasthusbroen

Sabinsky, Grethe Else, k, 10/1 1922, København, ugift, Barn,

Sabinsky, Henning Axel, m, 25/6 1929, København, ugift, Barn

1940

Folketælling, Borups Alle 220. forhus 2, 4 etage

Sabinsky, Henry Oskar Emil, m, 28/6 1896, København, gift, husfader, Vognmand, Vognmandsforretning

Sabinsky, Else Emilie Augusta, k, 28/6 1900, København, gift, Husmoder

Sabinsky, Arne Henry, m, 12/3 1920, København, ugift, Barn, Chaufførmedhjælper, Magasin du Nord

Sabinsky, Grethe Else, k, 19/1 1922, København, ugift, Barn, Kontorassistent, Oplysningsbureau

Sabinsky, Henning Aksel, m, 25/6 1929, København, ugift, Barn,

Knudsen, Margrethe Christien, Farum By, k, 28/7 1848, Bagsværd, Enke, Slægtning, Aldersrentenyder.

2009

d. 27. august

Fra Lillian Møller:

Grethe og Henning boede indtil for nylig i Vallensbæk på Vad Bo Vej 15, men er nu på plejehjem.

Jer er i madklub med en dame, der kendte dem, men de ville ikke snakke om navnet. Det var min hensigt at besøge dem med min farmors fotoalbum, men nu er de flyttet inden jeg nåede det.

Jeg har fotos af dem.

De øvrige navne siger mig ikke noget.

- iii. HENNING AXEL SABINSKY, f. 25 jun 1929, Kapernaums sogn, København; d. 11 feb 2010, Vallensbæk Strand.

Noter for HENNING AXEL SABINSKY:

1929

Født/Døbt: Kirkebog Kapernaums sogn 1926-1932

Fødte Mandkøn 1929

Henning Axel Sabinsky, Borups Alle 220, 2.sal

Født den 25. Juni 1929

Døbt den 6. Oktober 1929

Forældre:

Forvalter Henning Oskar Emil Sabinsky og Hustru Else Emilie Augusta Andersen, 28 Aar

Borg. ægtef. d. 10/1 1920 i København

Faddere:

Smed Aksel Solberg og Hustru Ingrid, Korsørgade 21, St.

Frk. Ellen Christensen, Borups Alle 224, St.

Tømrermester Poul Pedersen, Vasingrød

1930

Folketælling, Borups Alle 220, 2. sal, Forhus, 5. November 1930
Bopæl 5. Nov. 1929: Borups Alle 220
Sabinsky, Henry Oskar Emil, m, 28/6 1896, København, gift, Vognmands -forvalter, hos Andreas Sørensen, gift 1920, 3 nulevende børn.
Sabinsky, Else Emilie Augusta, k, 28/6 1900, København, gift, husmoder, arbejder i Vognmandsforretning.
Sabinsky, Arne Henry, m, 12/3 1920, København, ugift, Barn, Kvasthusbroen
Sabinsky, Grethe Else, k, 10/1 1922, København, ugift, Barn,
Sabinsky, Henning Axel, m, 25/6 1929, København, ugift, Barn

1940
Folketælling, Borups Alle 220. forhus 2, 4 etage
Sabinsky, Henry Oskar Emil, m, 28/6 1896, København, gift, husfader, Vognmand, Vognmandsforretning
Sabinsky, Else Emilie Augusta, k, 28/6 1900, København, gift, Husmoder
Sabinsky, Arne Henry, m, 12/3 1920, København, ugift, Barn, Chaufførmedhjælper, Magasin du Nord
Sabinsky, Grethe Else, k, 19/1 1922, København, ugift, Barn, Kontorassistent, Oplysningsbureau
Sabinsky, Henning Aksel, m, 25/6 1929, København, ugift, Barn,
Knudsen, Margrethe Christien, Farum By, k, 28/7 1848, Bagsværd, Enke, Slægtning, Aldersrentenyder.

2009
d. 27. august
Fra Lillian Møller:
Grethe og Henning boede indtil for nylig i Vallensbæk på (Ved Brovej 15), (Vad Bo Vej) ??men er nu på plejehjem.
Jer er i madklub med en dame, der kendte dem, men de ville ikke snakke om navnet. Det var min hensigt at besøge dem med min farmors fotoalbum, men nu er de flyttet inden jeg nåede det.
Jeg har fotos af dem.
De øvrige navne siger mig ikke noget.

2009
De to søskende Grethe og Henning Sabinsky kommer på plejehjem.

2010
Død/begravet: Statstidende
Cpr.nr.250629-xxxx
Dødsdato: 11.02.2010
Henning Axel Sabinsky
Vallensbæk Stationstov 6, 1-116
2665 Vallensbæk Strand

34. FORRETNINGSFØRER CARL LAURITS THORVALD⁷ SABINSKY (*CHRISTIAN CARL⁶, CHRISTIAN THORVALD⁵, JÜRGEN PETER⁴, JOHAN CHRISTIAN³, JOHAN CHRISTOPHER², HR.¹*) blev født 08 jan 1895 i Skt. Johannes sogn, København, og døde i Gentofte, København. Han giftede sig med THORA METINE HEDEGAARD 16 mar 1917 i Borgerligt viede, kbh. mag., datter af PEDER HEDEGAARD og PEDERSINE NIELSEN. Hun blev født 14 nov 1892 i Frelser Sogn, Esbjerg, og døde i Gentofte, København.

Noter for FORRETNINGSFØRER CARL LAURITS THORVALD SABINSKY:

1895
Født/Døbt: Kirkebog Skt. Johannes sogn, København 1893-1896
Fødte mandkøn 1895
Karl Laurits Thorvald Sabinsky
Født den 8. Januar 1895
Døbt den 28. April 1895

Forældre:
Sabinsky Christian Carl, Snedker og hustru Ane Karoline Marie Petersen, 28 Aar

Faddere:
Ølhandler Jens Nielsen og Hustru Mine, Sølvgade 98
Snedker Thorvald Sabinsky, Adelgade 107

1901
Bopæl: Ryesgade 71, 1. sal

1916

Registerblad udarbejdet 1/11 1916

Sabinsky Laurits Carl Thorvald, Kommiss, Født i København den 8/1 1895

Hustru Thora Martine, Født i Esbjerg den 14/11 1892

Meldt Bopæl:

Schacksgade 4, 2. sal

1/5 1917: Turesensgade 5 St.

1917

Viet: Københavns Raadhus den 16. Marts 1917

Ungkarl Karl Laurits Thorvald Sabinsky, Kommiss, København

Født den 8. Januar 1895

Forældre:

Snedker Christian Carl Sabinsky og Hustru Ane Caroline Marie, f, Petersen

Ryesgade 37

Ugift Thora Matine Hedegaard, København

Født i Esbjerg den 14 November 1892

Forældre:

Styrmand Peter Vilhelm Petersen Hedegaard og Hustru Petersine Christine, Født Nielsen, Skelskør

Forlovere:

Matros Niels Peter Petersen, L Blegdamsvej 5 st. og Hustru Meta Kathrine Vilhelmine, f. Hedegaard, ssteds

1921

Folketælling, Nørrevold Kvarter, Turesensgade 5, Matr. No. 315

Stuen

Sabinsky, Carl Laurits Thorvald, m, 8/1 1894, gift, København, Husfader, Repræsentant

Sabinsky, Thora Maline, k, 14/11 1892, Esbjerg, til kbh 1911, fra Skelskør, husmoder

Sabinsky, Helle Carl Vilhelm, m, 9/6 1917, København, ugift, søn,

Sabinsky, Valter, m, 24/9 1918, København, ugift, søn

1925

Folketælling. - København, Turesensgade 7

Sabinsky, Carl Laurits Thorvald, m, 1895 8/2, (8/1 1895) gift, København, Husfader, Forretningsfører, Turesensgade 5

Sabinsky, Thora Metine, k, 1892 14/11, gift, Esbjerg, Husmoder

Sabinsky, Helle Carl Vilhelm, m, 1917 9/6, københavn, ugift, Søn

Sabinsky, Walter, m, 1918 24/9, København, ugift, Søn

Sabinsky, Frank Werner, 1914 9/5, København, ugift, Søn

1930

Folketælling, Turesensgæ 7, 5. sal, Forhus

Boede den 5. November 1929 i Turesensgade 7, 5. sal

Sabinsky, Laurits Kark Thorvald, m, 8/1 1895, Kbhvn, N., gift, Husfader, Forretningsfører hos B. Lehnert Borups Alle 150, Viet 1917

Sabinsky, Thora Mettine, k, 14/11 1892, Esbjerg, gift, Husmoder

Sabinsky, Helle Carl vilhelm, m, 9/6 1917, Kbhvn, K, ugift, Barn

Sabinsky, Walter, 24/9 1918, Kbhvn. K., ugift, Barn

Sabinsky, Frank Werner, m, 9/5 1924, Kbhvn. K., ugift, Barn

1938

Københavns Skifteret, Domhuset, Nytorv

Arkivalie: År 1938 "1974 37/38" Hvidbog

I fortsættelse af tidligere Anmeldelse om, at min Ægtefælle fhv. Snedker Carl Christian Sabinsky, gl.

Kongevej 35 D 1.sal er afgået ved Døden den 15. Januar 1939 i en alder af 71 Aar, tillader jeg Caroline Ane Marie født Petersen, mig at meddele, at Afdøde kun har været i Ægteskab med mig og ikke efterlader sig

andre Livsarvinger end vore 8 Fællesbørn, nemlig:

1. Forretningsfører Lauritz Carl Thorvald Sabinsky, f. 8/1-1895, Munkegaardsvej 14, Søborg
2. Arbejdsmand Aage Sabinsky, f. d. 10/9 1896 Stenløsevej 94
3. Blikkenslagersvend Oluf Sabinsky, f. d. 12/2-1898, Tornskadestien 18 1.

4. Lagerist Elvin Sabinsky, f. d. 15/11-1899, boende Andreas Bjørnsgade 22 4.sal
5. Fru Else Andersen, f. Sabinsky, f. d. 23/9-1901, Stockholm, Bonde ?gatan 2 2.sal
6. Fru Carla La ? , f. Sabinsky, f. d. 29/3-1903, boende Degnemose Alle 20 a. 1.sal
7. Frk. Selma Sabinsky f. d. 27/2-1905, boende Degnemose Alle 20 a 1.sal
8. Sadelmager Richard Zabinsky, f. d. 24/9-1910, Nørresøgade 43.

at Afdøde ikke havde adopteret, ikke har efterladt noget testamente og ikke havde særeje, samt at jeg, der er myndig og raadig over mit bo, agter at forblive hensiddende i uskiftet Bo, idet jeg paatager mig Ansvar for den Boet paahvilende Gæld og forpligter mig til rettidigt at indgive Opgørelse over Boets Aktiver og Passiver.

København, den 16. Marts 1938

Tages til Følge
Københavns Byrets Skifteafdeling
den 17/3 1938

1940

Folketælling, Munkegaardsvej 14, 1. etage, Gentofte Kommune
Sabinsky, Laurits Carl Thorvald, m, 8/1 1895, København, gift 16/3 1917, Husfader, Forretningsfører, ved Repræsentatin for B. Lehnert. (Drage ?) Fabrik
Sabinsky, Thora Methine,k, 14/11 1893, Esbjerg, gift, Husmoder
Sabinsky, Helle Carl Wilhelm, m, (Fraværende Amerika), 9/6 1917, København, ugift, Barn, Matros
Sabinsky, Frank Werner, m, 9/5 1914, København, ugift, Maskinlærling, "Atlas"
Sabinsky, Knud, m, 28/1 1934, København, ugift, barn
Sabinsky, Walter, m, 24/9 1918, København, ugift, (flyttet d. 6/11 1940 til Gladsaxe)

1950

Folketælling, Gentofte Kommune, Munkegaardsvej 14, 1. etage, Villa
Sabinsky, Laurits Carl Thorvald, m, 8/1 1895, København, gift 16/3 1917, Sukkervarefabrik, Forretningsfører og medindehaver, Herlufsholmvej 37, København
Sabinsky, Thora Meltine, f. Hedegaard, k, 14/11 1892, gift, Husmoder
Sabinsky, Knud, m, 28/1 1934, København, ugift, barn

Noter for THORA METINE HEDEGAARD:

1892

Født/Døbt: Kirkebog/Film - Vor Frelser Sogn, Esbjerg

Thora Metine Hedegaard, Jyllandsgade

Født den 14. November 1892

Døbt den 26. December 1892 i Kirken

Forældre:

Styrmand Peder Vilhelm Pedersen Heedegaard og Pedersine Kristine Nielsen, 42 Aar
Esbjerg

Faddere:

1. Barnets Moder
 2. Arbejder Mads Peder Jensens Hustru
 3. Kommis Søren Pedersen Heedegaard
 4. Blikkenslager Niels Pedersen Heedegaard
 5. Arbejder Mads Peder Jensen
- Alle i Esbjerg

1906

Folketælling, Skjelskør, Strandgade Matr. Nr. 122 a
Baghus, Stuen
Peter Vilhelm Hedegaard, m, 14/12 1840, gift, Husfader, Toldoverbetjent
Petersine Kersten Hedegaard, k, 19/12 1849, gift, husmoder
Thora Mathine Hedegaard, k, 14/11 1892, ugift, barn
Pedru Guillermo Hedegaard, m, 25/6 1896, ugift, barn

1916

Registerblad udarbejdet 1/11 1916

Sabinsky Laurtis carl Thorvald, Kommiss, Født i København den 8/1 1895
Hustru Thora Marhtine, Født i Esbjerg den 14/11 1892
Meldt Bopæl:
Schacksgade 4 2. sal
1/5 1917: Turesensgade 5 St.

1917

Viet: Københavns Raadhus den 16. Marts 1917
Ungkarl Karl Laurits Thorvald Sabinsky, Komis, København
Født den 8. Januar 1895
Forældre:
Snedker Christian Carl Sabinsky og Hustru Ane Caroline Marie, f, Petersen
Ryesgade 37

Ugift Thora Matine Hedegaard, København
Født i Esbjerg den 14 November 1892
Forældre:
Styrmand Peter Vilhelm Petersen Hedegaard og Hustru Petersine Christine, Født Nielsen, Skelskør

Forlovere:

Matros Niels Peter Petersen, L Blegdamsvej 5 st. og Hustru Meta Kathrine Vilhelmine, f. Hedegaard, ssteds

1921

Folketælling, Nørrevold Kvarter, Turesensgade 5, Matr. No. 315
Stuen
Sabinsky, Carl Laurits Thorvald, m, 8/1 1894, gift, København, Husfader, Repræsentant
Sabinsky, Thora Matine, k, 14/11 1892, Esbjerg, til kbh 1911, fra Skelskør, husmoder
Sabinsky, Helle Carl Vilhelm, m, 9/6 1917, København, ugift, søn,
Sabinsky, Valter, m, 24/9 1918, København, ugift, søn

1925

Folketælling. - København, Turesensgade 7
Sabinsky, Carl Laurits Thorvald, m, 1895 8/2, gift, København, Husfader, Forretningsfører, Turesensgade 5
Sabinsky, Thora Metine, k, 1892 14/11, gift, Esbjerg, Husmoder
Sabinsky, Helle Carl Vilhelm, m, 1917 9/6, københavn, ugift, Søn
Sabinsky, Walter, m, 1918 24/9, København, ugift, Søn
Sabinsky, Frank Werner, 1914 9/5, København, ugift, Søn

1930

Folketælling, Turesensgae 7, 5. sal, Forhus
Boede den 5. November 1929 i Turesensgade 7, 5. sal
Sabinsky, Laurits Kark Thorvald, m, 8/1 1895, Kbhvn, N., gift, Husfader, Forretningsfører hos B. Lehnert
Borups Alle 150, Viet 1917
Sabinsky, Thora Mettine, k, 14/11 1892, Esbjerg, gift, Husmoder
Sabinsky, Helle Carl vilhelm, m, 9/6 1917, Kbhvn, K, ugift, Barn
Sabinsky, Walter, 24/9 1918, Kbhvn. K., ugift, Barn
Sabinsky, Frank Werner, m, 9/5 1924, Kbhvn. K., ugift, Barn

1940

Folketælling, Munkegaardsvej 14, 1. etage, Gentofte Kommune
Sabinsky, Laurits Carl Thorvald, m, 8/1 1895, København, gift 16/3 1917, Husfader, Forretningsfører, ved
Repræsentatin for B. Lehnert. (Drage ?) Fabrik
Sabinsky, Thora Methine, k, 14/11 1892, Esbjerg, gift, Husmoder
Sabinsky, Helle Carl Wilhelm, m, (Fraværende Amerika), 9/6 1917, København, ugift, Barn, Matros
Sabinsky, Frank Werner, m, 9/5 1914, København, ugift, Maskinlærling, "Atlas"
Sabinsky, Knud, m, 28/1 1934, København, ugift, barn
Sabinsky, Walter, m, 24/9 1918, København, ugift, (flyttet d. 6/11 1940 til Gladsaxe)

1950

Folketælling, Gentofte Kommune, Munkegaardsvej 14, 1. etage, Villa
Sabinsky, Laurits Carl Thorvald, m, 8/1 1895, København, gift 16/3 1917, Sukkervarefabrik, Forretningsfører
og medindehaver, Herlufsholmvej 37, København
Sabinsky, Thora Meltine, f. Hedegaard, k, 14/11 1892, gift, Husmoder

Sabinsky, Knud, m, 28/1 1934, København, ugift, barn

Mere om CARL SABINSKY og THORA HEDEGAARD:
Ægteskab: 16 mar 1917, Borgerligt viede, kbh. mag.

Børn af CARL SABINSKY og THORA HEDEGAARD:

59. i. HELLE CARL VILHELM⁸ SABINSKY, f. 09 jun 1917, Sct. Andreas Sogn; d. før 2016.
60. ii. WALTER SABINSKY, f. 24 sep 1918, Sct. Andreas Sogn; d. før 2016.
61. iii. FRANK WERNER SABINSKY, f. 09 maj 1924, Sct. Andreas Sogn; d. 01 jan 2009.
- iv. INGENIØR KNUD SABINSKY, f. 28 jan 1934, Rigshospitalet, København; v. GINETTE, Frankrig.

Noter for INGENIØR KNUD SABINSKY:

1934

Født/Døbt: Kirkebog Rigshospitalet København, fødte 1934-1934

Fødte mandkøn 1934

Knud Sabinsky

Født den 28. januar 1934

Døbt den 27. Maj 1934 i Grundtvigs Kirken

Forældre:

Repræsentant Karl Laurits Thorvald Sabinsky og Tora Metine Hedegaard

Borgerlig viet 16/3 1917

1940

Folketælling, Munkegaardsvej 14, 1. etage, Gentofte Kommune

Sabinsky, Laurits Carl Thorvald, m, 8/1 1895, København, gift 16/3 1917, Husfader, Forretningsfører, ved Repræsentatin for B. Lehnert. (Drage ?) Fabrik

Sabinsky, Thora Methine,k, 14/11 1893, Esbjerg, gift, Husmoder

Sabinsky, Helle Carl Wilhelm, m, (Fraværende Amerika), 9/6 1917, København, ugift, Barn, Matros

Sabinsky, Frans Werner, m, 9/5 1914, København, ugift, Maskinlærling, "Atlas"

Sabinsky, Knud, m, 28/1 1934, København, ugift, barn

Sabinsky, Walter, m, 24/9 1918, København, ugift, (flyttet d. 6/11 1940 til Gladsaxe)

1950

Folketælling, Gentofte Kommune, Munkegaardsvej 14, 1. etage, Villa

Sabinsky, Laurits Carl Thorvald, m, 8/1 1895, København, gift 16/3 1917, Sukkervarefabrik,

Forretningsfører og medindehaver, Herlufsholmvej 37, København

Sabinsky, Thora Meltine, f. Hedegaard, k, 14/11 1892, gift, Husmoder

Sabinsky, Knud, m, 28/1 1934, København, ugift, barn

1974

Udrejse til Frankrig

Den 1. januar 1974

2010

Den 13. april, Information fra Lillian Møller:

Bor fortsat i Frankrig hvortil han udvandrede i 1974.

I 1988 blev han fransk statsborger, jeg fandt ham via det franske konsulat og talte i telefon med ham i går, så nu er han "på plads". Han har ingen børn og husker ikke meget om vores familie, udover min far.

Hilsen Lilian.

2016

Bor stadig i Frankrig

Gift med Ginette og har ingen børn.

Mere om KNUD SABINSKY og GINETTE:

Ægteskab: Frankrig

35. ARBEJDSMAND AAGE CHRISTIAN VILHELM⁷ SABINSKY (*CHRISTIAN CARL⁶, CHRISTIAN THORVALD⁵, JÜRGEN PETER⁴, JOHAN CHRISTIAN³, JOHAN CHRISTOPHER², Hr.¹*) blev født 10 sep 1896 i Skt. Johannes sogn, København, og døde 21 feb 1957 i Bispebjerg Hospital, København. Han giftede sig med (1) VANDA JEANETTE MADSEN. Hun blev født 15 sep 1894 i København, og døde 19 apr 1925 i Finsens med. Lysinstitut, Rosenvænget sogn. Han giftede sig med (2) HERTHA AUGUSTA CHRISTENSEN 25 sep 1926 i København, datter af JENS CHRISTENSEN og AUGUSTA NIELSEN. Hun blev født 13 mar 1902 i Søllerød sogn, og døde før 2000 i København.

Noter for ARBEJDSMAND AAGE CHRISTIAN VILHELM SABINSKY:

1896

Aage Christian Vilhelm Sabinsky, Ahornegade 13, 3.sal

Født den 10. september 1896

Døbt den 27. september 1896

Forældre:

Sabinsky, Christian Carl, Snedker, Hustru Ane Karoline Marie f. Petersen, 29 Aar

Faddere:

Md. Anna Petersen, Ryesgade 1, 1.sal

Caroline Petersen, Taastrup

Snedker Vilhelm Sabinsky, Adelgade 107, 2.sal

f. 14/2 1866 København

v. 6/12 1892 her

1916

Folketælling - Ryesgade 37, 4 sal, Udenbys Klædebo, Matr.nr. 808

Sabinsky, Carl Christian, m, 14/2 1866, gift, København, Husfader, Instrumentmager,

Sabinsky, Anne Caroline, k, 29/6 1866, gift, Taastrup, Husmoder

Sabinsky, Aage Christian William, m, 10/9 1896, ugift, søn, Cigarsorterer

Sabinsky Carl Oluf, m, 12/2 1897, ugift, søn Blikkenslagerlærling

Sabinsky, Elvin Johannes, m, 23/11 1899, ugift, København, Søn, Bud

Sabinsky, Else Merry Vilhelmine, k, 23/9 1901, ugift, København, Datter,

Sabinsky, Karla Anne Sigrid, k, 29/3 1903, ugift, København, Datter,

Sabinsky, Selma Caroline Johanne, k, 27/2 1904, København, Datter

Sabinsky, Christian Richardt, m, 24/9 1911, København, Søn

1921

Folketælling, Udenbys Klædebo, Ryesgade 36, Matr. No. 769

1. sal

Sabinsky, Aage Christian Vilhelm, m, 10/9 1896, g, født i København, Husfader, Cigarsorterer.

Sabinsky, Vanda Jeanette, k, 15/9 1894, g, Født i København, Husmoder, Hustru

1925

Folketælling, 5. November. Ryesgade 36

Sabinsky, Aage Christian Vilhelm, m, 1896 10/9, født i København, enkemand, Husfader, Arbejdsmand

Sabinsky, Elvin Aage, m, 24/1 1924, København, Søn,

1938

Faderens død:

Københavns Skifteret, Domhuset, Nytorv

Arkivalie: År 1938 "1974 37/38" Hvidbog

I fortsættelse af tidligere Anmeldelse om, at min Ægtefælle fhv. Snedker Carl Christian Sabinsky, gl. Kongevej 35 D 1.sal er afdødt ved Døden den 15. Januar 1939 i en alder af 71 Aar, tillader jeg Caroline Ane Marie født Petersen, mig at meddele, at Afdøde kun har været i Ægteskab med mig og ikke efterlader sig andre Livsarvinger end vore 8 Fællesbørn, nemlig:

1. Forretningsfører Lauritz Carl Thorvald Sabinsky, f. 8/1-1895, Munkegaardsvej 14, Søborg
2. Arbejdsmand Aage Sabinsky, f. d. 10/9 1896 Stenløsevej 94
3. Blikkenslagerensvend Oluf Sabinsky, f. d. 12/2-1898, Tornskadestien 18 1.
4. Lagerist Elvin Sabinsky, f. d. 15/11-1899, boende Andreas Bjørnsgade 22 4.sal
5. Fru Else Andersen, f. Sabinsky, f. d. 23/9-1901, Stockholm, Bonde ?gatan 2 2.sal
6. Fru Carla La ?, f. Sabinsky, f. d. 29/3-1903, boende Degnemose Alle 20 a. 1.sal
7. Frk. Selma Sabinsky f. d. 27/2-1905, boende Degnemose Alle 20 a 1.sal
8. Sadelmager Richard Zabinsky, f. d. 24/9-1910, Nørresøgade 43.

at Afdøde ikke havde adopteret, ikke har efterladt noget testamente og ikke havde særeje, samt at jeg, der er myndig og raadig over mit bo, agter at forblive hensiddende i uskiftet Bo, idet jeg paatager mig Ansvar for den Boet paahvilende Gæld og forpligter mig til rettidigt at indgive Opgørelse over Boets Aktiver og

Passiver.

København, den 16. Marts 1938

Tages til Følge
Københavns Byrets Skifteafdeling
den 17/3 1938

1957
Død/Begravet: Begravelsesprotokol Københavns Kommune 1957
Nr. 8760
Aage Christian Vilhelm Sabinsky, Gift
Født den 19-9-1896 i København
Stilling: Arbejdsmand
Adresse: Stenløsevej 94, Husum
Død den 21..2. 1957, Bispebjerg Hospital
Begravet den 26. 2. 1957 urnekirkegård Bispebjerg
Bispebjerg Krematorium

Noter for VANDA JEANETTE MADSEN:

1921
Folketælling, Udenbys Klædebo, Ryesgade 36, Matr. No. 769, 1. sal
Sabinsky, Aage Christian Vilhelm, m, 10/9 1896, g, født i København, Husfader, Cigarsorterer.
Sabinsky, Vanda Jeanette, k, 15/9 1894, g, Født i København, Husmoder, Hustru

1925
Død/Begravet: ?
Jeg ved pt. ikke hvor oplysningen "19. april 1925 - Finsens Lysinstitut" stammer fra.
Det har ikke kunnet bekræftes at hun er død d. 25. april 1925 på Finsen.
Hun er ikke registreret i kirkebogen - Rosenvængets sogn fra 1921-1928.

Noter for HERTHA AUGUSTA CHRISTENSEN:

1902
Født/Døbt: Kirkebog Søllerød sogn, 1899-1906
Fødte Kvindekøn 1902
Hertha Augusta Kristensen, Skodborg - Aggershvhilehuset
Født den 13. Marts 1902
Døbt den 19. maj 1902

Forældre:

Arbejdsmand Jens Christensen og Hustru Augusta, f. Nielsen, 24 Aar, Skodborg

Mere om AAGE SABINSKY og HERTHA CHRISTENSEN:

Ægteskab: 25 sep 1926, København

Barn af AAGE SABINSKY og VANDA MADSEN:

62. i. KLEINSMED ELVIN AAGE⁸ SABINSKY, f. 24 jan 1924, Fredens sogn, København.

36. BLIKKENSLAGER CARL OLUF⁷ SABINSKY (*CHRISTIAN CARL*⁶, *CHRISTIAN THORVALD*⁵, *JÜRGEN PETER*⁴, *JOHAN CHRISTIAN*³, *JOHAN CHRISTOPHER*², *HR.*¹) blev født 12 feb 1898 i Skt. Johannes sogn, København, og døde 11 mar 1983 i Lindevang Sogn, Fr. Berg. Han giftede sig med KAREN SOFIE NISSEN CHRISTENSEN 03 apr 1921 i Rudkøbing Kirke, Langeland, datter af CHRISTEN CHRISTENSEN og JENSINE JØRGENSEN. Hun blev født 26 nov 1901 i Tranekær Sogn, Svendborg Amt, Fyn, og døde 03 sep 1995 i Frederiksberg, København.

Noter for BLIKKENSLAGER CARL OLUF SABINSKY:

1898
Født/Døbt: Kirkebog, Sct. Johannes Sogn 1896-1899
Fødte Mandkøn 1898
Karl Oluf Sabinsky

Født den 12. Februar 1898
Døbt den 1. Maj 1898 i Kirken
Bopæl: Ahorngade 13. 3 S

Forældre:
Sabinsky Christian Carl, Snedker
Hustru Ane Caroline Marie f. Petersen, 31 år

Faddere:
Moderen
Snedker Vilhelm Sabinsky (farbroder) og hustru Emma - Torvegade 10 1.

Anmærkninger:
f. 14/2 66, København
v. 6/11 92 her

1916
Folketælling - Ryesgade 37, 4 sal, Udenbys Klædebo, Matr.nr. 808
Sabinsky, Carl Christian, m, 14/2 1866, gift, København, Husfader, Instrumentmager,
Sabinsky, Anne Caroline, k, 29/6 1866, gift, Taastrup, Husmoder
Sabinsky, Aage Christian William, m, 10/9 1896, ugift, søn, Cigarsorterer
Sabinsky Carl Oluf, m, 12/2 1897, ugift, søn Blikkenslagerlærling
Sabinsky, Elvin Johannes, m, 23/11 1899, ugift, København, Søn, Bud
Sabinsky, Else Merry Vilhelmine, k, 23/9 1901, ugift, København, Datter,
Sabinsky, Karla Anne Sigrid, k, 29/3 1903, ugift, København, Datter,
Sabinsky, Selma Caroline Johanne, k, 27/2 1904, København, Datter
Sabinsky, Christian Richardt, m, 24/9 1911, København, Søn

1921
Viet: Kirkebog Rudkøbing Sogn 1907-1922
Ægtevide 1921
Brudgommen:
Ungkarl Bilkenslagersvend Carl Oluf Sabinsky af København, født i København den 12. Februar 1898, døbt i St. Johannes Kirke 1. Maj 1898.
Konfirmaret i Fredens Kirke den 31. Marts 1912.
Søn af Snedker Christian Carl Sabinsky og hustru Ane Caroline Marie f. Petersen af København.

Bruden:
Pige Karen Sofie Nissen Christensen af Rudkøbing, født i Aasø, Tranekær Sogn den 26. november 1901
døbt i Tranekær Kirke den 2. Marts 1902, Konfirmeret i Rudkøbing Kirke den 16. April 1916
Datter af Pakhusforvalter Christen Nissen Christensen og Hustru Jensine Rasmine født Jørgensen af Rudkøbing

Forlovere:
Pakhusforvalter Christen Nissen Christensen og Urmager Søren Sørensen begge af Rudkøbing

Vielsesdagen:
den 2. April 1921

Viet den 3. april 1921 i Rudkøbing Kirke på Langeland

1922
Registerblad udfærdiget den 1-11-1922
Sabinsky Carl Oluf
Blikkenslager født i København, den 12-2-1898
Karen Sofie
Født i Aasø den 26-1 (11)-1901
Meldt Bopæl:
Enghavej 23 C
1/5 1913, Skydebanegade 8 2. B

1830
Folketælling - Burmeistergade 12 !!

1938

Københavns Skifteret, Domhuset, Nytorv
Arkivalie: År 1938 "1974 37/38" Hvidbog

I fortsættelse af tidligere Anmeldelse om, at min Ægtefælle fhv. Snedker Carl Christian Sabinsky, gl. Kongevej 35 D 1.sal er afgået ved Døden den 15. Januar 1939 i en alder af 71 Aar, tillader jeg Caroline Ane Marie født Petersen, mig at meddele, at Afdøde kun har været i Ægteskab med mig og ikke efterlader sig andre Livsarvinger end vore 8 Fællesbørn, nemlig:

1. Forretningsfører Lauritz Carl Thorvald Sabinsky, f. 8/1-1895, Munkegaardsvej 14, Søborg
2. Arbejdsmand Aage Sabinsky, f. d. 10/9 1896 Stenløsevej 94
3. Blikkenslagersvend Oluf Sabinsky, f. d. 12/2-1898, Tornskadestien 18 1.
4. Lagerist Elvin Sabinsky, f. d. 15/11-1899, boende Andreas Bjørnsgade 22 4.sal
5. Fru Else Andersen, f. Sabinsky, f. d. 23/9-1901, Stockholm, Bonde ?gatan 2 2.sal
6. Fru Carla La ? , f. Sabinsky, f. d. 29/3-1903, boende Degnemose Alle 20 a. 1.sal
7. Frk. Selma Sabinsky f. d. 27/2-1905, boende Degnemose Alle 20 a 1.sal
8. Sadelmager Richard Zabinsky, f. d. 24/9-1910, Nørresøgade 43.

at Afdøde ikke havde adopteret, ikke har efterladt noget testamente og ikke havde særeje, samt at jeg, der er myndig og raadig over mit bo, agter at forblive hensiddende i uskiftet Bo, idet jeg paatager mig Ansvar for den Boet paahvilende Gæld og forpligter mig til rettidigt at indgive Opgørelse over Boets Aktiver og Passiver.

København, den 16. Marts 1938

Tages til Følge
Københavns Byrets Skifteafdeling
den 17/3 1938

1940

Folketælling, Holger Danskesvej, 3 B, 1. etage, Frederiksberg Kommune
November 1940

Sabinsky Oluf Carl, m, 12/2 1898 København, viet 3/4 1921, Husfader, Blikkenslagersmester
Sabinsky, Karen Sofie, k, 26/11 1901, Tranekær, Husmoder,
Sabinsky, Mogens Erik, m, 10/9 1923, København, søn, .
Sabinsky, Inge Karen, k, 8/9 1931, København, ugift, datter,

1950

Folketælling - Holger Danskesvej 3 B - 1. etage, Fr. Berg
Sabinsky Oluf Carl, m, 12/2 1898 København , viet 3/4 1921, Husfader, Arbejdssted: Gyldenløvsgade 6,
København, Gas- og vandmester
Sabinsky, Karen Sofie, Nissen Christensen, k, 26/11 1901, Tranekær, Husmoder, passer værksted.
Sabinsky, Inge Karen, k, 8/9 1931, København, ugift, datter, Arbejder Nytorv 5, Westermanns, Kontor

1983

Død/Begravet: Kirkebog Lindevang Sogn, Fr. Berg - 1975-1987
Døde Mandkøn 1983
Karl Oluf Sabinsky
Død den 11. Marts 1983, Frederiksberg Hospital
Begravet den 19. Marts 1983, Solbjerg Søndre Kapel, Solbjerg Kirkegård

Gift med Karen Sofie Nissen Sabinsky, f. Christensen
Viiede den 3. April 1921 i Rudkøbing Kirke
Født den 12 Februar 1898 i Sct. Johannes Sogn, København
Forældre: snedker Christian Carl Sabinsky og Hustru Ane Caroline Marie Petersen
Finsensvej 23 2. sal th.
85 år,

Anmærkninger:
godk. 15/3-1983
Cpr-nr. 120298-6605

2007

Frederiksberg Stadsarkiv

Stamkort for Karl Oluf Sabinsky:

Sabinsky, Carl Oluf, 1898 12/2-66605 k,
gas- og vandmester.

Adresser:

1928 23/10 Falkoneralle 65 5. sal

1930 1/2 Burmeistergade 12 4. mf. FT-1930

1940 1/4 Holger Danskesvej 3 B 1.sal FT-1940

1952 16/8 Holger Danskesvej 3 A 2.sal tv. FT-1950

1957 12/9 Mariendalsvej 32 B. st.

1960 27/9 Wergelands Alle 10 st. tv.

1961 15/3 Holger Danskesvej 3 A 2.sal/v

1962 9/8 Finsensvej 23 2.sal th.

1983 11/3 Død

Enke Karen Sofie Nissen Sabinsky. 261101-1140 +F

Noter for KAREN SOFIE NISSEN CHRISTENSEN:

1901

Født/Døbt: Kirkebog Tranekær Sogn, 1892-1907

Fødte Kvindekøn 1901

Karen Sofie Nissen Christensen, Aasø, Tranekær Sogn, Langelands Nørre-Herred

Født den 26 November 1901

Døbt den 2. Marts 1902 i Kirken

Forældre:

Skovarbejder Christen Nissen Christensen og Hustru Jensine Rasmine Jørgensen, 23 Aar af Aasø.
Ægtevide i Tranekær Kirke den 29 April 1898

Faddere:

Fisker Johannes Peter Thorvald Hansens Hustru Petra Christiane Johansen af Lohals

Fisker J.T.P. Johansen af Lohals, Husmand Gotfred Madsen og Barnets Fader begge af Aasø

Tilmeldt Sognerådet 11/12 1901

1916

Konfirmeret: Kirkebog Rudkøbing sogn, Svendborg amt 1907-1922

Konfirmerede Piger 1916

Karen Sifie Nissen Christensen, hjemme

konfirmeret den 16. April 1916

Født i Aasø, Tranekær Sogn den 26. November 1901

Døbt i Tranekær kirke den 2. Marts 1902

Forældre:

Magasinforvalter Christen Nissen Christensen og Hustru Jensine Rasmine Jørgensen, Kohave

1916

Folketælling, Rudkøbing Købstad, Kohaven - Matr.Nr. 98

Ejer: Chr. N. Christensen

Christen Nissen Christensen, m, 8/12-1869, gift, Husfader, Formand - Langeland

Jensine Christensen, k, 1/5 1878, gift, Husmoder

Anna Nissen Christensen, k, 23/4-1899, Barn, Bogholderske - Gødningsforretning

Karen Nissen Christensen, k, 26/11-1901, Barn - Ok

Ingrid Nissen Christensen, k, 22/12-1903, Barn - OK

Margarethe Nissen Christensen, k, 19/10-1905, Barn - OK

Elna Nissen Christensen, k, 21/3-1907, Barn - Ok

Harriet Nissen Christensen, k, 16/10-1908, Barn -OK

Victor Nissen Christensen, m, 29/8-1911, Barn - Ok

Ove Nissen Christensen, m, 26/9-1912, Barn - OK

Agnete Nissen Christensen, k, 16/3 1914, Barn - OK

Pige, k, 27/1-1916, Barn (Hanne Nissen Christensen) - OK

1921

Viet: Kirkebog Rudkøbing Sogn 1907-1922

Ægtevide 1921

Brudgommen:

Ungkarl Bilkkenslagersvend Carl Oluf Sabinsky af København, født i København den 12. Februar 1898, døbt i St. Johannes Kirke 1. Maj 1898.

Konfirmaret i Fredens Kirke den 31. Marts 1912.

Søn af Snedker Christian Carl Sabinsky og hustru Ane Caroline Marie f. Petersen af København.

Bruden:

Pige Karen Sofie Nissen Christensen af Rudkøbing, født i Aasø, Tranekær Sogn den 26. november 1901 døbt i Tranekær Kirke den 2. Marts 1902, Konfirmeret i Rudkøbing Kirke den 16. April 1916

Datter af Pakhusforvalter Christen Nissen Christensen og Hustru Jensine Rasmine født Jørgensen af Rudkøbing

Forlovere:

Pakhusforvalter Christen Nissen Christensen og Urmager Søren Sørensen begge af Rudkøbing

Vielsesdagen:

den 2. April 1921

Viet den 3. april 1921 i Rudkøbing Kirke på Langeland

1925

Folketælling , Skydebanegade 8 B St. København

Sabinsky, Carl Oluf m, 1898 12/2, Husfader, Blikkenslager

Sabinsky, Karen Sofie, 1901 26/11, Aasø pr. Tranekær, Husmoder

Sabinsky, Børge Oluf, 1921 25/6, søn, København

Sabinsky, Mogens Erik, 1923 10/9, søn, København

1940

Folketælling, Holger Danskesvej, 3 B, 1. etage, Frederiksberg Kommune

November 1940

Sabinsky Oluf Carl, m, 12/2 1898 København, viet 3/4 1921, Husfader, Blikkenslagermester

Sabinsky, Karen Sofie, k, 26/11 1901, Tranekær, Husmoder,

Sabinsky, Mogens Erik, m, 10/9 1923, København, søn, .

Sabinsky, Inge Karen, k, 8/9 1931, København, ugift, datter,

1950

Folketælling - Holger Danskesvej 3 B - 1. etage, Fr. Berg

Sabinsky Oluf Carl, m, 12/2 1898 København , viet 3/4 1921, Husfader, Arbejdssted: Gyldenløvsgade 6, København, Gas- og vandmester

Sabinsky, Karen Sofie, Nissen Christensen, k, 26/11 1901, Tranekær, Husmoder, passer værksted.

Sabinsky, Inge Karen, k, 8/9 1931, København, ugift, datter, Arbejder Nytorv 5, Westermanns, Kontor

2007

Frederiksberg Stadsarkiv

Stamkort for Karl Oluf Sabinsky:

Sabinsky, Carl Oluf, 1898 12/2-66605 k,

gas- og vandmester.

Adresser: (gælder også hustru Karen Sofie)

1928 23/10 Falkoneralle 65 5. sal

1930 1/2 Burmeistergade 12 4. mf.

1940 1/4 Holger Danskesvej 3 B 1.sal

1952 16/8 Holger Danskesvej 3 A 2.sal tv.

1957 12/9 Mariendalsvej 32 B. st.

1960 27/9 Wergelands Alle 10 st. tv.

1961 15/3 Holger Danskesvej 3 A 2.sal/v

1962 9/8 Finsensvej 23 2.sal h.

1983 11/3 Død

Enke Karen Sofie Nissen Sabinsky. 261101-1140 +F

Mere om CARL SABINSKY og KAREN CHRISTENSEN:

Ægteskab: 03 apr 1921, Rudkøbing Kirke, Langeland

Børn af CARL SABINSKY og KAREN CHRISTENSEN:

63. i. BØRGE OLUF⁸ SABINSKY, f. 25 jun 1921, København; d. 10 nov 1994, Glostrup sygehus, København.
64. ii. MOGENS ERIK SABINSKY, f. 10 sep 1923, Gethsemane Sogn, København; d. 18 jan 1983, Brøndby Strand.
65. iii. INGE KAREN SABINSKY, f. 08 sep 1931, Vor Frelser Sogn, København.

37. ELSE VILHELMINE MARY⁷ SABINSKY (*CHRISTIAN CARL⁶, CHRISTIAN THORVALD⁵, JÜRGEN PETER⁴, JOHAN CHRISTIAN³, JOHAN CHRISTOPHER², HR.¹*) blev født 23 sep 1901 i Kapernaums sogn, København, og døde 1989. Hun giftede sig med CARL ANDERSEN.

Noter for ELSE VILHELMINE MARY SABINSKY:

1901

Født/Døbt: Kirkebog Kapernaums Sogn, Fødte 1899-1902

Fødte Kvindekøn 1901

Else Vilhelmine Mary Sabinsky

Frederikssundsvej 82 A, 2.

Født den 23. September 1901

Døbt i Kapernaums Kirke den 1. Januar 1902

Forældre:

Snedker Christian Carl Sabinsky og Hustru Ane Caroline Marie Petersen

Viede d. 6/11 1892 St. Johannes

Faddere:

Ølhandler Jens Nielsen og Hustru, Sølvgade 101 3.sal

Restauratør Laurits Petersen, San Francisco

1915

Politiets registerblade:

Udfyldelsesdato: 1-11-1915

Hovedperson

Elsa Vilhelmine Merry Sabinsky , 23-9-1901 , København

Adresser

1-11-1915: Ryesgade 37 , 4. hos Hj.

10-1-1923: Kastelsvej 15

1916

Folketælling - Ryesgade 37, 4 sal, Udenbys Klædebo, Matr.nr. 808

Sabinsky, Carl Christian, m, 14/2 1866, gift, København, Husfader, Instrumentmager,

Sabinsky, Anne Caroline, k, 29/6 1866, gift, Taastrup, Husmoder

Sabinsky, Aage Christian William, m, 10/9 1896, ugift, søn, Cigarsorterer

Sabinsky Carl Oluf, m, 12/2 1897, ugift, søn Blikkenslagerlærling

Sabinsky, Elvin Johannes, m, 23/11 1899, ugift, København, Søn, Bud

Sabinsky, Else Merry Vilhelmine, k, 23/9 1901, ugift, København, Datter,

Sabinsky, Karla Anne Sigrid, k, 29/3 1903, ugift, København, Datter,

Sabinsky, Selma Caroline Johanne, k, 27/2 1904, København, Datter

Sabinsky, Christian Richardt, m, 24/9 1911, København, Søn

1923

Bopæl: 10-1-1923: Kastelsvej 15

1938

Københavns Skifteret, Domhuset, Nytorv

Arkivalie: År 1938 "1974 37/38" Hvidbog

I fortsættelse af tidligere Anmeldelse om, at min Ægtefælle fhv. Snedker Carl Christian Sabinsky, gl. Kongevej 35 D 1.sal er afgang ved Døden den 15. Januar 1939 i en alder af 71 Aar, tillader jeg Caroline Ane Marie født Petersen, mig at meddele, at Afdøde kun har været i Ægteskab med mig og ikke efterlader sig andre Livsarvinger end vore 8 Fællesbørn, nemlig:

1. Forretningsfører Lauritz Carl Thorvald Sabinsky, f. 8/1-1895, Munkegaardsvej 14,

Søborg

2. Arbejdsmand Aage Sabinsky, f. d. 10/9 1896 Stenløsevej 94
3. Blikkenslagersvend Oluf Sabinsky, f. d. 12/2-1898, Tornskadestien 18 1.
4. Lagerist Elvin Sabinsky, f. d. 15/11-1899, boende Andreas Bjørnsgade 22 4.sal
5. Fru Else Andersen, f. Sabinsky, f. d. 23/9-1901, boende Stockholm, Bonde ?gatan 2 2.sal
6. Fru Carla La ? , f. Sabinsky, f. d. 29/3-1903, boende Degnemose Alle 20 a. 1.sal
7. Frk. Selma Sabinsky f. d. 27/2-1905, boende Degnemose Alle 20 a 1.sal
8. Sadelmager Richard Zabinsky, f. d. 24/9-1910, Nørresøgade 43.

at Afdøde ikke havde adopteret, ikke har efterladt noget testamente og ikke havde særeje, samt at jeg, der er myndig og raadig over mit bo, agter at forblive hensiddende i uskiftet Bo, idet jeg paatager mig Ansvar for den Boet paahvilende Gæld og forpligter mig til rettidigt at indgive Opgørelse over Boets Aktiver og Passiver.

København, den 16. Marts 1938

Tages til Følge
Københavns Byrets Skifteafdeling
den 17/3 1938

Mere om ELSE VILHELMINE MARY SABINSKY:
Døbt: 01 jan 1902, Kapernaums Kirke, København

Noter for CARL ANDERSEN:
1938
Københavns Skifteret, Domhuset, Nytorv
Arkivalie: År 1938 "1974 37/38" Hvidbog

I fortsættelse af tidligere Anmeldelse om, at min Ægtefælle fhv. Snedker Carl Christian Sabinsky, gl. Kongevej 35 D 1.sal er afgået ved Døden den 15. Januar 1939 i en alder af 71 Aar, tillader jeg Caroline Ane Marie født Petersen, mig at meddele, at Afdøde kun har været i Ægteskab med mig og ikke efterlader sig andre Livsarvinger end vore 8 Fællesbørn, nemlig:

1. Forretningsfører Lauritz Carl Thorvald Sabinsky, f. 8/1-1895, Munkegaardsvej 14, Søborg
2. Arbejdsmand Aage Sabinsky, f. d. 10/9 1896 Stenløsevej 94
3. Blikkenslagersvend Oluf Sabinsky, f. 12/2-1898, Tornskadestien 18 1.
4. Lagerist Elvin Sabinsky, f. d. 15/11-1899, boende Andreas Bjørnsgade 22 4.sal
5. Fru Else Andersen, f. Sabinsky, f. d. 23/9-1901, boende Stockholm, Bonde ?gatan 2 2.sal
6. Fru Carla La ? , f. Sabinsky, f. d. 29/3-1903, boende Degnemose Alle 20 a. 1.sal
7. Frk. Selma Sabinsky f. d. 27/2-1905, boende Degnemose Alle 20 a 1.sal
8. Sadelmager Richard Zabinsky, f. d. 24/9-1910, Nørresøgade 43.

at Afdøde ikke havde adopteret, ikke har efterladt noget testamente og ikke havde særeje, samt at jeg, der er myndig og raadig over mit bo, agter at forblive hensiddende i uskiftet Bo, idet jeg paatager mig Ansvar for den Boet paahvilende Gæld og forpligter mig til rettidigt at indgive Opgørelse over Boets Aktiver og Passiver.

København, den 16. Marts 1938

Tages til Følge
Københavns Byrets Skifteafdeling
den 17/3 1938

Barn af ELSE SABINSKY og CARL ANDERSEN:
66. i. BJARNE⁸ ANDERSEN, f. 26 jul 1926; Stedbarn.

38. CARLA ANNA SIGRID⁷ SABINSKY (*CHRISTIAN CARL*⁶, *CHRISTIAN THORVALD*⁵, *JÜRGEN PETER*⁴, *JOHAN CHRISTIAN*³, *JOHAN CHRISTOPHER*², *HR.*¹) blev født 28 mar 1903 i Kapernaums sogn, København, og døde 21 sep 1994. Hun giftede sig med (1) HILBERT STAUSHOLM.

Noter for CARLA ANNA SIGRID SABINSKY:
1903

Født/Døbt: Kapernaums Sogn, 1903-1908
Fødte Kvindekøn 1903
Karla Anna Sigrid Sabinsky
Frederikssundsvej 82, 2. sal
Født den 28. Marts 1903
Døbt i Kirken den 23. August 1903

Forældre:

Snedkersvend Christian Carl Sabinsky og Hustru Ane Karoline f. Petersen, 36 Aar.
Viede 6/11 1892 Johannes K.

Faddere:

Ølhandler Jens Nielsen, Sølvgade 101 3. sal
Snedker Thorvald Sabinsky og Hustru Adelgade 107
Moderen

1916

Folketælling - Ryesgade 37, 4 sal, Udenbys Klædebo, Matr.nr. 808
Sabinsky, Carl Christian, m, 14/2 1866, gift, København, Husfader, Instrumentmager,
Sabinsky, Anne Caroline, k, 29/6 1866, gift, Taastrup, Husmoder
Sabinsky, Aage Christian William, m, 10/9 1896, ugift, søn, Cigarsorterer
Sabinsky Carl Oluf, m, 12/2 1897, ugift, søn Blikkenslagerlærling
Sabinsky, Elvin Johannes, m, 23/11 1899, ugift, København, Søn, Bud
Sabinsky, Else Merry Vilhelmine, k, 23/9 1901, ugift, København, Datter,
Sabinsky, Karla Anne Sigrid, k, 29/3 1903, ugift, København, Datter,
Sabinsky, Selma Caroline Johanne, k, 27/2 1904, København, Datter
Sabinsky, Christian Richardt, m, 24/9 1911, København, Søn

1917

Politiets registerblade
Udfyldelsesdato: 1-5-1917
Karla Anne Sigrid Sabinsky , 29-3-1903 , København
Adresser
1-5-1917: Ryesgade 37 , 4. hos Hj

1938

Københavns Skifteret, Domhuset, Nytorv
Arkivalie: År 1938 "1974 37/38" Hvidbog

I fortsættelse af tidligere Anmeldelse om, at min Ægtefælle fhv. Snedker Carl Christian Sabinsky, gl. Kongevej 35 D 1.sal er afgået ved Døden den 15. Januar 1939 i en alder af 71 Aar, tillader jeg Caroline Ane Marie født Petersen, mig at meddele, at Afdøde kun har været i Ægteskab med mig og ikke efterlader sig andre Livsarvinger end vore 8 Fællesbørn, nemlig:

1. Forretningsfører Lauritz Carl Thorvald Sabinsky, f. 8/1-1895, Munkegaardsvej 14, Søborg
2. Arbejdsmand Aage Sabinsky, f. d. 10/9 1896 Stenløsevej 94
3. Blikkenslagersvend Oluf Sabinsky, f. d. 12/2-1898, Tornskadestien 18 1.
4. Lagerist Elvin Sabinsky, f. d. 15/11-1899, boende Andreas Bjørmsgade 22 4.sal
5. Fru Else Andersen, f. Sabinsky, f. d. 23/9-1901, Stockholm, Bonde ?gatan 2 2.sal
6. Fru Carla La ? , f. Sabinsky, f. d. 29/3-1903, boende Degnemose Alle 20 a. 1.sal
7. Frk. Selma Sabinsky f. d. 27/2-1905, boende Degnemose Alle 20 a 1.sal
8. Sadelmager Richard Zabinsky, f. d. 24/9-1910, Nørresøgade 43.

at Afdøde ikke havde adopteret, ikke har efterladt noget testamente og ikke havde særeje, samt at jeg, der er myndig og raadig over mit bo, agter at forblive hensiddende i uskiftet Bo, idet jeg paatager mig Ansvar for den Boet paahvilende Gæld og forpligter mig til rettidigt at indgive Opgørelse over Boets Aktiver og Passiver.

København, den 16. Marts 1938

Tages til Følge
Københavns Byrets Skifteafdeling
den 17/3 1938

Mere om CARLA ANNA SIGRID SABINSKY:
Døbt: 23 aug 1903, Kapernaums Kirke, København

Barn af CARLA ANNA SIGRID SABINSKY:
67. i. BENNY⁸ STAUSHOLM, f. 19 maj 1927, Rigshospitalet, København.

39. TAPETSERMESTER CARL CHRISTIAN RICHARDT⁷ SABINSKY (*CHRISTIAN CARL*⁶, *CHRISTIAN THORVALD*⁵, *JÜRGEN PETER*⁴, *JOHAN CHRISTIAN*³, *JOHAN CHRISTOPHER*², *HR.*¹) blev født 24 sep 1910 i Fredens sogn, København, og døde 05 feb 1988 i Hvidovre. Han giftede sig med RUTH ELLINOR HELDING 29 mar 1937 i Vanløse sogn, København, datter af JOHANNES HELDING og MARY NIELSEN. Hun blev født 06 mar 1920 i Skt. Lucas sogn, Frederiksberg, og døde 06 mar 2000.

Noter for TAPETSERMESTER CARL CHRISTIAN RICHARDT SABINSKY:
1910

Født/Døbt: Kirkebog Fredens Sogn, 1909-1918
Carl Christian Richardt Sabinsky
Ryesgade 71 2. sal
Født den 24. September 1910
Døbt i Fredens Kirke den 6. August 1911

Forældre:
Snedker Carl Christian Sabinsky og Hustru Ane Caroline Marie f. Petersen, 45 Aar
Viede i St. Johannes Kirke d. 6/10 1892

Faddere:
Enke Emma Sabinsky Ahornsgade 10
Urtekræmmerlærling Laurits Sabinsky, Ryesgade 71, 1. sal
Forældrene

1916
Folketælling - Ryesgade 37, 4 sal, Udenbys Klædebo, Matr.nr. 808
Sabinsky, Carl Christian, m, 14/2 1866, gift, København, Husfader, Instrumentmager,
Sabinsky, Anne Caroline, k, 29/6 1866, gift, Taastrup, Husmoder
Sabinsky, Aage Christian William, m, 10/9 1896, ugift, søn, Cigarsorterer
Sabinsky Carl Oluf, m, 12/2 1897, ugift, søn Blikkenslagerlærling
Sabinsky, Elvin Johannes, m, 23/11 1899, ugift, København, Søn, Bud
Sabinsky, Else Merry Vilhelmine, k, 23/9 1901, ugift, København, Datter,
Sabinsky, Karla Anne Sigrid, k, 29/3 1903, ugift, København, Datter,
Sabinsky, Selma Caroline Johanne, k, 27/2 1904, København, Datter
Sabinsky, Christian Richardt, m, 24/9 1910, København, Søn

1925
Folketælling, Ryesgade 27, 4.sal
Sabinsky, Christian Carl, m, 1866 14/2, født i København, g, Husfader, Pianosnedker
Sabinsky, Anna Caroline, k, 1866 29/6, Taastrup, gift, Husmoder, Hustru
Sabinsky, Selma Johanne, k, 1906, 27/2, København, ugift, Datter, Syerske elev
Sabinsky, Christian Richardt, m, 24/9 1910, København, ugift, Søn

1937
Viet: Kirkebog Vanløse sogn, København 1934-1941
Viet den 29. Marts 1937 i Vanløse Kirke

Carl Christian Richardt Sabinsky født 1901 d. 24/9 i Fredens sogn
Søn af Snedker Carl Christian Sabinsky og Hustru Ane Karoline Marie Petersen, Ungkarl Tapetserer -
Istedgade 98

Ruyh Ellinor Holding født 1920 d. 6/3 i Skt. Lucas sogn
Datter af Elektriker Johannes Viggo Harald Holding og Hustru Mary Nora Nathalie Nielsen, Ugift ,
Roshavevej 18

Forlovere:
Brudens Fader

Blikkenskager Oluf Sabinsky

1988

Død/Begravet: Hvidovre

Mere om TAPETSERMESTER CARL CHRISTIAN RICHARDT SABINSKY:

Døbt: 06 aug 1911, Fredens Kirke, København

Noter for RUTH ELLINOR HELDING:

1920

Født/Døbt: Kirkebog Skt. Lucas sogn, København 1909-1921

Fødte Kvinder 1920

Ruth Ellinor Holding, Folkvarsvej 18, 5.sal

Født den 6. Marst 1920

Døbt i Kirken den 11 Juli 1920

Forældre:

Elektriker Johannes Viggo Harald Holding og Hustru Nora Mary Nathalie Nielsen

Faddere:

Elektriker Axel Holding og Hustru Olga

Ungarnsgade 12

1834

Konfirmeret: Kirkebog Vanløse sogn, København 1928-1935

den 8. April

Ruth Ellinor Holding

Forældre:

Elektriker Johannes Viggo Harald Holding og Hustru Mary Nora Nathalie Nielsen, Roshaven 18

Født paa Frederiksberg 1920 den 6. Marts

Døbt i Skt. Lucas Kirke 1920 den 11 Juli

1937

Viet: Kirkebog Vanløse sogn, København 1934-1941

Viet den 29. Marts 1937 i Vanløse Kirke

Carl Christian Richardt Sabinsky født 1901 d. 24/9 i Fredens sogn

Søn af Snedker Carl Christian Sabinsky og Hustru Ane Karoline Marie Petersen, Ungkarl Tapetserer - Istedgade 98

Ruyh Ellinor Holding født 1920 d. 6/3 i Skt. Lucas sogn

Datter af Elektriker Johannes Viggo Harald Holding og Hustru Mary Nora Nathalie Nielsen, Ugift ,

Roshavevej 18

Forlovere:

Brudens Fader

Blikkenskager Oluf Sabinsky

Mere om CARL SABINSKY og RUTH HELDING:

Ægteskab: 29 mar 1937, Vanløse sogn, København

Børn af CARL SABINSKY og RUTH HELDING:

68. i. LILLIAN⁸ SABINSKY, f. 16 sep 1937, Vor Frue sogn, København.

ii. RENÉ SABINSKY, f. 03 jan 1940; d. 28 apr 1943.

Noter for RENÉ SABINSKY:

1940
Født/Døbt:
René Sabinsky
Født den 3. Januar 1940

Forældre:
Tapetsermester Carl Christian Richardt Sabinsky (24/9 1910) og Hustru Ruth Ellinor f. Holding (6/3 1920)

1943
Rene Sabinsky
Død den 28. April 1943

69. iii. MERETE SABINSKY, f. 27 maj 1944, Hvidovre sogn, Københavns amt; d. 21 dec 2010.
70. iv. KÄTHE SABINSKY, f. 29 feb 1956.

40. LORENTS JULIUS VIKTOR SABINSKY⁷ (KORNGAARD) (LORENTS JULIUS MICHAEL PETER⁶ SABINSKY, JULIUS HEINRICH⁵, JÜRGEN PETER⁴, JOHAN CHRISTIAN³, JOHAN CHRISTOPHER², HR.¹) blev født 29 aug 1899 i Skt. Nikolaj sogn Kolding. Han giftede sig med JOHANNE MARIE HANSEN.

Noter for LORENTS JULIUS VIKTOR SABINSKY (KORNGAARD):
1899

Født/Døbt: Kirkebog Skt. Nikolaj sogn, Kolding 1892-1899
Fødte Mandkøn 1899
Lorents Viktor Sabinsky, Villagade 4, Kolding
Født den 29. August 1899
Døbt den 12. November 1899

Forældre:
Konditor Lorents Julius Michael Peter Sabinsky og Hustru Anna Nielsine Haagensen, 25 Aar
Viede i Kolding den 17. okt 1897

Faddere:
Ingen "Sabinsky'er" står fadere:

1901
Folketælling - Kolding Købstad, Villagade 10, Kvisten
Lorents Peter Sabinsky, m, 19/4 1871, gift, født i København,
Til Kolding 1895 fra København, Husfader, Konditorvend,
Viet 1897, 2 nulevende børn
Anna Sabinsky, f. Haagensen, k, 15/2 1874, gift, født i København, ankommet 1897 fra København,
Husmoder.
Julie Anna Hedeveg Sabinsky, k, 18/4 1898, Kolding, Barn
Lorents Viktor Sabinsky, 29/8 1899, Kolding, Barn

1906
Folketælling - Provinsbøgerne, Kolding, Skolegade 4
Forhus, Kælder
Lorents Julius Michael Peter Sabinsky, m, 19/4 1871, gift, Husfader, Konditorsvend
Anna Nielsine Sabinsky, f. Haagensen, k, 15/2 1874, gift, Husmoder, Rullekone
Julie Anna Emilie Hedeveg Sabinsky, k, 18/4 1898, ugift, barn
Lorents Julius Viktor Sabinsky, m, 29/8 1899, ugift, barn
Karl Anton Sabinsky, m, 16/2 1803, ugift, barn
Julius Heinrich Sabinsky, m, 6/7 1804, ugift, barn

1913
Konfirmeret: Kirkebog Skt. Nikolaj sogn, Kolding
Konfirmerede Dreng den 28. September 1913
Lorents Julius Viktor Sabinsky
Født den 29. August 1899
Døbt den 12. November 1899
Kolding

Forældre:

Konditorsvend Lorents Julius Michael Peter Sabinsky og Hustru Anna Nielsine Haagensen, Kolding

1921

Folketælling - d. 1. Februar 1921

Kolding, Skolegade 4, Matr. No. 182 h.

Kjælder

Lorentz Julius Michael Peter Sabinsky, m, 19/4 1871, gift, København, til komm. 1895 fra København, Husfader, Konditorarbejder

Anna Nielsine Sabinsky, k, 15/2 1874, gift, København, Husmoder, Rullekone

Lorents Victor Sabinsky, m, 29/8 1899, ugift, Kolding, barn, konditorarbejder

Karl Anton Sabinsky, m, 16/2 1903, ugift, Kolding, barn, Urmagerlærling

Lorents Julius Heinrich Sabinsky, m, 5/4 1904, ugift, Kolding, barn, Malerlærling

Edvard Arnold Albert Sabinsky, m, 26/2 1910, ugift, Kolding, barn, Skoldreng

Børn af LORENTS (KORNGAARD) og JOHANNE HANSEN:

71. i. WALTER⁸ KORNGAARD, f. 23 maj 1928, Kolding; d. 01 feb 1987.

ii. IRMA KORNGAARD.

41. URMAGER CARL ANTON SABINSKY⁷ (BIRKESKOV) (*LORENTS JULIUS MICHAEL PETER⁶ SABINSKY, JULIUS HEINRICH⁵, JÜRGEN PETER⁴, JOHAN CHRISTIAN³, JOHAN CHRISTOPHER², HR.¹*) blev født 16 feb 1903 i Skt. Nikolaj sogn Kolding, og døde 13 jan 1973 i Randers Centralsygehus. Han giftede sig med HUSASSISTENT JOHANNE MARIE CAROLINE JENSINE ANDERSEN 13 apr 1938 i Kolding, datter af CARL ANDERSEN og KAREN JENSEN. Hun blev født 03 feb 1909 i Hvalsø sogn, Københavns amt, og døde 16 dec 1984 i Randers.

Noter for URMAGER CARL ANTON SABINSKY (BIRKESKOV):

1903

Født/Døbt: Kirkebog Skt. Nikolaj sogn, Kolding 1900-1906

Fødte Mandkøn 1903

Karl Anton Sabinsky, Villagade 10

Født 16. Februar 1903

Døbt den 22. Marts 1903

Forældre:

Konditorsvend Lorents Julius Michael Peter Sabinsky og Hustru Anna Nielsine Haagensen, 29 Aar

Viet den 17. Oktober 1897 i Kolding

1906

Folketælling - Provinsbøgerne, Kolding, Skolegade 4

Forhus, Kælder

Lorents Julius Michael Peter Sabinsky, m, 19/4 1871, gift, Husfader, Konditorsvend

Anna Nielsine Sabinsky, f. Haagensen, k, 15/2 1874, gift, Husmoder, Rullekone

Julie Anna Emilie Hedevid Sabinsky, k, 18/4 1898, ugift, barn

Lorents Julius Viktor Sabinsky, m, 29/8 1899, ugift, barn

Karl Anton Sabinsky, m, 16/2 1903, ugift, barn

Julius Heinrich Sabinsky, m, 6/7 1904, ugift, barn

1917

Konfirmeret: Kirkebog Skt. Jacobs sogn, Kolding 1914-1923

Konfirmerede Dreng 1917 den 18. Marts

Karl Anton Sabinsky, Kolding

Født den 16. Februar 1903

Døbt den 22. Marts 1903

Forældre:

Konditorsvend Lorents Julius Michael Peter Sabinsky og Hustru Anna Nielsine Haagensen, Kolding

1916

Folketælling d. 1. Februar

Kolding Købstad, Kolding sogn, Skolegade 4, Kælder forhus

Lorents Julius Mical Sabinsky, m, 19/4 1871, gift, Husfader, konditorsvend

Anna Nielsine Sabinsky, k, 15/2 1874, gift, Husmoder, Rullestue
Anna Sabinsky, k, 18/4 1898, ugift, Barn
Anton Sabinsky, m, 16/2 1903, ugift, Barn
Julius Sabinsky, m, 15/4 1904, ugift, Barn
Edvard Sabinsky, m, 26/2 1910, ugift, Barn
Egon Sabinsky, m, 1/1 1916, ugift, Barn

1921

Folketælling - d. 1. Februar 1921

Kolding, Skolegade 4, Matr. No. 182 h.

Kjælder

Lorentz Julius Michael Peter Sabinsky, m, 19/4 1871, gift, København, til komm. 1895 fra København, Husfader, Konditorarbejder

Anna Nielsine Sabinsky, k, 15/2 1874, gift, København, Husmoder, Rullekone

Lorents Victor Sabinsky, m, 29/8 1899, ugift, Kolding, barn, konditorarbejder

Karl Anton Sabinsky, m, 16/2 1903, ugift, Kolding, barn, Urmagerlærling

Lorents Julius Heinrich Sabinsky, m, 5/4 1904, ugift, Kolding, barn, Malerlærling

Edvard Arnold Albert Sabinsky, m, 26/2 1910, ugift, Kolding, barn, Skoldreng

1938

Navnerettelse: i henhold til meddelelse fra Politimesteren i Kolding:

Karl Anton Sabinsky tager den 23 Marts 1938 navneforandring til:

Birkeskov

Noter for HUSASSISTENT JOHANNE MARIE CAROLINE JENSINE ANDERSEN:

1909

Født/Døbt: Kirkebog Kirke Hvalsø sogn, Roskilde amt 1892-1909

Fødte Kvindekøn 1909

Johanne Marie Caroline Jensine Andersen

Ved Storskoven paa Kirke Hvalsø Mark

Født den 3. Februar 1909

Forældre:

Skovarbejder Carl Henrik Andersen Storskoven ved Hvalsø og Hustru Karen Jensine Nicoline Jensen, 26 Aar

Forældrene Baptister

Mere om CARL (BIRKESKOV) og JOHANNE ANDERSEN:

Ægteskab: 13 apr 1938, Kolding

Børn af CARL (BIRKESKOV) og JOHANNE ANDERSEN:

72. i. MALERMESTER PREBEN⁸ BIRKESKOV, f. 18 sep 1939, Kolding.

73. ii. SOCIALPÆDAGOG EGON BIRKESKOV, f. 27 jan 1941, Kolding; d. 08 mar 2013.

74. iii. KLEJNSMED CURT BIRKESKOV, f. 01 okt 1942, Randers.

75. iv. BLIKKENSLAGER FLEMMING BIRKESKOV, f. 04 mar 1944, Randers.

76. v. SYERSKE GURLI BIRKESKOV, f. 03 mar 1945; d. 23 nov 2015.

77. vi. PLEJEHJEMSASSISTENT ELSE BIRKESKOV, f. 24 feb 1948.

42. KLEJNSMED ALBERT EDVARD ARNOLD⁷ SABINSKY (*LORENTS JULIUS MICHAEL PETER⁶, JULIUS HEINRICH⁵, JÜRGEN PETER⁴, JOHAN CHRISTIAN³, JOHAN CHRISTOPHER², HR.¹*) blev født 26 feb 1910 i Skt. Nikolaj sogn Kolding. Han giftede sig med MINNA ERIKA HANSEN, datter af CHARLES LARSEN og ALMA HANSEN. Hun blev født 03 feb 1908 i Den Kgl. Fødselsstiftelse, København.

Noter for KLEJNSMED ALBERT EDVARD ARNOLD SABINSKY:

1910

Født/Døbt: Kirkebog Skt. Nikolaj sogn Kolding 1907-1913

Fødte Mandkøn 1910

Albert Edvard Arnold Sabinsky,

Skolegade 4, Kolding

Født den 26. Februar 1910

Døbt den 20. Marts 1910

Forældre:

Kontorsvend Julius Michael Peter Sabinsky og Hustru Anna Nielsine Hagensen, 36 Aar.

Viet i Kolding den 17. Oktober 1897

1916

Folketælling d. 1. Februar

Kolding Købstad, Kolding sogn, Skolegade 4, Kælder forhus

Lorents Julius Mical Sabinsky, m, 19/4 1871, gift, Husfader, konditorsvend

Anna Nielsine Sabinsky, k, 15/2 1874, gift, Husmoder, Rullestue

Anna Sabinsky, k, 18/4 1898, ugift, Barn

Anton Sabinsky, m, 16/2 1903, ugift, Barn

Julius Sabinsky, m, 15/4 1904, ugift, Barn

Edvard Sabinsky, m, 26/2 1910, ugift, Barn

Egon Sabinsky, m, 1/1 1916, ugift, Barn

1921

Folketælling - d. 1. Februar 1921

Kolding, Skolegade 4, Matr. No. 182 h.

Kjælder

Lorentz Julius Michael Peter Sabinsky, m, 19/4 1871, gift, København, til komm. 1895 fra København, Husfader, Konditorarbejder

Anna Nielsine Sabinsky, k, 15/2 1874, gift, København, Husmoder, Rullekone

Lorents Victor Sabinsky, m, 29/8 1899, ugift, Kolding, barn, konditorarbejder

Karl Anton Sabinsky, m, 16/2 1903, ugift, Kolding, barn, Urmagerlærling

Lorents Julius Heinrich Sabinsky, m, 5/4 1904, ugift, Kolding, barn, Malerlærling

Edvard Arnold Albert Sabinsky, m, 26/2 1910, ugift, Kolding, barn, Skoldreng

Noter for MINNA ERIKA HANSEN:

1908

Født/Døbt: Kirkebog Den Kgl. Fødselsstiftelse, København

Minna Erika Hansen

Født den 3. februar 1908

Døbt den 5. februar 1908

Forældre:

Ugift fødende 146, 23 år

Alma Marie Larsen, f. Hansen

Faderen er formentlig Charles Larsen, men Minna blev født af ugift mor, som er født Hansen, så derfor har hun fået moderens pige-efternavn.

Men som det fremgår af nedenstående skifter Minna jævnlige efternavn mellem Larsen og Hansen.

1921

maj

Politiets mantaller. København

Store Søndervoldstræde 3, St. Tv.

Larsen Charles , 10/8 1888, København, Chauffør,

Larsen, Alma Maria, 9/9 1884, København, Hustru

Larsen, Minna Erika, 3/2 1908, København, Datter

1921

November

Politiets mantaller. København

Store Søndervoldstræde 3, St. Tv.

Larsen Charles , 10/8 1888, København, Chauffør,

Larsen, Alma Maria, 9/9 1884, København, Hustru

Hansen, Minna Erika, 3/2 1908, København, Datter

Politiets registerblade, København

Udfyldelsesdato: 1-5-1922

Personer

Minna Erika Larsen , 3-2-1908 , København

Adresser

1-5-1922: Store Søndervoldstræde 3, stuen

1922

maj

Politiets mantaller. København

Store Søndervoldstræde 3, St. Tv.

Larsen Charles , 10/8 1888, København, Chauffør,

Larsen, Alma Maria, 9/9 1884, København, Hustru

Larsen, Minna Erika, 3/2 1908, København, Datter

1922

November

Politiets mantaller. København

Store Søndervoldstræde 3, St. Tv.

Larsen Charles , 10/8 1888, København, Chauffør,

Larsen, Alma Maria, 9/9 1884, København, Hustru

Hansen, Minna Erika, 3/2 1908, København, Datter

1923

Politiets Registerblade, København

Udfyldelsesdato: 12-6-1923

Minna Erika Hansen , 3-2-1908 , København

Adresser

1-5-1923: Store Søndervoldstræde 3, stuen tv. hos Hjemmet

Københavns Stadsarkiv

1923

Politiets mantaller. København

Store Søndervoldstræde 3, St. Tv.

Larsen Charles , 10/8 1888, København, Chauffør,

Larsen, Alma Maria, 9/9 1884, København, Hustru

Hansen, Minna Erika, 3/2 1908, København, Datter

1931

I 1931 får Albert Edvard Arnold Sabinsky og Hustru Minna Erika en søn Kjeld Lorentz Sabinsky, i

Laksegade (Laxegade) 22, 4.sal

Født den 2. December 1931

Børn af ALBERT SABINSKY og MINNA HANSEN:

78. i. COHNNY IRENE⁸ SABINSKY, f. 30 nov 1930; d. 21 nov 2012.

79. ii. KJELD LORENTZ SABINSKY, f. 02 dec 1931, Holmens Sogn, København.

43. DAGMAR⁷ SABINSKY (*JULIE ANNA VALBORG*⁶, *JULIUS HEINRICH*⁵, *JÜRGEN PETER*⁴, *JOHAN CHRISTIAN*³, *JOHAN CHRISTOPHER*², *HR.*¹) blev født 14 mar 1894 i Kgl. Fødselsstiftelse København, og døde 23 maj 1974 i Gentofte sogn, København. Hun giftede sig med KAJ BERNHARD ECKARDT 27 jun 1918 i Hellerup, København, søn af GEORG ECKARDT og EMMA ANDERSEN. Han blev født 20 okt 1890 i Slagelse, Skt. Mikkel, og døde jun 1964.

Noter for DAGMAR SABINSKY:

1894

Født/Døbt: Kirkebog den Kgl. Fødselsstiftelse 1891-1897

Fødte 1894

Dagmar Sabinsky

Født den 14. marts

Døbt den 20. marts

Forældre:

Uægte barn af Tjenestepige Julie Anna Valborg Sabinsky, 10 månedsdagen København, Frederiksberggade 34, 2

Adoption. Snedker Julius Heinrich Sabinsky og Hustru Hedevig Larsine f. Caspersen. (Barnebarn til Julius H. Sabinsky og Hedevig L. Caspersen)

Kgl. bev. 10/12 00

1894

Den Kongelige Fødselsstiftelse - udsætterprotokol
Nr. 298 Pigebarnet Dagmar Sabinsky
Født den 14. Marts 1894 under nr. 165 og døbt den 20. marts
Udleveret 7. April 1894 til Moderen Julie Anna Valborg Sabinsky, ug (ugift) ej ff (?)Født i Kjøbenhavn den
1/6 1872 (?)
Senere tjent fra 1/12 91 - 28/2 94 hos Handskemager Spanggenberg, Frederiksberggade 34 2.
Hun tager til Dannebrogsgade 48, 5. hos Sabinsky med Barnet

Anmk. Ikke hemmelig
J. A. V. Sabinsky
(Julie Anne Valborg)

1901
Folketælling, 1. Febr. 1901 i Staden Kjøbenhavn
Dannebrogsgade 48 Matr. No. 334
5. sal
Julius Heinrich Sabinsky, m, 6/4 1841, gift, Født i Kjøbenhavn, Husfader, Snedker, gift 1868, 6 levende børn,
5 døde børn
Hedevig Larsine Sabinsky, f. Caspersen, 28/5 1843, gift, Frederikssund, tilflyttet komm. 1865, sidste oph.
sted inden: Kørsør, Husmoder
Villiam Herman Bent Sabinsky, m, 22/5 1881, Kjøbenhavn, ugift, Søn, Porcelænsmalerlærling
Hedevig Eleonora Sabinsky, k, 26/1 1888, Kjøbenhavn, ugift, Datter
Dagmar Sabinsky, k, 14/3 1894, Kjøbenhavn, ugift, (adoptiv)barn

1901
Justitsministeriet 1. Kontor, Registrant - 10. December 1901
Kongelig bevilling til adoption af Dagmar Sabinsky:
Sabinsky, Julius Heinrich, Snedkersvend og Hustru Hedevig Larsine født Caspersen, Bevilling til at adoptere
deres Datterdatter Dagmar Sabinsky.

Chr. IX

1901
Kongelig adoptionsbevilling No 2970, B6040

Indholdet i adoptivbevillingen er i store træk som følger:
Julius Heinrich Sabinsky har andraget, at de i Barns sted have taget til sig Dagmar Sabinsky, som er Datter af
andragers ugifte Datter, Julie Anna Valborg Sabinsky, født d. 14. Marts 1894 paa den Kgl. Fødselsstiftelse og
døbt d. 20. marts
Bemeldte henleder at denne træder i Arv efter dem, som deres ægte Barn, dog at arvens størrelse ikke
overstiger, hvad adoptivforældrene ved en testamentarisk disposition lovlig kunde have tillagt Adoptivbarnet,
og at det skal staa Adoptivbarnet frit for, i stedet for den ved nærværende Bevilling tillagte arveret, at gøre
den arveret gældende, som måtte tilkomme det i egenskab af Adoptivforældrenes Barnebarn.
Ligesom Adoptionsbarnet, efter dets egne Slægtinge, tilkommer Arveret
(givet (= 2968)

1906
Folketælling, 1 Februar 1906, Rodens: Istedgade
Dannebrogsgade 48 5. sal tv. Matr. No. 334
Julius Henrik Sabinsky, m, 6/4 1841, gift, Født i Kjøbenhavn
Husfader, Møbelsnedker, Arbejder for sig selv.
Hedvig Laurine Sabinsky, k, 28/5 1843, gift, født i Frederikssund- Sjælland, Husmoder
Anton Sabinsky, m, 10/3 1874, ugift, Født i Kjøbenhavn, Søn, Snedkersvend, Arbejder hjemme.
Viliam Hermann Bent Sabinsky, m, 22/5 1881, ugift, Født i Kjøbenhavn, Søn, Malersvend, Arbejdsløs
Hedvig Eleonora Astrid Sabinsky, k, 26/1 1888, ugift, Datter, Født i Kjøbenhavn,
Dagmar Sabinsky, k, 14/3 1894, Ugift, (Adoptiv)Datter, Født i Kjøbenhavn

1916
Folketælling, Dannebrogsgade 48, 5. tv
Julius Heinrich Sabinsky, m, 6/4 1841, Husfader, Smed, f. Kjøbenhavn
Hedevig Larsine Sabinsky, k, 18/5 1843, Husmoder, f. Frederikssund
Anton Sabinsky, m, 10/3 1874, Søn, f. Kjøbenhavn
Dagmar Sabinsky, k, 14/3 1894, Datter, f. Kjøbenhavn

Niels Juel Sabinsky, m, 17/1 1915, Barn, Sønneson

1918

Viet: Kirkebog Hellerup sogn, Københavns amt 1911-1924

Copulerede den 27. juni 1918

Ungkarl Cand. Phil Kaj Bernhardt Eckardt søn af grosserer Georg Henrik Eckardt og Hustru Emma Marie Vilhelmine f. Andersen

Født den 20 oktober 1890 i Slagelse

Opholdssted: Hellerupvej 70

Fremtidig bopæl: Violvej 6, Gentofte sogn

Pigen Dagmar Sabinsky

Datter pr. adoption af Snedker Julius Heinrich Sabinsky og Hustru Hedevig Larsine født Caspersen

Født den 14. marts 1894 i København

Opholdssted: Dannebrogsgade 48, 5.sal, København

Forlovere:

Kolonialhandler Jørgen Nielsen Okholm, HC Ørstedesvej 39 C

Møbelpolerer Julius Sabinsky, Dannebrogsgade 48, 5.sal

Anmærkninger:

Fattigattest fra Gentofte kommune af 24/6 1918

Tilladelse til ægteskab for bruden på forloverattest

1921

Folketælling - Gentofte, Violvej 6

Stuen

Kaj Eckardt, m, 20/10 1890, Gift, Slagelse, til komm. 1908, hufader, repræsentant, manufaktur, virksomhed: GeorgEckardt

Dagmar Eckardt (Sabinsky), k, 14/3 1894, Gift, København, til komm. 1918, Husmoder

1974

Død/Begravet: Kirkebog Gentofte sogn, Døde 1973-1974

Døde kvindekøn 1974

Dagmar Eckardt, født Sabinsky

Døde den 23. Maj 1974 Amtssygehuset Gentofte

Begravet den 29. maj 1974 Søllerød Kirkegaard

Pilealle 12, Holte

folkepensionist, enke efter Kaj Bernhardt Eckardt

Viet i Hellerup Kirke d. 27 juni 1918

Født i den Kgl. Fødselsstiftelse 14. marts 1894

Gentofte skifteret 27. maj 1974

Noter for KAJ BERNHARD ECKARDT:

1890

Født/Døbt: Kirkebog Slagelse, Skt. Mikkel, Sorø amt

1887-1891

Fødte Mandkøn 1890

Kaj Bernhard Eckardt

Født den 20. oktober 1890

Hjemmedøbt den 29. November, kundgjort den 17. maj 1891

Forældre:

Kjøbmand Georg Henrik Eckardt og Hustru Emma Marie Vilhelmine Andersen, 26 Aar

Rosengade

1890

Folketælling - Slagelse, Rosengade, Matr. 255, 1. sal

Jernbanehotellet

Georg Henrik Eckardt, m, 34, Slesvig, Husfader

Marie Vilhelmine Eckardt, k, 25, Ruds Vedby, Husmoder

Christian Vilhelm Søren Eckardt, m, 4, Slagelse, Barn

Poul Gunner Eckardt, m, 1, Slagelse, Barn

(Kaj Bernhard Eckardt, m, 0, Slagelse, Barn)

1918

Viet: Kirkebog Hellerup sogn, Københavns amt 1911-1924

Copulerede den 27. juni 1918

Ungkarl Cand. Phil Kaj Bernhard Eckardt søn af grosserer Georg Henrik Eckardt og Hustru Emma Marie Vilhelmine f. Andersen

Født den 20 oktober 1890 i Slagelse

Opholdssted: Hellerupvej 70

Fremtidig bopæl: Violvej 6, Gentofte sogn

Pigen Dagmar Sabinsky

Datter pr. adoption af Snedker Julius Heinrich Sabinsky og Hustru Hedevig Larsine født Caspersen

Født den 14. marts 1894 i København

Opholdssted: Dannebrogsgade 48, 5.sal, København

Forlovere:

Kolonialhandler Jørgen Nielsen Okholm, HC Ørstedesvej 39 C

Møbelpolerer Julius Sabinsky, Dannebrogsgade 48, 5.sal

Anmærkninger:

Fattigattest fra Gentofte kommune af 24/6 1918

Tilladelse til ægteskab for bruden på forloverattest

1921

Folketælling - Gentofte, Violvej 6

Stuen

Kaj Eckardt, m, 20/10 1890, Gift, Slagelse, til komm. 1908, husfader, repræsentant, manufaktur, virksomhed: GeorgEckardt

Dagmar Eckardt (Sabinsky), k, 14/3 1894, Gift, København, til komm. 1918, Husmoder

Mere om KAJ ECKARDT og DAGMAR SABINSKY:

Ægteskab: 27 jun 1918, Hellerup, København

Barn af DAGMAR SABINSKY og KAJ ECKARDT:

- i. FRODE EGEDE⁸ ECKARDT, f. 15 apr 1923.

Noter for FRODE EGEDE ECKARDT:

Fra: Holger Morell [mailto:hmo@trecon.dk]

Sendt: 31. december 2011 12:54

Til: erik@sabinsky.dk

Emne: Frode Egede Eckardt, søn af Dagmar Eckard (født Sabinsky)

Kære Erik Sabinsky

Ved et tilfælde fald jeg over din familiebeskrivelse, da jeg søgte efter navnet Frode Egede Eckardt. Da du beder om oplysninger, kan jeg give dig lidt – selv om du måske har dem allerede. Jeg arbejdede som nyuddannet civilingeniør sammen med Frode Egede Eckardt i årene 1977 til 1979 på Institut for Økologisk Botanik, Københavns Universitet. Er det samme Frode Eckardt vi taler om? Alderen passer, han var ca. 25 år ældre end jeg, så et fødselsår 1923 forekommer rimeligt. Han boede i Holte i et hus, som han havde overtaget efter sine forældre / sin mor. Det var ikke ændret efter forældrenes død, så det kunne også passe, at moren var død relativt få år tidligere. Han var enebarn, udgift og havde ingen børn, så vidt jeg er underrettet. Det med enebarnet er jeg ret sikker på. Og ugift var han i hvert fald også på det tidspunkt hvor jeg kendte ham. Han var – med al respekt – en rigtig ungarl.

Frode Eckard havde siden sin ungdom arbejdet i Sydfrankrig, som lektor / professor i botanik og økologi ved universitetet i Montpellier. Hans speciale var fotosyntese og han var vist en af de første i verden, der kunne måle fotosyntese i felten (altså ikke ved at tage mere eller mindre døde planter ind i et

laboratoriet og måle på dem). Han byggede vid udstrækning sit udstyr selv og det var teknisk set vanskeligt at holde kørende. Derfor blev jeg ansat til at hjælpe ham i 2 sæsoner med målinger i Grønland, hvor vi tilbragte 2 somre i telt og målte dag og nat. Min opgave var at holde udstyret i stand og foretage databehandling i den efterfølgende vinter.

Frode Eckard elskede Frankrig og alt fransk. Jeg kan huske jeg en gang havde ham hjemme til middag. Da salaten blev serveret, rørte han den ikke. Jeg havde ellers lavet den til ham, fordi jeg tænkte at i Frankrig spiser man meget grøn salat. Da jeg gik ham på klingen, forklarede han, at danskernes valg af salatolie ikke huede ham. Han sammenlignede den med maskinolie og maskinolie spiste han ikke – kun olivenolie. Den gang var olivenolie ikke meget udbredt i Danmark, så han havde helt sikker ret.

Som sagt havde han tilbragt hele sin ungdom efter end uddannelse i det sydlige Frankrig og havde lavet en del studier i Algier, hvor han som ung havde kørt rundt på motorcykel og foretaget vegetationskortlægning og forskellige målinger. Han havde en ret omfattende videnskabelig produktion bag sig og var i det hele taget internationalt orienteret.

Han forklarede aldrig rigtig, hvorfor han vendte tilbage til Danmark, men min teori er at han var interesseret i et professorat på Institut for Økologisk Botanik, hvor den regerede professor var tæt på pension. Han var imidlertid ikke særligt vellidt på instituttet. Han var videnskabeligt set alt for ambitiøs i forhold til de andre, og da der var demokrati involveret i valget af den næste professor blev han ikke valgt (min egen teori!).

Jeg mistede kontakten med ham, men mødte en anden kollega efter mange år, som fortalte at Frode Eckardt pludseligt var blevet meget dement og kort efter døde i en alt for ung alder.

Venlig hilsen
Holger Morell Heerfordt

hmo@trecon.dk

44. MAJOR NIELS JUEL VILLY⁷ SABINSKY (*VILLIAM HERMAN BENT⁶, JULIUS HEINRICH⁵, JÜRGEN PETER⁴, JOHAN CHRISTIAN³, JOHAN CHRISTOPHER², HR.¹*) blev født 17 jan 1915 i Gethsemane sogn, København, og døde 24 dec 2001. Han giftede sig med (1) JONNA IRENE SOLVEIG JENSEN 14 aug 1943 i Københavns Rådhus. Hun blev født 16 feb 1921 i København, og døde 21 jan 2011. Han giftede sig med (2) INGER MARGRETHE ØRNSTRØM 05 dec 1953. Hun blev født 30 jan 1909 i Hamborg, Tyskland, og døde 16 jan 1957 i Rigshospitalet, København.

Noter for MAJOR NIELS JUEL VILLY SABINSKY:
1915

Født/Døbt: Kirkebog Gethsemane sogn, København 1913-1920

Fødte Mandkøn 1917

Niels Juel Villy Sabinsky

Født den 17. Januar 1915

Døbt den 3. februar 1915

Forældre:

Maler William Herman Bendt Sabinsky og Hustru Sofie Kirstine Sabinsky, f. Hansen

34 Aat

Dannebrogsgade 49 A 5. st.

Faddere:

Frøken Dagmar Sabinsky og Snedker Julius Sabinsky Dannebrogsgade 48

Gift d. 14. august 1943

Separeret 1948

Skilt d. 10. december 1950 Hurra !

Gift 2. gang Inger f. Ørnstrøm 5. December 1953

Inger død 16. jan 1957

Mere om NIELS SABINSKY og JONNA JENSEN:

Ægteskab: 14 aug 1943, Københavns Rådhus

Noter for INGER MARGRETHE ØRNSTRØM:

1909

Født/Døbt:

Inger Margrethe Ørnstrøm

Født den 30. januar 1909 i Hamborg, Tyskland

1953

Viet: 5. december 1953

Inger Margrethe Ørnstrømgift med kaptajn Niels Juel Willy Sabinsky

1957

Død/Begravet:

Inger Margrethe Sabinsky, f. Ørnstrøm

Død den 16. januar 1957 på Rigshospitalet

Begravet den 20. januar 1957

Mere om NIELS SABINSKY og INGER ØRNSTRØM:

Ægteskab: 05 dec 1953

Børn af NIELS SABINSKY og JONNA JENSEN:

80. i. MOGENS KAI⁸ SABINSKY, f. 24 sep 1943, Garnision sogn, København.

81. ii. ERLING STÆR SABINSKY, f. 03 okt 1944, Garnision sogn, København; d. 26 nov 2012, Hillerød.

45. ELSE SIGRID⁷ SABINSKY (*VIGGO FRITS LOUIS⁶, JULIUS HEINRICH⁵, JÜRGEN PETER⁴, JOHAN CHRISTIAN³, JOHAN CHRISTOPHER², HR.¹*) blev født 27 jul 1912 i Elias sogn, København, og døde 12 apr 2004. Hun giftede sig med NIELS OLSEN 23 sep 1950 i Sct. Mathæus sogn, København. Han blev født 01 aug 1910, og døde 01 aug 2001.

Noter for ELSE SIGRID SABINSKY:

1912

Født/Døbt: Kirkebog Elias sogn, København 1908-1915

Else Sigrid Sabinsky

Eskildsgade 14, 1. sal

Født den 27. juli 1912

Døbt den 15. september 1912

Forældre: Maler Viggo Frits Louis sabinsky og hustru Sigrid Augusta f. Nielsen.

Eskildsgade 14, 1. sal

Viet: Getsamene kirke d. 28. april 1912

29. Aar

23. Aar

Faddere: Snedker Julius Sabinsky, Dannebrogsgade 48, 5. sal

Ugift Dagmar Sabinsky, Dannebrogsgade 48, 5. sal

Mere om NIELS OLSEN og ELSE SABINSKY:

Ægteskab: 23 sep 1950, Sct. Mathæus sogn, København

Børn af ELSE SABINSKY og NIELS OLSEN:

82. i. KETTY⁸ OLSEN, f. 13 maj 1952.

ii. GUNNER OLSEN, f. 27 maj 1953.

46. TOVE⁷ SABINSKY (*VIGGO FRITS LOUIS⁶, JULIUS HEINRICH⁵, JÜRGEN PETER⁴, JOHAN CHRISTIAN³, JOHAN CHRISTOPHER², HR.¹*) blev født 20 nov 1930, og døde 25 jun 2016. Hun giftede sig med SØMAND HANS PEDER OLSEN 23 sep 1950 i Sct. Mathæus sogn, København. Han blev født 21 nov 1914.

Mere om HANS OLSEN og TOVE SABINSKY:

Ægteskab: 23 sep 1950, Sct. Mathæus sogn, København

Børn af TOVE SABINSKY og HANS OLSEN:

83. i. KAREN-BIRGITTE SABINSKY⁸ OLSEN, f. 23 jul 1955.

ii. ANKER OLSEN, f. 1953.

- iii. TOM ALLAN OLSEN, f. 1960.
- iv. HENRIETTE NINA SABINSKY OLSEN, f. 1972.

47. POUL JOHAN⁷ SØEBORG (*HEDEVIG ELEONORA ASTRID⁶ SABINSKY, JULIUS HEINRICH⁵, JÜRGEN PETER⁴, JOHAN CHRISTIAN³, JOHAN CHRISTOPHER², HR.¹*) blev født 11 okt 1915, og døde 27 maj 1969. Han giftede sig med ANNI PAGH HANSEN.

Børn af POUL SØEBORG og ANNI HANSEN:

- i. BIRGIT⁸ SØEBORG.
- ii. FLEMMING SØEBORG.
- iii. VIVI SØEBORG.

48. TELEFONMESTER VILHELM MARTIN⁷ SABINSKY (*PETER MARTIN FREDERIK⁶, NIELS VILHELM⁵, JÜRGEN PETER⁴, JOHAN CHRISTIAN³, JOHAN CHRISTOPHER², HR.¹*) blev født 14 jun 1907 i St. Stefans Sogn, København, og døde 23 aug 1961 i Frederiksberg Alle 96. Han giftede sig med ODA MARIE BENTSON 08 dec 1929 i Skt. Stefans sogn, København, datter af JOHAN BENTSON og MARIANE RASMUSSEN. Hun blev født 30 jul 1908 i Sankt Pauls sogn, Århus, og døde 12 aug 1991 i Bispebjerg Hospital, København.

Noter for TELEFONMESTER VILHELM MARTIN SABINSKY:

1906

Født/Døbt: Kirkebog St. Stefans Sogn 1905-1907

Fødte Mandkøn 1906

Vilhelm Martin Sabinsky

Født den 14. juni 1907, Brogade 4. st.

Døbt den 26. december 1907 i Kirken

Forældre:

Snedker Peter Martin Frederik Sabinsky og Hustru Dagmar Marie Kirstine f. Ottosen

Baldersgade 22, 2,

Viede 6/8 1897 Sundby Kirke

Faddere:

Snedker Vilhelm Sabinsky og Hustru , Sorgenfrigade 1

Pige Marie Nielsen, Dronningensgade 36, 2.

1916

Folketælling, Udenbys Klædebod, Balders Ros, Baldersgade 22, Matr. No. 1103

1. sal

Peter Martin Frederik Sabinsky, m, 5/5 1872, gift, Husfader, Snedker, selvstændig

Dagmar Marie Kirstine Sabinsky, k, 19/10 1875, gift, Husmoder

Vilhelm Martin Sabinsky, m, 14/6 1907, ugift, Barn

1929

Viet: Kirkebog Skt. Stefans sogn Copulerede 1910-1932

Copulerede 1920

Ungkarl Vilhelm Martin Sabinsky, Mekaniker, Baldersgade 22

Født den 14. Juni 1907 i København, Søn af Snedker Peter Martin Frederik Sabinsky og Dagmar Marie

Kirstine Ottosen, Baldersgade 22

Pige Oda Marie Bentson, Hussaaistent Baldersgade 22

Født den 30. Juli 1908 i Aarhus, Datter af Johan Albin Bentson og Mariane Rasmussen, Aarhus

Forlovere:

Snedkermester Robert Sabinsky, Smedegade 14

1930

Folketælling - Baldersgade 22 1.sal, København

Forhus 1.sal

Peter Martin Frederik Sabinsky

Dagmar Marie Christensen

(Vilhelm Martin Sabinsky optræder ikke i FT-1930 på denne adresse, med opgiver adressen ved ægteskab i 1929)

1961

Død/Begravet: Begravelsesprotokol Københavns Kommune
Vilhelm Martin Sabinsky
Død den 23/8 1961
Dødsted: Frederiksberg Alle uf for nr. 96, Fr. Berg
Begravet den 27/8 1961

1961

Død/Begravet: Kirkebog St. Stefans Sogn
Døde mandkøn 1961
Vilhelm Martin Sabinsky
Død den 23. august ud for Fr. Berg Alle 96
Begravet den 27. august
Bispebjerg krematorium fra St. Stefans Kirke

telefonmester f. i København, Brogade 4. st. Søn af snedker Peter Martin Frederik Sabinsky og hustru
Dagmar Marie Kirstine Ottosen.
Gift med Oda Marie Bentson
Død af cancer
(Vielsesattest oplyses ikke)
Født den 14. juni 1907
Skifteretten 24/8 1961 - 5494

Valhalsgade 1

Noter for ODA MARIE BENTSON:

1908
Født/Døbt: Kirkebog Århus Skt. Pouls sogn, Fødte 1907-1901
Fødte Kvindekøn 1908
Oda Marie Bentson, Wilstersgade 47
Født den 30. Juli 1908
Døbt den 20. December 1908

Forældre:

Arbejdsmand Johan Albin Bentson og Hustru Mariane Rasmussen, 34 Aar

1929

Viet: Kirkebog Skt. Stefans sogn Copulerede 1910-1932
Copulerede 1920
Ungkarl Vilhelm Martin Sabinsky, Mekaniker, Baldersgade 22
Født den 14. Juni 1907 i København, Søn af Snedker Peter Martin Frederik Sabinsky og Dagmar Marie
Kirstine Ottosen, Baldersgade 22

Pige Oda Marie Bentson, Hussaaistent Baldersgade 22

Født den 30. Juli 1908 i Aarhus, Datter af Johan Albin Bentson og Mariane Rasmussen, Aarhus

Forlovere:

Snedkermester Robert Sabinsky, Smedegade 14

1991

Død/Begravet:
Oda Marie Sabinsky, f. Bentson
Død den 12. august 1991
Bispebjerg hospital
Begravet i Solrød

Mere om VILHELM SABINSKY og ODA BENTSON:

Ægteskab: 08 dec 1929, Skt. Stefans sogn, København

Børn af VILHELM SABINSKY og ODA BENTSON:

- i. JØRGEN VILHELM⁸ SABINSKY, f. 24 mar 1930; v. RUTH SEJERSDAL.
84. ii. BENT FLEMMING SABINSKY, f. 04 jul 1933, Rigshospitalet, København; d. 31 jan 1987, Solrød.

49. MUSIKER POUL MØRK⁷ PEDERSEN (*CAROLINE FREDERIKKE LAURA⁶ SABINSKY, NIELS VILHELM⁵, JÜRGEN PETER⁴, JOHAN CHRISTIAN³, JOHAN CHRISTOPHER², HR.¹*) blev født 20 jun 1903, og døde 10 dec 1938 i Helligånd sogn, København. Han mødte ASTA ELEONORA ANDERSEN. Hun blev født 29 maj 1913 i Svendborg, og døde 05 dec 1948.

Noter for MUSIKER POUL MØRK PEDERSEN:

1903

Født/Døbt: Kirkebog Skt. Matthæus sogn, København 1900-1905

Fødte mandkøn

Poul Mørk Petersen

Sankelmarksgade 19 st.

Født den 20 juni 1903

Døbt den 2. august 1903

Forældre:

Blikkenslager Hans Christian Petersen og hustru Caroline Frederikke Laura Sabinsky, 29 Aar

1911

Folketælling - Jagtvej 127, København

Pedersen, Hans Christian, m, 17/5 1871, Gift, København, Husfader, Blikkenslagermester

Pedersen, Laura, k, 8/5 1874, Gift, København, Husmoder

Pedersen, Edith, k, 11/10 1898, ugift, København, barn

Pedersen, Poul, m, 20/6 1903, ugift, København, barn

1916

Folketælling - Jagtvej 127, København

Pedersen, Hans Christian, m, 17/5 1874, Gift, København

Pedersen, Laura Frederikke Caroline, k, 8/5 1874, Gift, København

Pedersen, Edith Carla, k, 11/10 1898, ugift, København, barn

Pedersen, Poul Mørk, m, 20/6 1903, ugift, København, barn

1917

Oplysninger om Politiets registerblade, København

Udfyldelsesdato: 1-11-1917

Personer

Paul Mørk Pedersen , 20-6-1903 , København

Stillinger: Kontorist

Adresser

1-11-1917: Jagtvej 127 , stuen

1-11-1919: Firkløvervej 9

1921

Folketælling - Firkløvervej 9, København

Pedersen, Hans Christian, m, 17/5 1871, Gift, København, Husfader, Blikkenslagermester

Pedersen, Laura Frederikke Caroline, k, 8/5 1874, Gift, København, Husmoder

Pedersen, Edith Carla, k, 11/10 1898, ugift, København, barn, Telefonistinde

Pedersen, Poul Mørk, m, 20/6 1903, ugift, København, barn, Blikkenslagerlærling hos faderen

1926

Folketælling - Firkløvervej 9, København

Pedersen, Hans Christian, m, 17/5 1871, Gift, København, Husfader, Blikkenslagermester

Pedersen, Laura Frederikke Caroline, k, 8/5 1874, Gift, København, Husmoder

Pedersen, Poul Mørk, m, 20/6 1903, ugift, København, barn, Blikkenslager

1930

Folketælling - Firkløvervej 9, København

Pedersen, Hans Christian, m, 17/5 1871, Gift, København, Husfader, Blikkenslagermester

Pedersen, Laura Frederikke Caroline, k, 8/5 1874, Gift, København, Husmoder

Pedersen, Poul Mørk, m, 20/6 1903, ugift, København, barn, Blikkenslager, intet arbejde

1938

Død/Begravet: Kirkebog Helligånd sogn, København 1936-1955

Døde mandkøn 1938
Poul Mørk Pedersen
Død 10. december 1938 i hjemmet
Begravet den 14. december Bispebjerg krematorium

Boede Ny Adelgade 9 ved sin død

Noter for ASTA ELEONORA ANDERSEN:

Asta Eleonora Andersen

1938
(Frasepareret) Poul Mørk Pedersen og (frasepareret) Asta Eleonora Jensen f. Andersen bekendtgør deres kommende giftemål til januar 1939.

1938
Poul Mørk Pedersen dør 10. december 1938

1939
13. juli
Barn udøbt drengebarn (Johnny) Andersen, afdød fader Poul Mørk Petersen

Barn af POUL PEDERSEN og ASTA ANDERSEN:
85. i. JONNY ANDERSEN⁸ (JOHNSEN), f. 13 jul 1939, Rigshospitalet, København.

50. ELI KAJ⁷ ROHOLM (*HILDA VILHELMINE⁶ SABINSKY, NIELS VILHELM⁵, JÜRGEN PETER⁴, JOHAN CHRISTIAN³, JOHAN CHRISTOPHER², HR.¹*) blev født 07 okt 1902 i Skt. Pauls sogn, København, og døde 29 mar 1948 i København. Han giftede sig med IDA HØST 1931, datter af NIELS HØST og ANE FUSSING. Hun blev født 23 nov 1905 i København, og døde omk. 1970 i København.

Noter for ELI KAJ ROHOLM:
1902
Født/Døbt: Kirkebog Skt. Pauls sogn, København 1900-1911
Eli Kaj (Rasmussen) Roholm
Borgergade 144, 2.sal
Født den 7. oktober 1902
Døbt den 23. november 1902

Forældre:
Roholm Niels Christian, Styrmand
hustru Hilda Vilhelmine Sabinsky

Faddere:
Moderen
Ugift Valborg Sabinsky Borgergade 144
Snedker Robert Sabinsky

Tilladelse til navneforandring 8/6 1918

1916
Politiets registerblade - København
1/5 1916
Kaj Eli Roholm, f. Rasmussen, f. 7-10-1902, København
Navnebevill. fra Overpr i København 8/6 1918
Adresser:
1-5-1916: Sundholmsvej 27, 3. hos Hjemmet

1-5-1923: Bispebjerg Parkalle , Matr. 34 f

1921

Folketælling Sundholmsvej 27, 3.sal tv, København

Roholm, Niels Christian, m, 4/1 1874, gift, Klintebjerg Odense, Husfader, Skibsfører, fra Aarhus 1913

Roholm, Hilda vilhelmine, k, 22/4 1876, gift, København, husmoder

Roholm, Eli Kaj, m, 7/10 1902, ugift, København, søn

Roholm, Arne Egon, m, 4/8 1904, ugift, Esbjerg, søn

Roholm, Ove Hilmer, m, 16/5 1907, ugift, Aarhus, søn

Allerede midt i 1920-erne opdagede en dansk læge ved navn Kaj Eli Roholm fluors giftige virkning, da han fik til opgave at undersøge årsagen til en Københavnsk fabriks syge medarbejdere. Medarbejderne håndterede kryolit, som består af mere end 50 % fluor, og det var derfor ikke svært at udpege problemet.

Roholm undersøgte problemet til bunds med røntgenoptagelser, laboratorieforsøg samt forsøg med grise, rotter og hunde. Og Roholm fandt allerede i 1920-erne, at giften ophobes i tænder, knogler og sandsynligvis også i nyrer og lunger.

Skelettet blev forkrøblet med ubevægelig rygsøjle, deforme knæ og hofter, og selv fortykkelse af kraniet blev registreret. Halvdelen af de ansatte havde lunge fibrose og mange led af en emfysem-lignende sygdom.

Arbejderne var desuden plaget af reuma, mavesmerter og opkastning, udslæt og betændte sår. Deres tænder var meget dårlige, og nybagte mødre gav forgiftningen videre til deres spædbørn via modermælken, hvilket senere blev tydeligt ved, at børnenes tænder blev hvidplettede.

1931

Viet:

Eli kaj Roholm gifter sig med Ida Høst

1948

Død/Begravet: Kirkebog Skt. Johannes sogn, København 1946-1959

Eli Kaj Roholm

Død den 29. marts 1948 på kommunshospitalet

Begravet den 2. april 1948 Bispebjerg krematorium

Professor Dr. Med. gift, født den 7. oktober 1902 i København

Blegdamsvej 21

45 år

1948

Københavns Byrets Skifteret

Domhuset, Nytorv

Professor, Dr. med. Eli Kaj Roholm, boende Blegdamsvej 21, N er afgang ved døden den 29. marts 1948, 45 Aar gammel.

Han efterlader tre fællesbørn (med Ida Høst):

Lise Roholm, født den 20/12 1931

Birgitte Roholm, født den 5/4 1934

Hans Henrik Roholm, født den 27/6 1940

Kbh. 19/4 1948

Ida Roholm

Noter for IDA HØST:

1905

Født/Døbt:

Ida Høst

Født den 23. november 1905 i København

Forældre:

Direktør Niels Johan Wulfsberg Høst og Hustru Ane Louise Fussing

1930

Viet:

Gift med Dr. med. vicedstads­læge Eli kaj Roholm

Bibliografi

Ida Høst Roholm f. 23. november 1905 i København.

Datter af direktør, senere gesandt Niels Johan Wulfsberg Høst og Ane Louise Fussing.

Elev ved Dansk Skolescene. Debuterede som skuespillerinde i 1924 som Johanne i Eventyr på fodrejse. Studerede derefter i England 1926-27, og i Wien 1931.

Debut som konceretsangerinde 1938, som operasanger på Det kgl. Teater 1939. (debut 24. april)

Gift 1930 med Dr. med., vicedstads­læge, senere professor Eli Kaj Roholm (1902-1948)

Forfatter:

- Stærkere magter 1928. 223 sider.

- Hvad skal jeg svare mit barn ? seksualoplysning for de yngste 1945.

Med forord af Dr. med. Oluf Andersen.

- Augustnat 1947, 189 sider

Romanerne udgivet på Nyt Nordisk Forlag

1949-1966

Efter Eli Kaj Roholms død i 1948, boede Ida Høst frem til 1966 således:

Ida Roholm, Operasangeringe

Sortedam Doseringen 45 1.sal (N)

No 8745

Til trods for, at der ligger mange oplysninger på internettet om Ida Høst, har det ikke været muligt at følge hende efter 1966. Jeg har således heller ikke fundet oplysninger om hendes død.

Københavns Stadsarkiv

Dødsanmeldelsesprotokol 1970-71

I. Høst - frasklit No. 2894

(Ikke tilgængeligt 2013)

Undersøges når det bliver tilgængeligt

Mere om ELI ROHOLM og IDA HØST:

Ægteskab: 1931

Børn af ELI ROHOLM og IDA HØST:

i. LISE⁸ ROHOLM, f. 20 dec 1931, København.

ii. BIRGITTE ROHOLM, f. 05 apr 1934, København.

86. iii. HANS HENRIK ROHOLM, f. 27 jun 1940, København.

51. SØMAND, KOK AXEL MARTIN⁷ MARTENS (*ANNA MARTINE⁶ SABINSKY, NIELS VILHELM⁵, JÜRGEN PETER⁴, JOHAN CHRISTIAN³, JOHAN CHRISTOPHER², HR.¹*) blev født 27 sep 1907 i Nathanaels sogn, København, og døde 29 jul 1982. Han giftede sig med (1) MARIANE JACOBSEN 02 dec 1933 i Københavns Rådhus, datter af LUDVIG JACOBSEN og ANNA IVERSEN. Hun blev født 09 apr 1912 i Vojens, Haderslev amt, og døde 08 jun 1987 i Lundehus sogn, København. Han giftede sig med (2) JOHANNE SIGRID NICOLAISEN 06 apr 1957, datter af KAJ NICOLAISEN og ANDREA NIELSEN. Hun blev født 20 okt 1926 i Rigshospitalet, København, og døde 25 apr 1998.

Noter for SØMAND, KOK AXEL MARTIN MARTENS:

1907

Født/Døbt: Kirkebog Sundby sogn, København 1906-1907

Axel Martin Martens

Født den 27. September 1907 Nathanaels sogn, København,

Holmbladsgade 4, 2. sal

Døbt den 5. Januar 1908 i Sundby Kirke

Forældre:

Havnearbejder Axel Ludvig Emil Martens og Hustru Anne Martine f. Sabinsky

Faddere:

Ugift Ellen Rasmussen, Nørrebrogade
Snedkermester Vilhelm Sabinsky, Sorgenfrigade 3

Forældrene viet i Sundby Kirke 6/8 1897

1925

Folketælling 5 November 1925

Carolinevej 10, 2. sal. Forhus

Fuldenavn: Køn: Fødsel: Fødested: Civilstand: Stilling: Erhverv:

Martens Axel Ludvig Emil, M. 1872, 8/5, København, Gift, Husfader, Arbejdsmand

Anna Martine, K. 1878, 7/5, København, Gift, Husmoder, Husmoder

Emil Vilhelm, M. 1905, 20/5, København, Ugift, Søn, Maskinarbejder

Christian Adolf, M. 1906, 14/9, København, Ugift, Søn, Sømmand

Axel Martin, M. 1907, 27/9, København, Ugift, Søn, Sømmand

Olga Ellen, K. 1909, 10/12, København, Ugift, Datter, Bogbinder Elev

1933

Viet:

Borgerlig ægteviede Københavns Magistrat 2. December 1933

Noter for MARIANE JACOBSEN:

1912

Født/Døbt: Kirkebog Jegerup sogn, Vojens, Haderslev amt 1904-1927

Marianne Jacobsen

Født den 9. April 1912

Døbt den 16. juni

Forældre:

Ludvig Jacobsen og Hustru Anna Christina født Iversen

Faddere:

Gertrud Schrøder

Ludvig Jacobsen

Moderen

Mere om AXEL MARTENS og MARIANE JACOBSEN:

Ægteskab: 02 dec 1933, Københavns Rådhus

Noter for JOHANNE SIGRID NICOLAISEN:

1926

Født/Døbt: Kirkebog Rigshospitalet 1926-1927

Johanne Sigrid Nicolaisen

Født: 20. Oktober 1926 på Rigshospitalet i København

Døbt den 28. November 1926, Vesterhede Kirke, Hejnsvig sogn

Forældre:

Ugift Andrea Hansine Kristofine Nielsen født 5/10 1907 og landarbejder Kaj Nicolaisen

Viet: 24/4 1927 i Fr. Berg Kirke

Viet:

Axel Martin Martens og Johanne Sigrid Nicolaisen

Mere om AXEL MARTENS og JOHANNE NICOLAISEN:

Ægteskab: 06 apr 1957

Børn af AXEL MARTENS og MARIANE JACOBSEN:

i. SONJA⁸ MARTENS, f. 09 aug 1934, Rigshospitalet, København.

Noter for SONJA MARTENS:

1934
Født/Døbt: Kirkebog Garnision sogn, København 1933-1927
Sonja Martens
Født den 9. August 1934 på Rigshospitalet
Bopæl: Lille Strandstræde 12 B, SV.
Døbt den 28. Oktober 1934

Forældre:
Kok Axel Marrtin Martens og Hustru Marianne Jacobsen
Viede Kbh. Rådhus 2/12 1933

Faddere:
Gartner Christian Ingvard Christiansen, Ryesgade 110 B
Maskinpasser Axel Emil Martens, Dagmarsgade 45

- ii. ULLA MARTENS, f. 16 sep 1936, Rigshospitalet, København; d. 10 mar 1984, Rønne, Bornholm.

Noter for ULLA MARTENS:
1936
Født/Døbt: Kirkebog Kingo sogn, København 1934-1940
Sonja Martens
Født den 16. September 1936 på Rigshospitalet
Bopæl: Ægirsgade 18, 1.sal th.
Døbt den 2. Maj 1937

Forældre:
Kok Axel Martin Martens og Hustru Marianne født Jacobsen
Viede Kbh. Rådhus 2/12 1933

Faddere:
Barnets forældre
Gartner Christian Ingvard Christiansen og Hustru Anne Kristine Jacobsen, Ryesgade 110 B
Frk. Anna Jensen, Hotel Fønix Bredgade

1984
Død/Begravet:
Død den 10 Marts 1984 Rønne Sygehus, Bornholm
Begravet fra Rønne Kapel, Bornholm den 16 Marts 1984

- iii. INA MARTENS, f. 08 feb 1938, Kingo sogn, København.

Noter for INA MARTENS:
1938
Født/Døbt: Kirkebog Kingo sogn, København 1934-1940
Ina Martens
Født den 8. Februar 1938
Bopæl: Ægirsgade 18 1.sal tv
Døbt den 22. Maj 1938

Forældre:
Kok Axel Martin Martens, født 1907 den 27. September København, Sundby sogn.
og Hustru Marianne Jacobsen født 1912 den 9. April i Vojens, Jegerup Sogn
Bopæl: Ægirsgade 18, 1.sal tv.
Viede Kbh. Magistrat den 2/12 1933

Faddere:
Barnets forældre
Matros Christian Martens og Hustru Marianne f. Nielsen, Hamlets Passage 6
Frk. Anna Kristine Jacobsen, Lille Strandstræde 12

- iv. BØRGE MARTENS, f. 22 nov 1940, Kingo sogn, København.

Noter for BØRGE MARTENS:
1940
Født/Døbt: Kirkebog Kingo sogn, København 1934-1940
Børge Martens
Født den 22. November 1940
Bopæl: Ægirsgade 18 1.sal tv

Døbt den 27. April 1941

Forældre:

Kok Axel Martin Martens, født 1907 den 27. September København, Sundby sogn.
og Hustru Marianne Jacobsen født 1912 den 9. April i Vojens Sønderjylland.

Bopæl: Ægirsgade 18, 1.sal tv.

Viede Kbh. Magistrat den 2/12 1933

Faddere:

Barnets forældre

Typograf Ricard Mikkelsen og Hustru Olga Ellen, Mejsevænget 15

- v. BENNY MARTENS, f. 29 jan 1942, Kingo sogn, København.

Noter for BENNY MARTENS:

1942

Født/Døbt: Kirkebog Kingo sogn, København 1934-1940

Benny Martens

Født den 29. Januar 1942,

Bopæl: Ægirsgade 18 1.sal tv

Døbt den 16. August 1942, Lundehus kirke

Forældre:

Kok Axel Martin Martens, født 1907 den 27. September København, Sundby sogn.

og Hustru Marianne Jacobsen født 1912 den 9. April i Vojens Haderslev amt. Jegerup Sogn

Bopæl: Ægirsgade 18, 1.sal tv.

Viede Kbh. Magistrat den 2/12 1933

Faddere:

Ingen faddere indført i kirkebogen

- vi. FRANK MARTENS, f. 03 mar 1944; d. 07 aug 1988, Kildevælg/Sions sogn.

Noter for FRANK MARTENS:

1944

Født/Døbt:

Frank Martens

Født: den 3. Marts 1944 i København

Bopæl: Emdrup Banke 113

Forældre:

Kok Axel Martin Martens, født 1907 den 27. September København, Sundby sogn.

og Hustru Marianne Jacobsen født 1912 den 9. April i Vojens Haderslev amt.

1988

Død/Begravet:

Frank Martens

Død den 7 August 1988, Edvard Griegs Gade, København

Begravet 12 August 1988, Bispebjerg kirkegård, København

- vii. ARNE MARTENS, f. 09 apr 1947.

Noter for ARNE MARTENS:

1947

Født/Døbt:

Arne Martens

Født: den 9. April 1947 i København

Bopæl: Emdrup Banke 113

Døbt: 26 Maj 1947, Lundehus kirke

Forældre:

Kok Axel Martin Martens, født 1907 den 27. September København, Sundby sogn.

og Hustru Marianne Jacobsen født 1912 den 9. April i Vojens Haderslev amt. Jegerup Sogn

87. viii. HELGE MARTENS, f. 09 apr 1947, Lundehus sogn, København.

Barn af AXEL MARTENS og JOHANNE NICOLAISEN:

ix. LENE⁸ MARTENS, f. 15 feb 1950, Rigshospitalet, København.

Noter for LENE MARTENS:

1950

Født/Døbt: Kirkebog Rigshospitalet 1949-1950 (AO opslag 138). Faktisk kom jeg til verden ombord på M/S Aalborghus på vej fra Ålborg til København, min far og kaptajnen var fødselshjælper, men det er jo en anden historie...

Født: 15. Februar 1950

Døbt: 19. November 1950 i Aldersro Sogn, Taksigelseskirken

Bopæl: Hildursgade 8, st.

Forældre:

Kok Axel Martin Martens, født 1907 den 27. September København, Sundby sogn.

og Hustru Johanne Sigrid Nicolaisen, født 20. Oktober 1926

52. BOGBINDER OLGA ELLEN⁷ MARTENS (*ANNA MARTINE⁶ SABINSKY, NIELS VILHELM⁵, JÜRGEN PETER⁴, JOHAN CHRISTIAN³, JOHAN CHRISTOPHER², HR.¹*) blev født 10 dec 1909 i Nathanaels sogn, København, og døde 10 nov 2004. Hun giftede sig med HANS PEDER RICARD MIKKELSEN.

Noter for BOGBINDER OLGA ELLEN MARTENS:

1909

Født/Døbt: Kirkebog Sundby sogn, København 1908-1910

Olga Ellen Martens

Født den 10. December 1909 Nathanaels sogn, København,

Ungarnsgade 2, 1. sal

Døbt den 1. Maj 1910 i Sundby Kirke

Forældre:

Formand Axel Ludvig Emil Martens og Hustru Anne Martine f. Sabinsky

Faddere:

Ugift Olga Martens. Holmbladsgade 8, 3. sal

Ugift Ellen Rasmussen, Nørrebrogade

Vand- og gasmester Chr. Petersen, Jagtvej 22

Faderen

Forældrene viet i Sundby Kirke 6/8 1897

1925

Folketælling 5 November 1925

Carolinevej 10, 2. sal. Forhus

Fuldenavn: Køn: Fødsel: Fødested: Civilstand: Stilling: Erhverv:

Martens Axel Ludvig Emil, M. 1872, 8/5, København, Gift, Husfader, Arbejdsmand

Anna Martine, K. 1878, 7/5, København, Gift, Husmoder, Husmoder

Emil Vilhelm, M. 1905, 20/5, København, Ugift, Søn, Maskinarbejder

Christian Adolf, M. 1906, 14/9, København, Ugift, Søn, Sømand

Axel Martin, M. 1907, 27/9, København, Ugift, Søn, Sømand

Olga Ellen, K. 1909, 10/12, København, Ugift, Datter, Bogbinder Elev

Børn af OLGA MARTENS og HANS MIKKELSEN:

i. ELIN⁸ MIKKELSEN, f. 18 maj 1934; d. 04 apr 2013, Hillerød Sygehus; v. JØRGEN WORDENSKJOLD NØRREGAARD; f. 29 dec 1932.

Noter for ELIN MIKKELSEN:

Elin Mikkelsen

Født den 18. maj 1934

Død den 4. april 2013

Bisat fra Asminderød kirke den 12. april 2013

ii. GRETHE MIKKELSEN, f. 11 jun 1937.

53. TYPEGRAF ERLAND EMIL⁷ SABINSKY (*ROBERT VILHELM*⁶, *NIELS VILHELM*⁵, *JÜRGEN PETER*⁴, *JOHAN CHRISTIAN*³, *JOHAN CHRISTOPHER*², *HR.*¹) blev født 24 maj 1916 i Helligkors sogn, København. Han giftede sig med (1) HENNY MAGNA PEDERSEN 05 feb 1938 i København. Han giftede sig med (2) BERTHA INGEBORG JØRGENSEN eft. 1943. Hun blev født 16 maj 1918 i Stadager sogn, Nord-Falster.

Noter for TYPEGRAF ERLAND EMIL SABINSKY:

1916

Født/Døbt: Kirkebog Helligkors sogn, København 1911-1919

Nørrebrogade 49 B, 4, Havehus

Erland Emil Sabinsky

Født den 24. maj 1916

Døbt den 22. oktober 1916 i Blågårds Kirke

Forældre:

Separeret Marie Hansine Caroline Schrøder f. Ulkjær og udlagt fader Snedker Robert Vilhelm sabinsky

Anm.:

Tiende dagen, Baggesensgade 46 B st.

Moderen er født den 16. april 1877 i Horbelev sogn,

Sognebaand af 13/10 1916 til sognepræst Mads Thomsen

Separationsbevilling 29/4 1913 Overpræsidiat S. J.

1916

Født/Døbt: Kirkebog Blågårds sogn, København 1916-1926

Erland Emil Sabinsky

Nørrebrogade 49 B, 4. Havehuset

Helligkorsogn

Født den 24. maj 1916

Døbt den 22. oktober 1916

Forældre:

Separeret Marie Hansine Caroline Schrøder f. Ulkjær født i Horbelev sogn 16. april 1877 og udlagt fader

Snedker Robert Vilhelm sabinsky, Smedegade 14 A, 5.

Faddere:

Kusk Hjalmer Lillie og hustru Emilie Smedegade 21

Snedker Robert Vilhelm Sabinsky, Smedegade 14 A, 5.

Forældrene har indgået ægteskab i Blaagaards kirke den 2. okt 1918

1938

Typograf Erland Emil Sabinsky og Henny Magna Petersen

Borgerlig viet i København den 5. Februar 1938

Hollingsgade 38 st.

Forældre til Ole René Sabinsky

Født den 19 April 1938

Døbt den 4. sept 1938, Esajas Kirke

1943

Separation/Skilsmisse

Københavns Overpræsidiat,

Navneregister til Separations- og skilsmissesager

November 1943

Sabinsky, Henny Magna f. Pedersen

Sabinsky, Erland Emil - Journal nr. 6361

1944

Viet:

Gift med Bertha Ingeborg Jørgensen

Mere om TYPEGRAF ERLAND EMIL SABINSKY:

Separeret: 1944, Københavns Overpræsidium

Noter for HENNY MAGNA PEDERSEN:

1938

Viet:

Typograf Erland Emil Sabinsky og Henny Magna Petersen

Borgerlig viet i København den 5. Februar 1938

Hollingsgade 38 st.

Forældre til Ole René Sabinsky

Født den 19 April 1938

Døbt den 4. sept 1938, Esajas Kirke

1945

Separation/Skilsmisse

Københavns Overpræsidium,

Navneregister til Separations- og skilsmissesager

November 1943

Sabinsky, Henny Magna f. Pedersen

Sabinsky, Erland Emil -

Journal nr. 6361

Mere om HENNY MAGNA PEDERSEN:

Separeret: 1944, Københavns Overpræsidium

Mere om ERLAND SABINSKY og HENNY PEDERSEN:

Ægteskab: 05 feb 1938, København

Mere om ERLAND SABINSKY og BERTHA JØRGENSEN:

Ægteskab: eft. 1943

Barn af ERLAND SABINSKY og HENNY PEDERSEN:

88. i. OLE RENÉ⁸ SABINSKY, f. 19 apr 1938, Rigshospitalet, København; d. jul 1984, Helsingø.

Barn af ERLAND SABINSKY og BERTHA JØRGENSEN:

ii. HANNE⁸ SABINSKY.

54. ERIK ARTMAN⁷ LUNDQVIST (*JENNY ISAURA⁶ SABINSKY, NIELS VILHELM⁵, JÜRGEN PETER⁴, JOHAN CHRISTIAN³, JOHAN CHRISTOPHER², HR.¹*) blev født 04 nov 1907 i Skt. Stefans sogn, København, og døde 1947. Han giftede sig med GERDINA KLASINA VILHELMINA HESSING. Hun blev født 28 dec 1908 i Holland, og døde 2006 i Roskilde.

Noter for ERIK ARTMAN LUNDQVIST:

1907

Født/Døbt: Kirkebog Skt. Stefans sogn, København - 1905-1907

Fødte mandkøn 1907

Erik Artman Lundquist

Holtegade 7, 3. sal

Født den 4. november 1907

Døbt den 1. marts 1908

Forældre:

Typograf Artman Rudolf Alexander Lundkvist og Hustru Jenny Isaura f. Sabinsky, 24 Aar

Viede 28/10 1906

Faddere:

Blikkenslagermester Hans Chr. Petersen og Hustru Nørrebrogade 177

Pigen Ragnhild Lundquist, Nyhavn 13. 2. sal

Snedkermester Niels Sabinsky, Sorgenfrigade 1.

Skrædder Niels Lunsquist, Nyhavn 13, 2. sal

1911

Folketælling - Husumgade 34, Udenbys Klædebo, St. stefans kirke,

Artmann Rudolf Alexander Lundquist, m, 5. februar 1882, G, København, Husfader, Typograf
Jenny Isaura Lundquist, k, 13. oktober 1882, G, København, Husmoder, Bogtrykkeri
Erik Artmann Lundquist, m, 4. november 1907, ugift, København, Barn
Erna Jenny Lundquist, k, 8. august 1909, ugift, København, Barn

1916

Folketælling - Husumgade 34, Udenbys Klædebo - St. Stefans Kirkes Rode
1. sal. tv.

Lundquist, Jenny Isaura, k, 13/10 1882, Gift, København, Husmoder
Lundquist, Erik Artmann, M, 4/11 1907, ugift, København, barn
Lundquist, Erna Jenny, k, 8/8 1909, ugift, København, barn
Lundquist, Vera Lilly, 29/10 1912, ugift, København, barn

1921

Folketælling - Husumgade 34, 1. sal tv., København
Artmann Rudolf A. Lundquist, m, 5/2 1882, G, København, Husfader, Typograf
Jennt Isaura Lundquist, k, 13/10 1882, G, København, Husmoder
Erik Artmann Lundquist, m, 4/11 1907, ugift, København, Barn
Erna Jenny Lundquist, k, 8/8 1909, ugift, København, Barn
Vera Lilly Lundquist, k, 29/10 1912, ugift, København, Barn

1925

Folketælling - Husumgade 34 I tv.
Lundquist, Artmann, Rudolf Alexander, m, 5/2 1882, København, gift, Husfader, Typograf,
Lundquist, Jenny Isaura, k, 13/10 1882, København, gift, Husmoder
Lundquist, Erik Artmann, m, 4/11 1907, København, ugift, søn
Lundquist, Erna Jenny, k, 8/8 1909, København, ugift, Datter
Lundquist, Vera Lilly, k, 29/10 1912, København, ugift, Datter
Lundquist, Dea Valborg, k, 24/2 1921, København, ugift, Datter

Børn af ERIK LUNDQVIST og GERDINA HESSING:

89. i. EGIL WILLUM⁸ LUNDQUIST, f. 10 jun 1939, Kapernaums sogn, København.
- ii. JAN ERIK LUNDQUIST, f. 04 nov 1947.

55. VERA LILLY⁷ LUNDQVIST (*JENNY ISAURA⁶ SABINSKY, NIELS VILHELM⁵, JÜRGEN PETER⁴, JOHAN CHRISTIAN³, JOHAN CHRISTOPHER², HR.¹*) blev født 29 okt 1912 i Annas sogn, København, og døde 13 feb 1962. Hun giftede sig med (1) JØRGEN BENT OHLSEN 17 nov 1935 i Søborg Kirke. Han blev født 05 dec 1911, og døde i 1962. Hun giftede sig med (2) JØRGEN RICHARD JOHANSEN 23 apr 1950.

Noter for VERA LILLY LUNDQVIST:

1912

Født/Døbt: Kirtkebog Anna sogn, København 1912-1920
Lilly Vera Lundquist
Husumgade 34 1.sal, København
Født den 29. oktober 1912
Døbt den 13. april 1912
St. Stefans kirke

Forældre:

Typograf Artman Rudolf Alexander Lundquist og Hustru Jenny Isaura f. Sabinsky, Husumgade 34 1. sal, f. København
30 Aar - 30 Aar
Viet 28/10 1906, St. Stefans kirke

Faddere:

Fru Adolphine Sabinsky, P.D. Løvs Alle 9
Fru Dagmar Sabinsky, Baldersgade 22
Snedkermester Martin frederik Sabinsky, Baldersgade 22
Barnets fader

1916

Folketælling - Husumgade 34, Udenbys Klædebo - St. Stefans Kirkes Rode

1. sal. tv.

Lundquist, Jenny Isaura, k, 13/10 1882, Gift, København, Husmoder

Lundquist, Erik Artmann, M, 4/11 1907, ugift, København, barn

Lundquist, Erna Jenny, k, 8/8 1909, ugift, København, barn

Lundquist, Vera Lilly, 29/10 1912, ugift, København, barn

1921

Folketælling - Husumgade 34, 1. sal tv., København

Artmann Rudolf A. Lundquist, m, 5/2 1882, G, København, Husfader, Typograf

Jennt Isaura Lundquist, k, 13/10 1882, G, København, Husmoder

Erik Artmann Lundquist, m, 4/11 1907, ugift, København, Barn

Erna Jenny Lundquist, k, 8/8 1909, ugift, København, Barn

Vera Lilly Lundquist, k, 29/10 1912, ugift, København, Barn

1925

Folketælling - Husumgade 34 I tv.

Lundquist, Artmann, Rudolf Alexander, m, 5/2 1882, København, gift, Husfader, Typograf,

Lundquist, Jenny Isaura, k, 13/10 1882, København, gift, Husmoder

Lundquist, Erik Artmann, m, 4/11 1907, København, ugift, søn

Lundquist, Erna Jenny, k, 8/8 1909, København, ugift, Datter

Lundquist, Vera Lilly, k, 29/10 1912, København, ugift, Datter

Lundquist, Dea Valborg, k, 24/2 1921, København, ugift, Datter

1935

Viet: Kirkebog: Søborggård sogn, København

Viet den 17. november 1935 i Søborg kirke

Ugift urmager Jørgen Bendt Ohlsen Baggesensgade 38

Født på Frederiksberg, Godthåbs sogn, 5. december 1911.

Søn af Bagermester Jørgen Christian Egidius Ohlsen og hustru Ellen Marie Maghosen

Ugift bogbinderske Vera Lilly Lundqvist, Langemarkvej 27, født København, Anns sogn den 29 oktober 1912

Datter af typograf Rudolf Alexander Lundqvist og hustru Jenny Isaura f. Sabinsky

Noter for JØRGEN BENT OHLSEN:

1935

Viet: Kirkebog: Søborggård sogn, København

Viet den 17. november 1935 i Søborg kirke

Ugift urmager Jørgen Bendt Ohlsen Baggesensgade 38

Født på Frederiksberg, Godthåbs sogn, 5. december 1911.

Søn af Bagermester Jørgen Christian Egidius Ohlsen og hustru Ellen Marie Maghosen

Ugift bogbinderske Vera Lilly Lundqvist, Langemarkvej 27, født København, Anns sogn den 29 oktober 1912

Datter af typograf Rudolf Alexander Lundqvist og hustru Jenny Isaura f. Sabinsky

Mere om JØRGEN OHLSEN og VERA LUNDQVIST:

Ægteskab: 17 nov 1935, Søborg Kirke

Mere om JØRGEN JOHANSEN og VERA LUNDQVIST:

Ægteskab: 23 apr 1950

Børn af VERA LUNDQVIST og JØRGEN OHLSEN:

90. i. KIRSTEN⁸ OHLSEN, f. 10 jun 1938.

91. ii. BIRGIT OHLSEN, f. 18 sep 1941; d. 16 jul 2016.

Barn af VERA LUNDQVIST og JØRGEN JOHANSEN:

92. iii. ANNE LISE⁸ JOHANSEN, f. 03 jul 1950.

56. CARSTEN⁸ PETERSEN (*SONJA ETLY ROSALIE⁷ SABINSKY, OSKAR JOHAN⁶, CARL PETER⁵, JOHAN CHRISTOFFER⁴, JOHAN CHRISTIAN³, JOHAN CHRISTOPHER², HR.¹*) blev født 28 mar 1928 i Samuels sogn, København, og døde 19 feb 1993. Han giftede sig med (1) AASE LUND 24 sep 1953 i Tinglev sogn, Tønder amt. Hun blev født 27 feb 1932 i Tinglev. Han giftede sig med (2) VIVIAN KRISTINE NIELSEN okt 1962 i Rønne Rådhus. Hun blev født 20 jun 1932, og døde okt 1980. Han giftede sig med (3) INGE SCHLICHTING 11 dec 1981. Hun blev født 21 okt 1933.

Noter for CARSTEN PETERSEN:

1928

Født/Døbt: Kirkebog Samuel sogn, København 1923-1933

Carsten Petersen

Født den 28. marts 1928

Døbt den 27. maj 1928

Forældre:

Isenkræmmer Peter Nikolaj Petersen og hustru Etly Rosalie f. Sabinsky

Viet i Frihavns kirke den 5. juli 1927

Udmeldt af folkekirken 1969

1953

Viet: Kirkebog Tinglev sogn, Tønder amt 1945-1955

Viet den 24. september 1953 i Tinglev Kirke

Ugift stud. Polyt. Carsten Petersen af Dyssegaards sogn, København

Født i Samuels sogn, København den 28. marts 1928, søn af isenkræmmer Peter Nikolaj Petersen og hustru Sonja Etly Rossie Sabinsky, Hellerup

Ugift studerende Aaase Beyer, af Dyssegaards sogn, København . Født i Tinglev sogn 27/2 1932. Datter af ugift Marie Cæcilie Lund.

Adopteret af Forretningsfører Valdemar Beyer og hustru Karen Lange Holmsgaard, Tinglev

1940

Folketælling - Gentofte, 5. november.

Evaldsbakken 5

Petersen, Peter Nicolaj, m, 4/7 1900 , Odder, viet 5/7 1929, husfader, Isenkræmmer

Petersen, Sonja Etly, k, 7/4 1900, København, Husmoder

Petersen, Carsten, m, 28/3 1928, København, søn

Petersen, Jørgen, m, 23/12 1929, København, søn

Petersen, Else, k, 20/4 1933, København, datter

Pedersen, Lilly Edith Else, k, 16/4 1925, Herfølge, Husassistent.

Noter for AASE LUND:

1932

Født/Døbt: Kirkebog Tinglev sogn, Tønder amt 1927-1936

Aase Lund

Født den 27. februar 1932

Døbt den 12. marts 1932

Forældre:

ugift Marie Cæcilie Lund af Tinglev

Faddere:

Forretningsfører Valdemar Beyer og hustru Tandlæge Karan Bey, født Holmsgaard, Tinglev

1953

Viet: Kirkebog Tinglev sogn, Tønder amt 1945-1955

Viet den 24. september 1953 i Tinglev Kirke

Ugift stud. Polyt. Carsten Petersen af Dyssegaards sogn, København

Født i Samuels sogn, København den 28. marts 1928, søn af isenkræmmer Peter Nikolaj Petersen og hustru Sonja Etly Rossie Sabinsky, Hellerup

Ugift studerende Aaase Beyer, af Dyssegaards sogn, København . Født i Tinglev sogn 27/2 1932. Datter af

ugift Marie Cæcilie Lund.

Adopteret af Forretningsfører Valdemar Beyer og hustru Karen Lange Holmsgaard, Tinglev

Mere om CARSTEN PETERSEN og AASE LUND:

Ægteskab: 24 sep 1953, Tinglev sogn, Tønder amt

Mere om CARSTEN PETERSEN og VIVIAN NIELSEN:

Ægteskab: okt 1962, Rønne Rådhus

Mere om CARSTEN PETERSEN og INGE SCHLICHTING:

Ægteskab: 11 dec 1981

Børn af CARSTEN PETERSEN og AASE LUND:

- i. CLAUS ERIK⁹ PETERSEN, f. 04 mar 1954, Dyssegårds sogn, Gentofte.

Noter for CLAUS ERIK PETERSEN:

1954

Født/Døbt: Kirkebig Dyssegårds sogn, København 1951-1966

Claus Erik Petersen (Beyer)

(1966 navneforandring til moderens navn BEYER

Født den 4. marts 1954

Nørrevold 88, København - Trinitatis sogn.

Døbt den 2. maj 1954

Forældre:

Stud Polyt. Carsten Petersen - 28. marts 1928, Samuels sogn, Kbh.

og hustru Aase Beyer - 27. februar 1932, Tinglev sogn

Johan Kellersvej 43 st. th. København

Viet 24. september 1953 i Tinglev sogn, Tønder amt

- ii. LARS JØRGEN PETERSEN, f. 19 jul 1957.

Barn af CARSTEN PETERSEN og VIVIAN NIELSEN:

- iii. PETER MIKAEL NIK⁹ PETERSEN, f. 08 apr 1963.

57. ELSE⁸ PETERSEN (*SONJA ETLY ROSALIE⁷ SABINSKY, OSKAR JOHAN⁶, CARL PETER⁵, JOHAN CHRISTOFFER⁴, JOHAN CHRISTIAN³, JOHAN CHRISTOPHER², HR.¹*) blev født 20 apr 1933 i Rosenvængets sogn, København. Hun giftede sig med ERIK BENT HANSEN 07 sep 1957 i Gentofte Kirke, København, søn af JOHAN HANSEN og ANNA OLSEN. Han blev født 14 dec 1927 i Nazaret sogn, København, og døde 14 maj 2002 i Sorgenfri.

Noter for ELSE PETERSEN:

1933

Født/Døbt: Kirkebog Frihavns sogn, København 1929-1944

Else Petersen

Født den 20. april 1933

Døbt den 25. juni 1933

Forældre:

Isenkræmmer Peter Nikolaj Petersen født i Odder 4. juli 1900 og hustru Sonja Etly Rosalie, f. Sabinsky, født i København Mariekirkens sogn den 7. april 1904.

Bopæl: Evaldsbakken 5, Gentofte

1940

Folketælling - Gentofte, 5. november.

Evaldsbakken 5

Petersen, Peter Nicolaj, m, 4/7 1900, Odder, viet 5/7 1929, husfader, Isenkræmmer

Petersen, Sonja Etly, k, 7/4 1900, København, Husmoder

Petersen, Carsten, m, 28/3 1928, København, søn

Petersen, Jørgen, m, 23/12 1929, København, søn

Petersen, Else, k, 20/4 1933, København, datter

Pedersen, Lilly Edith Else, k, 16/4 1925, Herfølge, Husassistent.

Erik Bent Hansen

??45 85 41 71

Åmosebakken 1, 2830 Virum

Mere om ELSE PETERSEN:

Døbt: 25 jun 1933, Frihavnskirken, København

Noter for ERIK BENT HANSEN:

1927

Født/Døbt: Kirkebog Nazaret sogn, København 1911-1938

Erik Bent Hansen

Kroghsgade 6, 4.sal

Født den 14. december 1927

Døbt den 6. april 1928

Forældre:

Assistent Johan Edvard Nicolaj Hansen og hustru Anna Marie Kristine Olsen, 37 Aar
Ægteforenede i Københavns Magistrat den 28. december 1919

1930

Folketælling - Kroghsgade 6, 4.sal, København

Forhus, 4.sal

Hansen, Johan Edvard Nicolaj, m, 16/4 1890, København, gift, Husfader, kontormedhjælp.

Hansen, Anna Marie Kirstine, k, 22/9 1890, Slagelse, gift, husmoder

Hansen, Annelise Kirstine Magdalene, k, 23/11 1921, Maaløv, København, Barn

Hansen, Erik Bent, m, 14/12 1927, København, Barn.

Mere om ERIK BENT HANSEN:

Døbt: 06 apr 1928, Nazaret Kirke, København

Mere om ERIK HANSEN og ELSE PETERSEN:

Ægteskab: 07 sep 1957, Gentofte Kirke, København

Børn af ELSE PETERSEN og ERIK HANSEN:

- i. NIELS ESKIL⁹ HANSEN, f. 07 okt 1958, Lyngby sogn, København.

Noter for NIELS ESKIL HANSEN:

1958

Født/Døbt: Kirkebog Kongens Lyngby, København 1956-1959

Niels Eskil Hansen

Hjortholmsvej 3, Lyngby

Født den 7. oktober 1958

Døbt den 22. februar 1963 i Rødovre Menighedshus for Rødovre kirke

Forældre:

Civilingeniør Erik Bent Hansen, f. København Nazaret sogn 14. december 1927 og hustru Else, f.
Petersen, f. 20 april 1933 i Rosenvængets sogn, København. Viiede 7 september 1957 i Gentofte.

Nybrovænge 14

Mere om NIELS ESKIL HANSEN:

Døbt: 22 feb 1963, Rødovre menighedshus for Rødovre kirke

93. ii. OLE ELVIND HANSEN, f. 09 aug 1963, Helleruplund sogn, København.

58. FLEMMING⁸ PALLESEN (*EMMY MARIE*⁷ *SABINSKY*, *CARL PETER EMIL*⁶, *CARL PETER*⁵, *JOHAN CHRISTOFFER*⁴, *JOHAN CHRISTIAN*³, *JOHAN CHRISTOPHER*², *HR.*¹) blev født 05 jun 1933 i København, og døde 04 sep 2016 i Dragør. Han giftede sig med INGA NEHMZOW PALLESEN. Hun blev født 07 jul 1934.

Børn af FLEMMING PALLESEN og INGA PALLESEN:

- i. LISE⁹ PALLESEN, f. 28 apr 1961; v. PER JUHL.
94. ii. LONE PALLESEN, f. 31 jul 1962.

59. HELLE CARL VILHELM⁸ SABINSKY (*CARL LAURITS THORVALD⁷, CHRISTIAN CARL⁶, CHRISTIAN THORVALD⁵, JÜRGEN PETER⁴, JOHAN CHRISTIAN³, JOHAN CHRISTOPHER², HR.¹*) blev født 09 jun 1917 i Sct. Andreas Sogn, og døde før 2016. Han giftede sig med ARDIS MINNIE COATES.

Noter for HELLE CARL VILHELM SABINSKY:

1917

Født/Døbt: Kirkebog Sct. Andreas Sogn, Fødte 1910-1920

Fødte Mandkøn 1917

Helle Carl Vilhelm Sabinsky

Født den 9. Juni 1917

Døbt i Kirken den 2. September 1917

Bopæl: Turesensgade 5 st.

Forældre:

Karl Laurits Thorvald Sabinsky, Kommiss og Hustru Thora Metine f. Hedegaard, 24 Aar

Turesensgade 5

Faderen født 8/1 1895, Joh D Sogn

Borgerligt viede Mag. 16/3 1917

Faddere:

Instrumentmageter Sabinsky

Cigarsorterer Aage Sabinsky

Frk. Else Sabinsky, Ryesgade 37 4.sal

Moderen

1921

Folketælling, Nørrevold Kvarter, Turesensgade 5, Matr. No. 315

Stuen

Sabinsky, Carl Laurits Thorvald, m, 8/1 1894, gift, København, Husfader, Repræsentant

Sabinsky, Thora Maline, k, 14/11 1892, Esbjerg, til kbh 1911, fra Skelskør, husmoder

Sabinsky, Helle Carl Vilhelm, m, 9/6 1917, København, ugift, søn,

Sabinsky, Valter, m, 24/9 1918, København, ugift, søn

1925

Folketælling. - København, Turesensgade 7

Sabinsky, Carl Laurits Thorvald, m, 1895 8/2, gift, København, Husfader, Forretningsfører, Turesensgade 5

Sabinsky, Thora Metine, k, 1892 14/11, gift, Esbjerg, Husmoder

Sabinsky, Helle Carl Vilhelm, m, 1917 9/6, københavn, ugift, Søn

Sabinsky, Walter, m, 1918 24/9, København, ugift, Søn

Sabinsky, Frank Werner, 1914 9/5, København, ugift, Søn

1930

Folketælling, Turesensgae 7, 5. sal, Forhus

Boede den 5. November 1929 i Turesensgade 7, 5. sal

Sabinsky, Laurits Kark Thorvald, m, 8/1 1895, Kbhvn, N., gift, Husfader, Forretningsfører hos B. Lehnert

Borups Alle 150, Viet 1917

Sabinsky, Thora Mettine, k, 14/11 1892, Esbjerg, gift, Husmoder

Sabinsky, Helle Carl vilhelm, m, 9/6 1917, Kbhvn, K., ugift, Barn

Sabinsky, Walter, 24/9 1918, Kbhvn. K., ugift, Barn

Sabinsky, Frank Werner, m, 9/5 1924, Kbhvn. K., ugift, Barn

1940

Folketælling, Munkegaardsvej 14, 1. etage, Gentofte Kommune

Sabinsky, Laurits Carl Thorvald, m, 8/1 1895, København, gift 16/3 1917, Husfader, Forretningsfører, ved

Repræsentatin for B. Lehnert. (Drage ?) Fabrik

Sabinsky, Thora Methine, k, 14/11 1893, Esbjerg, gift, Husmoder

Sabinsky, Helle Carl Wilhelm, m, (Fraværende Amerika), 9/6 1917, København, ugift, Barn, Matros

Sabinsky, Frans Werner, m, 9/5 1914, København, ugift, Maskinlærling, "Atlas"

Sabinsky, Knud, m, 28/1 1934, København, ugift, barn
Sabinsky, Walter, m, 24/9 1918, København, ugift, (flyttet d. 6/11 1940 til Gladsaxe)

Børn af HELLE SABINSKY og ARDIS COATES:

95. i. ERIK CARL⁹ SABINSKY, f. 01 nov 1949.
- ii. JAN SABINSKY, f. 06 aug 1956.

60. WALTER⁸ SABINSKY (*CARL LAURITS THORVALD*⁷, *CHRISTIAN CARL*⁶, *CHRISTIAN THORVALD*⁵, *JÜRGEN PETER*⁴, *JOHAN CHRISTIAN*³, *JOHAN CHRISTOPHER*², *HR.*¹) blev født 24 sep 1918 i Sct. Andreas Sogn, og døde før 2016. Han giftede sig med TILLY BRØNDORF.

Noter for WALTER SABINSKY:

1918

Født/Døbt: Kirkebog, Sct. Andreas Sogn 1910-1920

Fødte Mandkøn 1918

Walter Sabinsky

Navneforandring 16/1 1943 til Brøndorf

Født den 24. September 1918

Døbt i Kirken den 19. Januar 1919

Forældre:

Karl Laurits Thorvald Sabinsky, Kommiss og Hustru Thora Metine f. Hedegaard, 26 aar
Turesensgade 5

Faderen født den 8/1 75 (1895) i København

Viet 16/3 1917, Borgerligt viede

1921

Folketælling, Nørrevold Kvarter, Turesensgade 5, Matr. No. 315

Stuen

Sabinsky, Carl Laurits Thorvald, m, 8/1 1894, gift, København, Husfader, Repræsentant

Sabinsky, Thora Maline, k, 14/11 1892, Esbjerg, til kbh 1911, fra Skelskør, husmoder

Sabinsky, Helle Carl Vilhelm, m, 9/6 1917, København, ugift, søn,

Sabinsky, Valter, m, 24/9 1918, København, ugift, søn

1925

Folketælling. - København, Turesensgade 7

Sabinsky, Carl Laurits Thorvald, m, 1895 8/2, gift, København, Husfader, Forretningsfører, Turesensgade 5

Sabinsky, Thora Metine, k, 1892 14/11, gift, Esbjerg, Husmoder

Sabinsky, Helle Carl Vilhelm, m, 1917 9/6, københavn, ugift, Søn

Sabinsky, Walter, m, 1918 24/9, København, ugift, Søn

Sabinsky, Frans Werner, 1914 9/5, København, ugift, Søn

1930

Folketælling, Turesensgae 7, 5. sal, Forhus

Boede den 5. November 1929 i Turesensgade 7, 5. sal

Sabinsky, Laurits Karl Thorvald, m, 8/1 1895, Kbhvn, N., gift, Husfader, Forretningsfører hos B. Lehnert
Borups Alle 150, Viet 1917

Sabinsky, Thora Mettine, k, 14/11 1892, Esbjerg, gift, Husmoder

Sabinsky, Helle Carl vilhelm, m, 9/6 1917, Kbhvn, K., ugift, Barn

Sabinsky, Walter, 24/9 1918, Kbhvn. K., ugift, Barn

Sabinsky, Frank Werner, m, 9/5 1924, Kbhvn. K., ugift, Barn

1940

Folketælling, Munkegaardsvej 14, 1. etage, Gentofte Kommune

Sabinsky, Laurits Carl Thorvald, m, 8/1 1895, København, gift 16/3 1917, Husfader, Forretningsfører, ved
Repræsentatin for B. Lehnert. (Drage ?) Fabrik

Sabinsky, Thora Methine, k, 14/11 1893, Esbjerg, gift, Husmoder

Sabinsky, Helle Carl Wilhelm, m, (Fraværende Amerika), 9/6 1917, København, ugift, Barn, Matros

Sabinsky, Frans Werner, m, 9/5 1914, København, ugift, Maskinlærling, "Atlas"

Sabinsky, Knud, m, 28/1 1934, København, ugift, barn

Sabinsky, Walter, m, 24/9 1918, København, ugift, (flyttet d. 6/11 1940 til Gladsaxe)

Børn af WALTER SABINSKY og TILLY BRØNDORF:

- i. JOHN⁹ BRØNDORF, f. 05 okt 1943.
- ii. LIS BRØNDORF, f. 18 apr 1954.

61. FRANK WERNER⁸ SABINSKY (*CARL LAURITS THORVALD*⁷, *CHRISTIAN CARL*⁶, *CHRISTIAN THORVALD*⁵, *JÜRGEN PETER*⁴, *JOHAN CHRISTIAN*³, *JOHAN CHRISTOPHER*², *Hr.*¹) blev født 09 maj 1924 i Sct. Andreas Sogn, og døde 01 jan 2009. Han giftede sig med (1) JYTTE. Hun blev født 1924. Han giftede sig med (2) LEA.

Noter for FRANK WERNER SABINSKY:

1924

Født/Døbt: Kirkebog Sct. Andreas Sogn, København 1921-1949

Frank Werner Sabinsky

Født den 9. Maj 1924

Døbt den 13. Juli 1924

Forældre:

Repræsentant Karl Laurits Thorvad Sabinsky og Hustru Thora Metine f. Hedegaard

Thuresensgade 5 st.

faderen født 8/1 1895 København

moderen født den 14/11 1892

Borgerlig Copuleret 16/3 1917 Købh. mag.

1925

Folketælling. - København, Turesensgade 7

Sabinsky, Carl Laurits Thorvald, m, 1895 8/2, gift, København, Husfader, Forretningsfører, Turesensgade 5

Sabinsky, Thora Metine, k, 1892 14/11, gift, Esbjerg, Husmoder

Sabinsky, Helle Carl Vilhelm, m, 1917 9/6, københavn, ugift, Søn

Sabinsky, Walter, m, 1918 24/9, København, ugift, Søn

Sabinsky, Frank Werner, 1914 9/5, København, ugift, Søn

1930

Folketælling, Turesensgæ 7, 5. sal, Forhus

Boede den 5. November 1929 i Turesensgade 7, 5. sal

Sabinsky, Laurits Karl Thorvald, m, 8/1 1895, Kbhvn, N., gift, Husfader, Forretningsfører hos B. Lehnert

Borups Alle 150, Viet 1917

Sabinsky, Thora Mettine, k, 14/11 1892, Esbjerg, gift, Husmoder

Sabinsky, Helle Carl vilhelm, m, 9/6 1917, Kbkvn, K, ugift, Barn

Sabinsky, Walter, 24/9 1918, Kbhvn. K., ugift, Barn

Sabinsky, Frank Werner, m, 9/5 1924, Kbhvn. K., ugift, Barn

1940

Folketælling, Munkegaardsvej 14, 1. etage, Gentofte Kommune

Sabinsky, Laurits Carl Thorvald, m, 8/1 1895, København, gift 16/3 1917, Husfader, Forretningsfører, ved

Repræsentatin for B. Lehnert. (Drage ?) Fabrik

Sabinsky, Thora Methine, k, 14/11 1893, Esbjerg, gift, Husmoder

Sabinsky, Helle Carl Wilhelm, m, (Fraværende Amerika), 9/6 1917, København, ugift, Barn, Matros

Sabinsky, Frank Werner, m, 9/5 1914, København, ugift, Maskinlærling, "Atlas"

Sabinsky, Knud, m, 28/1 1934, København, ugift, barn

Sabinsky, Walter, m, 24/9 1918, København, ugift, (flyttet d. 6/11 1940 til Gladsaxe)

Børn af FRANK SABINSKY og JYTTE:

- i. NINA⁹ SABINSKY, f. eft. 1940.

96. ii. BIRGIT SABINSKY, f. 16 nov 1946.

62. KLEINSMED ELVIN AAGE⁸ SABINSKY (*AAGE CHRISTIAN VILHELM*⁷, *CHRISTIAN CARL*⁶, *CHRISTIAN THORVALD*⁵, *JÜRGEN PETER*⁴, *JOHAN CHRISTIAN*³, *JOHAN CHRISTOPHER*², *Hr.*¹) blev født 24 jan 1924 i Fredens sogn, København. Han giftede sig med BIRGIT BASTHOLM 25 feb 1948 i Brønshøj sogn, København, datter af LAURITS CLAUSEN og VALBORG HAMMER. Hun blev født 20 mar 1923 i Frederiks sogn, København.

Noter for KLEINSMED ELVIN AAGE SABINSKY:

1924

Født/Døbt: kirkebog Fredens sogn, København 1918-1933

Elvin Aage Sabinsky, Ryesgade 26, 1.sal

Født den 24. januar 1924

Døbt den 21. april 1944

Forældre:

Cigarsorterer Aage Christian Vilhelm sabinsky og hustru Vanda Jeanette f. Madsen, 29 Aar
22. november 1919, St. Andreas Kirke

Faderen født i København 10. september 1896

Moderen født i København 15. september 1894

1925

Folketælling, 5. November. Ryesgade 36

Sabinsky, Aage Christian Vilhelm, m, 1896 10/9, født i København, enkemand, Husfader, Arbejdsmand

Sabinsky, Elvin Aage, m, 24/1 1924, København, Søn,

1948

Viet: Kirkebog Brønshøj sogn, København 1943-1949

Copulerede 1948 - 25. februar 1948

Kleinsmed Elvin Aage Sabinsky, Stenløsevej 94

f. 24-01-1924, Fredens sogn

d. 21-04-1924, Fredens kirke

Søn af cigarsorterer Aage Christian Vilhelm Sabinsky og hustru Vanda Jeanette Madsen, samme sted

Ugift kontorassistent Birgit Bastholm, Nordrupvej 65

f. 20-03-1923, Frederiks sogn

d. 27-05-1923, Frederiks kirke

Datter af styrmand Laurids Bastholm og hustru Valborg Kirstine f. Hammer, små "sted" ??

Noter for BIRGIT BASTHOLM:

1923

Født/Døbt: Kirkebog Frederiks sogn, København 1913-1923

Birgit Bastholm, Fredericiagade 28, 2.sal

Født den 20. marts 1923

Døbt den 27. maj 1923

Forældre:

Styrmand Laurids Bastholm og hustru Valborg Kirstine f. Hammer, 26 Aar

1925

Folketælling - Fredericiagade 28, 2. sal, København

Bastholm, Laurids, m, 16/4 1890, Marstal, Husfader

Bastholm, Valborg Kirstine, k, 26/2 1897, København, Husmoder

Bastholm, Birgit, k, 20/3 1923, København, Datter

Bastholm, Anne, 27/12 1924, København, Datter

1930

Folketælling - Fredericiagade 28, 2. sal, København

Bastholm, Laurids, m, 16/4 1890, Ommel Marstal landsogn, Husfader, Pensioneret Statstjenestemand, fører af halvdækbåd

Bastholm, Valborg Kirstine, k, 26/2 1897, København, Husmoder

Bastholm, Birgit, k, 20/3 1923, København, Datter

Bastholm, Palle Kristian, m, 20/5 1927, København, søn

1948

Viet: Kirkebog Brønshøj sogn, København 1943-1949

Copulerede 1948 - 25. februar 1948

Kleinsmed Elvin Aage Sabinsky, Stenløsevej 94

f. 24-01-1924, Fredens sogn

d. 21-04-1924, Fredens kirke

Søn af cigarsorterer Aage Christian Vilhelm Sabinsky og hustru Vanda Jeanette Madsen, samme sted

Ugift kontorassistent Birgit Bastholm, Nordrupvej 65
f. 20-03-1923, Frederiks sogn
d. 27-05-1923, Frederiks kirke

Datter af styrmand Laurids Bastholm og hustru Valborg Kirstine f. Hammer, små "sted" ??

Mere om ELVIN SABINSKY og BIRGIT BASTHOLM:
Ægteskab: 25 feb 1948, Brønshøj sogn, København

Børn af ELVIN SABINSKY og BIRGIT BASTHOLM:
97. i. HELEN⁹ SABINSKY, f. 18 apr 1951.
98. ii. PREBEN SABINSKY, f. 22 jun 1957, Gladsaxe sogn, København.

63. BØRGE OLUF⁸ SABINSKY (*CARL OLUF⁷, CHRISTIAN CARL⁶, CHRISTIAN THORVALD⁵, JÜRGEN PETER⁴, JOHAN CHRISTIAN³, JOHAN CHRISTOPHER², HR.¹*) blev født 25 jun 1921 i København, og døde 10 nov 1994 i Glostrup sygehus, København. Han giftede sig med (1) EVA THYGESEN. Hun blev født 25 nov 1924, og døde 19 mar 1999. Han giftede sig med (2) MARIE HELENE CHARLOTTE PEDERSEN. Hun blev født 12 mar 1918, og døde 16 aug 1978.

Noter for BØRGE OLUF SABINSKY:

1921
Født/Døbt: Kirkebog Helligkors sogn, København 1919-1932
(Samme oplysninger findes Holmens sogn 1912-1925 ops. 234)
Fødte mandkøn 1921
Børge Oluf Sabinsky
Jesper Brochmannsgade 3 st.
Født den 25. juni 1921
Døbt: 27. november 1921

Forældre:

Blikkenslager Karl Oluf Sabinsky født i København den 12. februar 1898
og Hustru Karen Sofie Nissen Christensen født i København den 26. november 1901
Vingaardsstræde 22, 4.sal

Faddere:

Blikkenslager K.H. Møller Falstersvej 1
Frøken Thorgunna Jacobsen, Islands Brygge 29
Frøken Karla Sabinsky Ryesgade 37

Anmærkninger:

Rødkøbing kommune 3. apr. 1921

1925

Folketælling , Skydebanegade 8 B St. København
Sabinsky, Carl Oluf m, 1898 12/2, Husfader, Blikkenslager
Sabinsky, Karen Sofie, 1901 26/11, Aasø pr. Tranekær, Husmoder
Sabinsky, Børge Oluf, 1921 25/6, søn, København
Sabinsky, Mogens Erik, 1923 10/9, søn, København

1994

Død/Begravet:
Børge Oluf Sabinsky
Død den 10. november 1994
Død på Glostrup Amt Sygehus og bisat fra Avedøre kirke.

Noter for EVA THYGESEN:

1924
Født/Døbt:
Eva Thygesen
Født den 25 november 1924

Børn af BØRGE SABINSKY og EVA THYGESEN:

- i. KIRSTEN INGE⁹ SABINSKY, f. 25 feb 1951; d. 23 nov 2013, København.

Noter for KIRSTEN INGE SABINSKY:

2013

Død/Begravet: fra Erik Bech Sabinsky

Min kusine Kirsten Inge Sabinsky er død:

Lørdag den 23. november 2013

Begravet/Bisat: den 28. november 2013 fra Frihavnskirken på Østerbro

99. ii. BIRTE ELSE SABINSKY, f. 04 jan 1956.

Barn af BØRGE SABINSKY og MARIE PEDERSEN:

- iii. JUTTA KAREN⁹ SABINSKY, f. 12 sep 1942.

64. MOGENS ERIK⁸ SABINSKY (*CARL OLUF*⁷, *CHRISTIAN CARL*⁶, *CHRISTIAN THORVALD*⁵, *JÜRGEN PETER*⁴, *JOHAN CHRISTIAN*³, *JOHAN CHRISTOPHER*², *HR.*¹) blev født 10 sep 1923 i Gethsemane Sogn, København, og døde 18 jan 1983 i Brøndby Strand. Han giftede sig med (1) LILLY KLEIN JENSEN 17 okt 1942 i Københavns Rådhus, datter af ALFRED JENSEN og SAHRA KLEIN. Hun blev født 12 maj 1924 i Gjesten, Ribe Amt, og døde 06 nov 2016 i Edmonton, Canada. Han mødte (2) RUTH LILLY SØRENSEN 1945, datter af KARL SØRENSEN og KAROLINE HANSEN. Hun blev født 17 mar 1924 i Århus domsogn. Han giftede sig med (3) INGER MARIE FRANSEN eft. 1945. Han giftede sig med (4) AASE BECH 12 okt 1957 i Københavns Magistrat, datter af AAGE CHRISTENSEN og ELLY BECH. Hun blev født 28 dec 1930 i Sct. Andreas sogn, København, og døde 18 aug 2017 i Bispebjerg Hospital, København.

Noter for MOGENS ERIK SABINSKY:

1923

Født/Døbt: Kirkebog, Gethsemane Sogn, Fødte Mandkøn 1923

Mogens Erik Sabinsky, Skydebanegade 8. B 2. sal

Født 10. September 1923

Døbt den 9. Marts 1924 i Kirken

Forældre:

Blikkenslager Carl Oluf Sabinsky og

Hustru Karen Sofie Nissen Christensen (22)

Viede i Rudkøbing Kirke, Langeland den 3. April 1921

Faddere:

Frøken Else Sabinsky, Ryesgade 37

Frøken Ingrid Nissen Christensen, Rudkøbing

Skorstensfejer Poul Erik Sundstrøm, Skydebanegade 8 B

1925

Folketælling , Skydebanegade 8 B St. København

Sabinsky, Carl Oluf m, 1898 12/2, Husfader, Blikkenslager

Sabinsky, Karen Sifie, 1901 26/11, Aasø pr. Tranekær, Husmoder

Sabinsky, Børge Oluf, 1921 25/6, søn, København

Sabinsky, Mogens Erik, 1923 10/9, søn, København

1940

Folketælling, Holger Danskesvej, 3 B, 1. etage, Frederiksberg Kommune

November 1940

Sabinsky Oluf Carl, m, 12/2 1898 København, viet 3/4 1921, Husfader, Blikkenslagermester

Sabinsky, Karen Sofie, k, 26/11 1901, Tranekær, Husmoder,

Sabinsky, Mogens Erik, m, 10/9 1923, København, søn, .

Sabinsky, Inge Karen, k, 8/9 1931, København, ugift, datter,

1942

Viet: Ægteskabsbøger - Københavns Kommune - Nr.4051-1942

Brudgom:

Mogens Erik Sabinsky, født den 19/9-1923 i Gethsemane Sogn, København
Skotøjsarbejder - Holger Danskesvej 3, B

Ugift

Brud:

Lilly Klein Jensen
født den 12/5-1924 i Gjesten Sogn, Ribe Amt

Husassistent - Vennemindevej 27

Ugift

Vielsen er foretaget af Københavns Magistrat den 17. Oktober 1942

Underskrevet: M. Sabinsky

L. Jensen

1943

Barn: Alice Viranello (Friis) -
Født den 29. marts 1943 i København, Goemsgade, Nørrebro
(døbt i Stafanskirken) Find !!

1945

Københavns Overpræsidium, Navneregister til SJ Journal
Marts 1945
Sabinsky, Lilly Klein f. Jensen
Sabinsky, Mogens Erik, Skotøjsarbejder - Journal nr. 1741

1946

Den 5. januar 1946 får Mogens Erik Sabinsky barn - Hanne Berit Sørensen med ugift Ruth Lilly Sørensen,
barnet fødes på Rigshospitalet og bortadopteres (Se Sct. Mathæus sogn, København)

Samtykkeerklæring:

Undertegnede skotøjsarbejder Mogens Erik Sabinsky født den 10 september 1923 i København der er fader
til af Ruth Lilly Sørensen, den 5 januar 1946 uden for ægteskab fødte pigebarn Hanne Berit Sørensen, giver
hermed mir samtykke til, at barnet bortadopteres.

Der er ikke ydet og skal ikke ydes noget vederleg ved adoptionen.

1946

Viet: 2. Ægteskab
Gift med Inger Marie Vittrup født Frandsen
Barn: Jørgen Oluf Sabinsky

1950

Skilt fra Inger Marie Frandsen

1957

Viet: 3. Ægteskab
viet den 12. Oktober 1957
Gift med Aase Bech
Børn:
Erik Bech Sabinsky
Preben Bech Sabinsky
Susanne Bech Sabinsky

1970

Den 19. juni
Skilt fra Aase Bech

1968

Samlever med Alice Winther i 15 år indtil sin død i 1983
Sidste fælles bopæl: Brøndby Strand

1983

Død/Begravet:

Mogens Sabinsky død den 18. Januar 1983

Bopæl: Brøndby Strand

(Kirkebog fra Brøndby Strand er ikke tilgængelige - ikke afleveret til landsarkivet- 2007)

Erik Sabinsky:

Den mellemste, var min far, han hed Mogens Erik Sabinsky, født 10. september 1923, og døde 18. januar 1983.

Min far var uddannet i skotøjsbranchen, hvor han arbejdede i mange år, men kom senere til Novo og fremstillede tabletter, da det gik dårligt for skotøjsbranchen i Danmark.

Min far levede en del år sammen med Alice Winter.

Først i en lejlighed i Hvidovre og senere købte de et hus i Ishøj.

Ca. et års tid før han døde, fik de en lejlighed i Brøndby Strand, på 15 etage.

Her kunne han med en kikkert, kunne holde øje med sin båd der lå i Ishøj havn.

Det var meningen, han ville købe en stor båd og tilbringe somrene på vandet, men sådan blev det desværre ikke.

En søndag, de havde ud for at se på en større båd, fik han om natten, en hjerneblødning og vågnede aldrig op igen.

Efter en uges tid var han død, 59 år.

Min far Mogens Erik Sabinsky, har været gift tre gange og fået et barn uden for ægteskab.

I første ægteskab, blev han gift med Lilly Klein Jensen.

De blev separeret 11. september 1943.

De fik datteren, Alice Wiranello Friis født den 29. marts 1943.

Min far fik et barn uden for ægteskab i 1946.

Først i december 2015 fik jeg den nyhed, at jeg havde endnu en storesøster.

Hun hedder Hanne Høegh-Guldberg og er født den 5. januar 1946 - det var noget af en overraskelse at få en storesøster i en alder af 65 år.

I min fars andet ægteskab blev han gift med Inger Marie Vittrup født Frandsen.

De fik sønnen Jørgen Oluf Sabinsky, født 14. september 1946.

Jeg har talt med Jørgen for nogle år siden.

Jørgen hedder ikke mere Sabinsky, han hedder nu Jørgen Oluf Pedersen, og bor i dag i Rødovre.

I det tredje ægteskab, blev han gift med min mor, Aase Bech, født den 28. december 1930 i Sct. Andreas sogn, København

De blev viet den 12. oktober 1957 i Københavns Magistrat.

De blev skilt den 19 juni 1970.

Aase Bech døde den 18. august 2017 på Bispebjerg hospital og blev bisat den 22. august 2017 på Bispebjerg Kirkegård

De fik sammen tre børn:

Som den ældste, er så mig, Erik Bech Sabinsky, født i 29. oktober 1950.

Min lillebror: Preben Bech Sabinsky, født 21. juni 1957, og han døde desværre alt for tidligt 14. februar 2002, kun 44 år.

Preben havde ingen børn.

Min lillesøster: Susanne Bech Sabinsky, født i 15. april 1961, hun bor i dag i Albertslund, og har en lang karriere inden for børnepasning i en daginstitution i Tåstrup.

Susanne har ingen børn.

Mere om MOGENS ERIK SABINSKY:
Separeret: 11 sep 1943

Noter for LILLY KLEIN JENSEN:
1924

Født/Døbt: Kirkebog, Gesten Sogn, Ribe Amt 1924-1932
Fødte Kvindekøn 1924
Lilly Klein Jensen
født den 12. Maj 1924 i Vester Gjesten, Gjesten Sogn, Andst Herred
Døbt den 15. Juni 1924 af Sognepræsten i Kirken

Forældre:
Arbejdsmand Alfred Møller Jensen og Hustru Sahra Sofie Jacobine Bernille Frederikke Klein.

Faddere:
Forældrene og Landpost Karl Persson og Hustru Anna. V. Gjesten

1942
Viet: Ægteskabsbøger - Københavns Kommune - Nr.4051-1942
Brudgom:
Mogens Erik Sabinsky, født den 19/9-1923 i Gethsemane Sogn, København
Skotøjsarbejder - Holger Danskesvej 3, B
Ugift

Brud:
Lilly Klein Jensen, født den 12/5-1924 i Gjesten Sogn, Ribe Amt
Husassistent - Vennemindevej 27
Ugift

Vielsen er foretaget af Københavns Magistratens den 17. Oktober 1942
Underskrevet: M. Sabinsky
L. Jensen

1943
Barn (Alice Viranello (Friis)) f. 29/3 1942, med Mogens Sabinsky.

1943
Separeret den 11. september 1943 ??
Siden skilt

1945
Københavns Overpræsidium, Navneregister til SJ Journal
Marts 1945
Sabinsky, Lilly Klein f. Jensen
Sabinsky, Mogens Erik, Skotøjsarbejder - Journal nr. 1741

1947
Viet den 5. Marts 1947
Viet: Gift med Viggo Møller Friis
Esbjerg Rådhus - Borgerlig viet.

1950
Folketælling, Seem Kommune, Høm by, Ribe Amt
Friis, Wiggo Møller, M, 14/9 1923, Viet den 5/3 1947, Født i Holsted, Ribe Amt,
Friis, Lilly Klein Jensen, K, 12/5 1924, Viet den 5/3 1947, Født i Gjesten
Alice Viranello Friis, K, 29/3 1943, Født i København, Hendes barn
Judith Juanita Friis, K, 15/9 1946, Født i Føvling, (Holsted), Ribe Amt, Deres børn
Vivian Viviance Friis, K, 8/12 1947, Født i Føvling, (Holsted), Ribe Amt, " " "
Virginia Joulata Friis, K 13/4 1949, Født i Føvling, (Holsted), Ribe Amt, " " "

1956

Adresse: Viggo Møller Friis, Minkfarmer, født 14.9. 1923 i Holsted, boende Måde pr. Esbjerg
(Oplysning fra skiftesag - Karl Kristian Jensen - død i Argentina 1955)

1957

Familien emigrerer til Canada

Kurt:

Alice bor i Alberta i det vestlige Canada. Søstre og moderen (Lilly Klein Jensen) bor enten i Staten Alberta, Edmonton eller i rimelig nærhed. Lilly er lige fyldt 81, er altså født 12.05.24 (ikke 26 som Trine har fortalt).

Alice fik først at vide som 38-årig, at hendes far, Viggo, ikke var hendes biologiske far. Han hed Mogens Sabinsky og døde i 1981. Jeg formoder, at det var i denne forbindelse, at hun fik oplysningen. Alice har siden haft forbindelse med / besøgt sin biologiske fars mor, Karen, som var meget sympatisk og sød. Også kontakt med en faster Inge Sabinsky.

2007

Den 6. august:

Ebbe talt med Lilly via Skype:

Lilly's adresse er på det tidspunkt:

Lilly Friis

1820 56 St NW, # 63

Edmonton, AB T6L 5L4

(780) 466-8463

Lilly taler perfekt dansk efter et par minutter. Det er første gang jeg taler med Lilly og det var en varm og lun Lilly, jeg fik straks en "god fornemmelse". Samtalen gik løst og fast om familien, især kunne Lilly tale en del om min fars familie og nævnte bl.a. "din far var den bedste far man kunne tænke sig i hele verden, han var en meget rar person" ..

Lilly nævnet også sit nære forhold til Ingolf, min onkel, som i en periode havde boet hos "dem" og hentet hende hver dag fra skole.

Jeg fortalte om mine børn og børnebørn samt mine søskende, som Lilly kunne huske.

Jeg spurgte om hvor Alice var født og Lilly sagde at hun var født på en privat klinik på Nørrebro - og Mogens Sabinsky, hendes far er født i København i 1923.

Vi aftalte at tale mere en anden gang - dette var trods alt vores første samtale.

2016

Meget er hændt siden. Lilly er alvorlig syg og kommet på plejehjem.

Død/Begravet i Edmonton Canada

Lilly Klein Jensen

Død den 6. november 2016

efter længere tid sygdom.

Mere om MOGENS SABINSKY og LILLY JENSEN:

Ægteskab: 17 okt 1942, Københavns Rådhus

Noter for RUTH LILLY SØRENSEN:

1924

Født/Døbt: Kirkebog Århus Domsogn, Århus amt

Ruth Lilly Sørensen

Sjællandsgade 98

Født den 17. marts 1924

Døbt den 25. november 1924

Forældre:

Barbermester Ernst Sigvald Sørensen, født 12/3 1899 og hustru Karoline Marie Hansen, født 11/1 1902

Viede i Ebeltoft kirke den 28/8 1921

Faddere:

Vognmand Andreas Sørensen
Frk. Oda Sørensen
Snedkermester Martin Hansen
Forældrene

Mere om MOGENS SABINSKY og RUTH SØRENSEN:

Kærester: 1945

Mere om INGER MARIE FRANDBSEN:

Separeret: 28 jun 1950

Mere om MOGENS SABINSKY og INGER FRANDBSEN:

Ægteskab: eft. 1945

Noter for AASE BECH:

1930

Født/Døbt: Kirkebog Sct. Andreas sogn, København 1921-1940

Fødte Kvindekøn 1930

Aase Bech, Nansensgade 21 2. opg. F 1.sal

Født den 28. December 1930

Døbt den 12. Juli 1931

Forældre:

Chauffør Svend Aage Jacobsen og Hustru Elly Hermanda f. Bech

Faddere:

Fru Marie Holst, Nansensgade 21 A

Cyclesmed Martin Holst s. adresse

Chauffør Aage Christensen Nansensgade 21 2. opg. F 1.sal

" Svend Aage Jacobsen er efter fødslen blevet overstreget og der er indføjet et "separeret"

I bemærkningerne er tilføjet "Udlagt barnefader Chauffør Aage Edmund Christensen" .

Sammenholdt med oplysningerne i folketællingen i 1930, ser den aktuelle sag ud som følger:

Svend Aage Jacobsen og Elly Hermanda Bech var stadig gift, den 28. december 1931, da Aase Bech blev født. Han var dog allerede flyttet ud af lejligheden ved folketællingen den 5. November og hans bopæl er ukendt.

Aage Edmund Christensen bor på det tidspunkt sammen med Elly og barnet, Gurli Bech Jacobsen, som hun har sammen med Svend Aage Jacobsen.

Senere er Svend Aage Jacobsen blevet overstreget som fader i kirkebogen, samtidig med, at Aage Edmund Christensen er blevet udlagt som barnefader.

Svend Aage Jacobsen og Elly Hermanda Bech er så senere, d. 6/2 1931 blevet separeret og endelig skilt i 1940

1930

Folketælling - Københavns Kommune, Nansensgade 21 F II Opg , 1 etage, sidehus

Bech Jacobsen, Elly Hermanda Christa, boede d. 5. Nov. 1929 Nansensgade 21 G, Kvinde, født 22/7 1905 i Struer, gift, Husmoder, Arbejdsløs, gift d. 27/4 1926.

Christensen, Aage Edmund, til stede, 5. Nov. 1929 boede på Hotel Hebron, Helgolandsgade 6, født 19/12 1902, Frederiksberg, ugift, Logerende, Chauffør, Arbejdsløs

Jacobsen, Svend Aage, Ikke til stede, opholdssted ukendt, boede 5. November 1929 i Nansensgade 21 G, mand, født 13/2 1905 i Helsingør, Husfader, Vognmand, Arbejdsløs, gift den 27/4 1926

Bech Jacobsen, Gurli, kvinde, født 10/7 1927 i København, ugift, barn

Mere om MOGENS SABINSKY og AASE BECH:
Ægteskab: 12 okt 1957, Københavns Magistrat

Barn af MOGENS SABINSKY og LILLY JENSEN:
100. i. ALICE⁹ SABINSKY, f. 29 mar 1943, Skt. Stefans Sogn, København.

Barn af MOGENS SABINSKY og RUTH SØRENSEN:
101. ii. HANNE BERIT⁹ SØRENSEN, f. 05 jan 1946, Rigshospitalet, København.

Barn af MOGENS SABINSKY og INGER FRANDBEN:
iii. JØRGEN OLUF⁹ SABINSKY, f. 14 sep 1946.

Noter for JØRGEN OLUF SABINSKY:
2009

Jørgen hedder ikke mere Sabinsky, han hedder nu Jørgen Oluf Pedersen, og bor i dag i Rødovre

Børn af MOGENS SABINSKY og AASE BECH:
102. iv. ERIK BECH⁹ SABINSKY, f. 29 okt 1950, Rigshospitalet, København.
v. PREBEN BECH SABINSKY, f. 21 jun 1957; d. 14 feb 2002.
vi. SUSANNE BECH SABINSKY, f. 15 apr 1961.

65. INGE KAREN⁸ SABINSKY (*CARL OLUF⁷, CHRISTIAN CARL⁶, CHRISTIAN THORVALD⁵, JÜRGEN PETER⁴, JOHAN CHRISTIAN³, JOHAN CHRISTOPHER², HR.¹*) blev født 08 sep 1931 i Vor Frelser Sogn, København. Hun giftede sig med JØRN CHRISTIANSEN 18 jun 1955. Han blev født 10 dec 1929.

Noter for INGE KAREN SABINSKY:
1931
Født/Døbt: Kirkebog Vor Frelser Pastorat - Sogn, 1925-1932
Fødte Kvindekøn 1931
Inge Karen Sabinsky
Født den 8 September 1931 - Burmeistergade 17 4. sal
Døbt den 29. November 1931 i Kirken.

Forældre:
Blikkenslager Oluf Carl Sabinsky, f. 12/2 1898 og Hustru
Karen Sofie Nissen Christensen, f. 26/11 1901
Burmeistergade 17 IV. sal
Viede d. 3/4 1921 i Rudkøbing Kirke

Faddere:
Tjener Aage Emil Hansen, Højstensvej, Herlev
Fru Ingeborg Sabinsky, Andreas Bjørnsgade 22
Frøken Marie Jørgine Nissen, Parmagade 21 I. sal

1940
Folketælling, Holger Danskesvej, 3 B, 1. etage, Frederiksberg Kommune
November 1940
Sabinsky Oluf Carl, m, 12/2 1898 København, viet 3/4 1921, Husfader, Blikkenslagermester
Sabinsky, Karen Sofie, k, 26/11 1901, Tranekær, Husmoder,
Sabinsky, Mogens Erik, m, 10/9 1923, København, søn, .
Sabinsky, Inge Karen, k, 8/9 1931, København, ugift, datter,

1946
Konfirmeret (oplysn. fra Inge Karen S)
Inge Karen Sabinsky
Konfirmeret den 31 Marts 1946

1950
Folketælling - Holger Danskesvej 3 B - 1. etage, Fr. Berg
Sabinsky Oluf Carl, m, 12/2 1898 København, viet 3/4 1921, Husfader, Arbejdssted: Gyldenløvsvej 6,

København, Gas- og vandmester

Sabinsky, Karen Sofir, Nissen Christensen, k, 26/11 1901, Tranekær, Husmoder, passer værksted.

Sabinsky, Inge Karen, k, 8/9 1931, København, ugift, datter, Arbejder Nytorv 5, Westermanns, Kontor

Mere om JØRN CHRISTIANSEN og INGE SABINSKY:

Ægteskab: 18 jun 1955

Børn af INGE SABINSKY og JØRN CHRISTIANSEN:

103. i. LENE KAREN⁹ CHRISTIANSEN, f. 23 aug 1959.

104. ii. HANNE ELSE CHRISTIANSEN, f. 28 okt 1964.

66. BJARNE⁸ ANDERSEN (*ELSE VILHELMINE MARY⁷ SABINSKY, CHRISTIAN CARL⁶, CHRISTIAN THORVALD⁵, JÜRGEN PETER⁴, JOHAN CHRISTIAN³, JOHAN CHRISTOPHER², Hr.¹*) blev født 26 jul 1926. Han giftede sig med (1) INGRID. Han giftede sig med (2) GØTA.

Børn af BJARNE ANDERSEN og INGRID:

i. PETER⁹ ANDERSEN, f. 03 aug 1952.

ii. JONAS ANDERSEN, f. 27 dec 1961.

67. BENNY⁸ STAUSHOLM (*CARLA ANNA SIGRID⁷ SABINSKY, CHRISTIAN CARL⁶, CHRISTIAN THORVALD⁵, JÜRGEN PETER⁴, JOHAN CHRISTIAN³, JOHAN CHRISTOPHER², Hr.¹*) blev født 19 maj 1927 i Rigshospitalet, København. Han giftede sig med (1) BIRTHE KNUDSEN. Hun blev født 22 nov 1930, og døde 23 dec 2009. Han giftede sig med (2) IDA MARIE (STAUSHOLM). Hun blev født mar 1936.

Noter for BENNY STAUSHOLM:

1927

Født/Døbt: Kirkebog Rigshospitalet, København

Benny Sabinsky

Født den 19. maj 1927

Døbt den 4. maj 1928

Mere om BENNY STAUSHOLM:

Døbt: 04 maj 1928

Børn af BENNY STAUSHOLM og BIRTHE KNUDSEN:

105. i. LISE⁹ STAUSHOLM.

106. ii. LENE STAUSHOLM, f. 04 jan 1959.

iii. MARTIN STAUSHOLM KNUDSEN, f. 15 jun 1961; v. TINE STETS.

Barn af BENNY STAUSHOLM og IDA (STAUSHOLM):

iv. PETER NICOLA⁹ STAUSHOLM, f. 01 apr 1976; d. 14 feb 2014.

68. LILLIAN⁸ SABINSKY (*CARL CHRISTIAN RICHARDT⁷, CHRISTIAN CARL⁶, CHRISTIAN THORVALD⁵, JÜRGEN PETER⁴, JOHAN CHRISTIAN³, JOHAN CHRISTOPHER², Hr.¹*) blev født 16 sep 1937 i Vor Frue sogn, København. Hun giftede sig med (1) NILS LUDVIG MØLLER 27 okt 1962 i Hvidovre kirke, København. Han blev født 14 okt 1934. Hun giftede sig med (2) TORBEN BALLE JOHANSEN 22 jun 2002. Han blev født 10 jun 1937, og døde 07 sep 2015.

Noter for LILLIAN SABINSKY:

1937

Født/Døbt: Kirkebog Vor Frue sogn, København 1924-1938

Fødte Kvindekøn 1937

Lillian Sabinsky

Nørre Søgade 43 st.

Født den 16. September 1937

Døbt den 6. Marts 1937 i Domkirken

Forældre:

Tapetsermester Carl Christian Richardt Sabinsky (24/9 1910) og Hustru Ruth Ellinor f. Holding (6/3-1920)
Viiede i Vanløse Kirke 29. Marts 1937

Faddere:

Blikkenslager Oluf Sabinsky, Tornskadestien 18 1. N.
Installatør Harald Holding, Roshagevej 18, Vanløse
Forældrene

Mere om NILS MØLLER og LILLIAN SABINSKY:
Ægteskab: 27 okt 1962, Hvidovre kirke, København

Mere om TORBEN JOHANSEN og LILLIAN SABINSKY:
Ægteskab: 22 jun 2002

Børn af LILLIAN SABINSKY og NILS MØLLER:
107. i. TORBJØRN⁹ MØLLER, f. 28 sep 1964.
108. ii. TROELS MØLLER, f. 12 maj 1966.
109. iii. TOMMAS MØLLER, f. 08 jul 1968.

69. MERETE⁸ SABINSKY (*CARL CHRISTIAN RICHARDT*⁷, *CHRISTIAN CARL*⁶, *CHRISTIAN THORVALD*⁵, *JÜRGEN PETER*⁴, *JOHAN CHRISTIAN*³, *JOHAN CHRISTOPHER*², *HR.*¹) blev født 27 maj 1944 i Hvidovere sogn, Københavns amt, og døde 21 dec 2010. Hun giftede sig med KAJ SØBERG.

Noter for MERETE SABINSKY:

1944

Født/Døbt: Kirkebog Hvidovre sogn, Københavns amt.

Merethe Inge-Lise Sabinsky

Født den 27. Maj 1944

Døbt den 17. september 1944

Forældre:

Tapetsermester Carl Christian Richardt Sabinsky (24/9 1910) og Hustru Ruth Ellinor f. Holding (6/3 1920)
Vigerslev alle 392B

Mere om MERETE SABINSKY:

Døbt: 17 sep 1944

Børn af MERETE SABINSKY og KAJ SØBERG:

110. i. TRINE SØBERG⁹ NIELSEN, f. 29 apr 1970.

111. ii. KRISTIAN SØBERG NIELSEN, f. 13 maj 1973.

70. KÄTHE⁸ SABINSKY (*CARL CHRISTIAN RICHARDT*⁷, *CHRISTIAN CARL*⁶, *CHRISTIAN THORVALD*⁵, *JÜRGEN PETER*⁴, *JOHAN CHRISTIAN*³, *JOHAN CHRISTOPHER*², *HR.*¹) blev født 29 feb 1956. Hun giftede sig med HARRY KOCH 21 sep 2005. Han blev født 30 sep 1955.

Noter for KÄTHE SABINSKY:

1956

Født/Døbt:

Käthe Sabinsky

Født den 29. Februar 1956

Forældre:

Tapetsermester Carl Christian Richardt Sabinsky (24/9 1910) og Hustru Ruth Ellinor f. Holding (6/3 1920)

Mere om HARRY KOCH:

Separeret: 2008

Mere om HARRY KOCH og KÄTHE SABINSKY:

Skilt: 2008

Ægteskab: 21 sep 2005

Barn af KÄTHE SABINSKY og HARRY KOCH:

- i. AYLÄ SABINSKY⁹ KOCH, f. 18 okt 1994.

Noter for AYLÄ SABINSKY KOCH:

1994

Født/Døbt:

Ayla Kock

Født den 18. oktober 1994

Navngivet december 1994

71. WALTER⁸ KORNGAARD (*LORENTS JULIUS VIKTOR SABINSKY⁷ (KORNGAARD), LORENTS JULIUS MICHAEL PETER⁶ SABINSKY, JULIUS HEINRICH⁵, JÜRGEN PETER⁴, JOHAN CHRISTIAN³, JOHAN CHRISTOPHER², HR.¹*) blev født 23 maj 1928 i Kolding, og døde 01 feb 1987. Han giftede sig med SOLVEIG LARSEN.

Børn af WALTER KORNGAARD og SOLVEIG LARSEN:

112. i. ANNE-METTE⁹ KORNGAARD, f. 04 mar 1954; d. 10 sep 2010.
113. ii. HENRIK KORNGAARD, f. 02 okt 1957.
114. iii. BENTE KORNGAARD NIELSEN, f. 22 dec 1963.

72. MALERMESTER PREBEN⁸ BIRKESKOV (*CARL ANTON SABINSKY⁷ (BIRKESKOV), LORENTS JULIUS MICHAEL PETER⁶ SABINSKY, JULIUS HEINRICH⁵, JÜRGEN PETER⁴, JOHAN CHRISTIAN³, JOHAN CHRISTOPHER², HR.¹*) blev født 18 sep 1939 i Kolding. Han giftede sig med (1) FARMACEUT GRETHE VÆDELE. Hun blev født 13 jul 1947. Han mødte (2) YRSA MADSEN.

Noter for MALERMESTER PREBEN BIRKESKOV:

1939

Født/Døbt:

Preben Birkeskov

Født den 18 september 1939

Forældre:

Carl Anton Sabinsky (Birkeskov) og Johanne Marie Caroline Jensine Andersen

Uddannelse:

Malersvend

Gift med Grethe Vædele

Barn med eks. kæreste Yrsa Madsen:

Thomas Madsen

Født den 4. juni 1975

Barn med hustru Grethe Vædele:

Marianne Birkeskov, sygeplejerske

Født den 4. april 1980

Barn af PREBEN BIRKESKOV og GRETHE VÆDELE:

115. i. SYGEPLEJERSKE MARIANNE VÆDELE⁹ BIRKESKOV, f. 04 apr 1980.

Barn af PREBEN BIRKESKOV og YRSA MADSEN:

- ii. TOMAS⁹ MADSEN, f. 04 jun 1975.

73. SOCIALPÆDAGOG EGON⁸ BIRKESKOV (*CARL ANTON SABINSKY⁷ (BIRKESKOV), LORENTS JULIUS MICHAEL PETER⁶ SABINSKY, JULIUS HEINRICH⁵, JÜRGEN PETER⁴, JOHAN CHRISTIAN³, JOHAN CHRISTOPHER², HR.¹*) blev født 27 jan 1941 i Kolding, og døde 08 mar 2013. Han mødte (1) INGRID X. Han giftede sig med (2) INGRID MOLBO 1962. Hun blev født 15 maj 1944.

Noter for SOCIALPÆDAGOG EGON BIRKESKOV:
Egon Birkeskov,
født 27/1 1941,

Forældre:
Carl Anton Sabinsky (Birkeskov)og Johanne Marie Caroline Jensine Andersen
uddannet socialpædagog

Børn af Egon og eks. hustru Ingrid:

Mere om EGON BIRKESKOV og INGRID MOLBO:
Ægteskab: 1962

Barn af EGON BIRKESKOV og INGRID X:
116. i. IBEN⁹ BIRKESKOV, f. 11 mar 1973.

Børn af EGON BIRKESKOV og INGRID MOLBO:
117. ii. JANE MOLBO⁹ BIRKESKOV, f. 08 aug 1963.
118. iii. CLAUD MOLBO BIRKESKOV, f. 20 aug 1964.

74. KLEJNSMED CURT⁸ BIRKESKOV (*CARL ANTON SABINSKY⁷ (BIRKESKOV), LORENTS JULIUS MICHAEL PETER⁶ SABINSKY, JULIUS HEINRICH⁵, JÜRGEN PETER⁴, JOHAN CHRISTIAN³, JOHAN CHRISTOPHER², HR.¹*) blev født 01 okt 1942 i Randers. Han giftede sig med (1) RITA JENSEN. Han mødte (2) KARIN LARSEN. Han giftede sig med (3) BRITTA DANIELSEN.

Noter for KLEJNSMED CURT BIRKESKOV:
Curt Birkeskov,
født 1/10 1942,
uddannet klejnsmed

Forældre:
Carl Anton Sabinsky (Birkeskov)og Johanne Marie Caroline Jensine Andersen

1.Barn af Curt og eks. kæreste Karin Larsen:
Henrik Fahlberg,
født Birkeskov Larsen,
Født den 26/1 1962

2.Barn af Curt og eks. hustru Rita Jensen:
Jack Birkeskov,
født 1968

3.Barn af Curt og eks. hustru Britta:
Linda Birkeskov Gade,
født 22/4 1981
Gift med Michael Gade

Børn af Linda og Michael (Curts Børnebørn):
1.Oliver Birkeskov Gade, født den 23/9 2006
2.Johanne Birkeskov Gade, født den 3/7 2009

Barn af CURT BIRKESKOV og RITA JENSEN:
i. JACK⁹ BIRKESKOV, f. 1968.

Barn af CURT BIRKESKOV og KARIN LARSEN:
119. ii. HENRIK FAHLBERG⁹ (BIRKESKOV), f. 26 jan 1962.

Barn af CURT BIRKESKOV og BRITTA DANIELSEN:
120. iii. LINDA⁹ BIRKESKOV, f. 22 apr 1981.

75. BLIKKENSLAGER FLEMMING⁸ BIRKESKOV (*CARL ANTON SABINSKY⁷ (BIRKESKOV), LORENTS JULIUS MICHAEL PETER⁶ SABINSKY, JULIUS HEINRICH⁵, JÜRGEN PETER⁴, JOHAN CHRISTIAN³, JOHAN CHRISTOPHER², HR.¹*) blev født 04 mar 1944 i Randers. Han giftede sig med KIRSTEN MØLLER 1964. Hun blev født omk. 1946.

Noter for BLIKKENSLAGER FLEMMING BIRKESKOV:
Flemming Birkeskov,
født 4/3 1944,

Forældre:
Carl Anton Sabinsky (Birkeskov)og Johanne Marie Caroline Jensine Andersen

blikkenslager,

gift med Kirsten

Børn af Flemming og Kirsten:
1.Bjarne Birkeskov,
født 1968

2.Benny (Isak) Birkeskov,
født 14/8 1967

Mere om FLEMMING BIRKESKOV og KIRSTEN MØLLER:
Ægteskab: 1964

Børn af FLEMMING BIRKESKOV og KIRSTEN MØLLER:
121. i. BJARNE⁹ BIRKESKOV, f. 26 jul 1965.
122. ii. BENNY ISAK BIRKESKOV, f. 14 aug 1967.

76. SYERSKE GURLI⁸ BIRKESKOV (*CARL ANTON SABINSKY⁷ (BIRKESKOV), LORENTS JULIUS MICHAEL PETER⁶ SABINSKY, JULIUS HEINRICH⁵, JÜRGEN PETER⁴, JOHAN CHRISTIAN³, JOHAN CHRISTOPHER², HR.¹*) blev født 03 mar 1945, og døde 23 nov 2015. Hun giftede sig med TONNI CHRISTENSEN. Han blev født 21 jun 1943, og døde 20 apr 2009.

Noter for SYERSKE GURLI BIRKESKOV:

Forældre:
Carl Anton Sabinsky (Birkeskov)og Johanne Marie Caroline Jensine Andersen

Børn af GURLI BIRKESKOV og TONNI CHRISTENSEN:
123. i. FARMACEUT TINA BIRKESKOV⁹ CHRISTENSEN, f. 09 jul 1965.
124. ii. KLINIKASSISTENT LONE BIRKESKOV CHRISTENSEN, f. 20 jun 1966.
125. iii. ELEKTROMEKANIKER RENÉ BIRKESKOV CHRISTENSEN, f. 26 nov 1971.

77. PLEJEHJEMSASSISTENT ELSE⁸ BIRKESKOV (*CARL ANTON SABINSKY⁷ (BIRKESKOV), LORENTS JULIUS MICHAEL PETER⁶ SABINSKY, JULIUS HEINRICH⁵, JÜRGEN PETER⁴, JOHAN CHRISTIAN³, JOHAN CHRISTOPHER², HR.¹*) blev født 24 feb 1948. Hun giftede sig med GERT HUGO CHRISTENSEN 23 nov 1968 i Sct. Clemens Kirke, Randers. Han blev født 02 maj 1949 i Vorup, Randres.

Noter for PLEJEHJEMSASSISTENT ELSE BIRKESKOV:

Else Birkeskov Christensen,
født 24/2 1948, plejehjemsassistent,

Forældre:

Carl Anton Sabinsky (Birkeskov) og Johanne Marie Caroline Jensine Andersen

gift med Gert Hugo Christensen

1. barn af Else og Gert:

Susanne Birkeskov Nielsen,
født 21/5 1968,
sosuassistent,
gift med Lars Tovgaard Nielsen,
salgschef

Børn af Susanne og Lars: (Elses børnebørn)

1. Louise Birkeskov Tovgaard Nielsen, født 11/3 1994
2. Julie Birkeskov Tovgaard Nielsen, født 8/6 1996

2. barn af Else og Gert:

Jannie Birkeskov Christensen,
født 21/11 1971, pædagog,

Børn af Jannie og eks. kæreste Henrik Jessen:
(Elses børnebørn)

1. Nichlas Birkeskov Jessen, født 24/6 1996
2. Fredrik Birkeskov Jessen, født 25/5 2001

3. barn af Else og Gert:

Henrik Birkeskov Christensen,
født den 7/6 1973,
værkfører,
lever med pædagog
Mette Kirch Jørgensen
(bryllup 14.08.2010)

Børn af Henrik og eks. kæreste Lena Engberg:
(Elses børnebørn)

1. Andreas Birkeskov Engberg, født 16/11 1996
2. Alberte Birkeskov Engberg, født 8/7 2000

Barn af Henrik og Mette Kirch Jørgensen:

1. Daniel Kirch Birkeskov, født 3/10 2007.

Mere om GERT CHRISTENSEN og ELSE BIRKESKOV:

Ægteskab: 23 nov 1968, Sct. Clemens Kirke, Randers

Børn af ELSE BIRKESKOV og GERT CHRISTENSEN:

126. i. SOSU-ASSISTENT SUSANNE BIRKESKOV⁹ CHRISTENSEN, f. 21 maj 1968.
127. ii. PÆDAGOG JANNIE BIRKESKOV CHRISTENSEN, f. 21 nov 1971.
128. iii. MASKINSNEDKER HENRIK BIRKESKOV CHRISTENSEN, f. 07 jun 1973.

78. COHNNY IRENE⁸ SABINSKY (*ALBERT EDVARD ARNOLD*⁷, *LORENTS JULIUS MICHAEL PETER*⁶, *JULIUS HEINRICH*⁵, *JÜRGEN PETER*⁴, *JOHAN CHRISTIAN*³, *JOHAN CHRISTOPHER*², *HR.*¹) blev født 30 nov 1930, og døde 21 nov 2012. Hun giftede sig med (1) KNUD OLAV MIKKELSEN 1953. Hun giftede sig med (2) BJARNE ISANDER 1976. Hun giftede sig med (3) NIELS TJØRNEHØJ 1990.

Mere om KNUD MIKKELSEN og COHNNY SABINSKY:

Ægteskab: 1953

Mere om BJARNE ISANDER og COHNNY SABINSKY:

Ægteskab: 1976

Mere om NIELS TJØRNEHØJ og COHNNY SABINSKY:

Ægteskab: 1990

Børn af COHNNY SABINSKY og KNUD MIKKELSEN:

- i. CAY MIKKELSEN⁹ SABINSKY, f. 08 okt 1951; v. ANNE LENE CHRISTENSEN; f. 26 nov 1954.

Noter for CAY MIKKELSEN SABINSKY:

2011

Kraks vejviser - personer

Cay Mikkelsen Sabinsky

40 16 98 41

Christian Richardts Vej 5B 1. th. 1951 Frederiksberg C .

Cay Mikkelsen Sabinsky

21 65 11 66

32 10 98 41

Duevej 25, 2600 Glostrup

- ii. SUSSY MIKKELSEN SABINSKY.

79. KJELD LORENTZ⁸ SABINSKY (*ALBERT EDVARD ARNOLD⁷, LORENTS JULIUS MICHAEL PETER⁶, JULIUS HEINRICH⁵, JÜRGEN PETER⁴, JOHAN CHRISTIAN³, JOHAN CHRISTOPHER², HR.¹*) blev født 02 dec 1931 i Holmens Sogn, København. Han giftede sig med JYTTE NIELSEN.

Noter for KJELD LORENTZ SABINSKY:

1931

Født/Døbt: Kirkebog Holmens sogn 1925-1943

Kjeld Lorentz Sabinsky, Laksegade (Laxegade) 22, 4.sal

Født den 2. December 1931

Døbt den 13. Marts 1932

Forældre:

Kleinsmed Albert Edvard Arnold Sabinsky og Hustru Minna Erika f. Hansen

F.:26/2 1910

M.: 3/2 1908

Børn af KJELD SABINSKY og JYTTE NIELSEN:

- i. RONALD⁹ SABINSKY, f. 08 dec 1960.
129. ii. VIVI SABINSKY, f. 05 apr 1963.

80. MOGENS KAI⁸ SABINSKY (*NIELS JUEL VILLY⁷, VILLIAM HERMAN BENT⁶, JULIUS HEINRICH⁵, JÜRGEN PETER⁴, JOHAN CHRISTIAN³, JOHAN CHRISTOPHER², HR.¹*) blev født 24 sep 1943 i Garnision sogn, København. Han giftede sig med (1) SOLVEIG SVENSSON. Han giftede sig med (2) NN.

Noter for MOGENS KAI SABINSKY:

1943

Født/Døbt: Kirkebog Garnisions sogn 1941-1945

Mogens Kai Sabinsky

Født den 24. September 1943 i København

Døbt den 14. November 1943 i Fredens Kirke!

Forældre:

Officiant Niels Juul Willy Sabinsky født den 17. januar 1915, og Hustru Jonna Irene Solveig f. Jensen d. 16.

Februar 1921

Fredensgade 4 st.

Børn af MOGENS SABINSKY og SOLVEIG SVENSSON:

- i. BETINA⁹ SABINSKY, f. 25 jul 1970, Skovde, Sverige.
130. ii. MARTIN KAI SABINSKY, f. 20 mar 1975; d. 23 dec 2016.

Børn af MOGENS SABINSKY og NN:

- iii. DANIEL⁹ SABINSKY.
- iv. MAX SABINSKY, f. 01 nov 1987.

81. ERLING STÆR⁸ SABINSKY (*NIELS JUEL VILLY⁷, VILLIAM HERMAN BENT⁶, JULIUS HEINRICH⁵, JÜRGEN PETER⁴, JOHAN CHRISTIAN³, JOHAN CHRISTOPHER², HR.¹*) blev født 03 okt 1944 i Garnision sogn, København, og døde 26 nov 2012 i Hillerød. Han mødte (1) JANNE MOESKJÆR. Han giftede sig med (2) SUSANNE FAXE 15 mar 1980.

Noter for ERLING STÆR SABINSKY:

1944

Født/Døbt: Kirkebog Gethsemane sogn 1929-1945

Erling Stær Sabinsky

Født den 3. Oktober 1944 i Garnision Sogn

Døbt den 12. November 1944 i Getsemane Kirke

Forældre:

Officiant Niels Juul Willy Sabinsky og Hustru Jonna Irene Solveig, f. Jensen

Dannebrogsgade 43

Københavns Raadhus den 14. August 1943

2012

Død/Begravet:

Erling Stær Sabinsky

Død den 26. november 2012 i Hillerød

Bisat den 18. december 2012

fra Skansekirkegårdens kapel i Hillerød

Mere om ERLING SABINSKY og SUSANNE FAXE:

Ægteskab: 15 mar 1980

Barn af ERLING SABINSKY og JANNE MOESKJÆR:

- i. EMIL MOESKJÆR⁹ SABINSKY, f. 11 jun 1995.

Børn af ERLING SABINSKY og SUSANNE FAXE:

- ii. BENJAMIN FAXE⁹ SABINSKY, f. 11 jul 1982.
- iii. PUK FAXE SABINSKY, f. 19 nov 1983.

82. KETTY⁸ OLSEN (*ELSE SIGRID⁷ SABINSKY, VIGGO FRITS LOUIS⁶, JULIUS HEINRICH⁵, JÜRGEN PETER⁴, JOHAN CHRISTIAN³, JOHAN CHRISTOPHER², HR.¹*) blev født 13 maj 1952. Hun giftede sig med FRANK RASMUSSEN 24 jul 1971. Han blev født 05 sep 1938.

Mere om KETTY OLSEN:

Døbt: 10 aug 1952, Højdevangskirken, København S

Mere om FRANK RASMUSSEN og KETTY OLSEN:

Ægteskab: 24 jul 1971

Barn af KETTY OLSEN og FRANK RASMUSSEN:

- i. JESPER NIELS VIGGO⁹ RASMUSSEN, f. 18 nov 1978; v. RIKKE FRIIS, 06 jun 2009, Hårlev Rådhus; f. 19 jan 1985.

Mere om JESPER NIELS VIGGO RASMUSSEN:

Døbt: 11 mar 1979, Karise Kirke

Mere om RIKKE FRIIS:

Døbt: 07 apr 1985, Ejstrupholm Kirke

Mere om JESPER RASMUSSEN og RIKKE FRIIS:

Ægteskab: 06 jun 2009, Hårlev Rådhus

83. KAREN-BIRGITTE SABINSKY⁸ OLSEN (*TOVE⁷ SABINSKY, VIGGO FRITS LOUIS⁶, JULIUS HEINRICH⁵, JÜRGEN*

*PETER*⁴, *JOHAN CHRISTIAN*³, *JOHAN CHRISTOPHER*², *HR.*¹) blev født 23 jul 1955. Hun giftede sig med (1) UKEND MAND. Hun giftede sig med (2) BENNY MELIN. Han blev født 11 sep 1939.

Barn af KAREN-BIRGITTE OLSEN og UKEND MAND:

- i. PHILIP⁹ SABINSKY, f. 21 apr 1986; v. (1) UKENDT KVINDE; v. (2) RABIKA KRISTAN SALIBA, 03 sep 2016.

Mere om PHILIP SABINSKY og RABIKA SALIBA:

Ægteskab: 03 sep 2016

Barn af KAREN-BIRGITTE OLSEN og BENNY MELIN:

131. ii. STEPHAN⁹ SABINSKY, f. 17 nov 1974.

84. BENT FLEMMING⁸ SABINSKY (*VILHELM MARTIN*⁷, *PETER MARTIN FREDERIK*⁶, *NIELS VILHELM*⁵, *JÜRGEN PETER*⁴, *JOHAN CHRISTIAN*³, *JOHAN CHRISTOPHER*², *HR.*¹) blev født 04 jul 1933 i Rigshospitalet, København, og døde 31 jan 1987 i Solrød. Han giftede sig med (1) BJØRNA DUE SØRENSEN 21 aug 1954 i Kingo sogn, København, datter af BØRGE SØRENSEN og GUDRUN GAMMELGAARD. Hun blev født 05 nov 1937 i Kingo sogn, København, og døde 17 okt 2012 i Nexø. Han giftede sig med (2) ANN-LISE DUE SØRENSEN eft. 1956, datter af (ANN-LISES FAR) DUE SØRENSEN. Hun døde 2013.

Noter for BENT FLEMMING SABINSKY:

1933

Født/Døbt: Kirkebog Rigshospitalet fødte 1933-1933

Fødte Mandkøn 1933

Bent Flemming Sabinsky

Født den 4. Juli 1933

Døbt den 30. Juli 1933 i Allehelgens Kirke

Forældre:

Mekaniker Vilhelm Martin Sabinsky og Hustru Oda Marie Bentson

St. Stefan K. 8/12 1929

Lergravsvej 35 st.

1933

Døbt: Kirkebog Allehelgens sogn, København 1932-1938

Fødte mandkøn 1933

Bent Flemming Sabinsky

Født den 4. juli 1933 på Rigshospitalet

Forældre:

Mekaniker Vilhelm Martin Sabinsky og hustru Oda Marie Bentson

Lergravsvej 35 st.

Viet 8/12 1929 i st. Stefans kirke

Faddere:

Forældrene

Snedker Martin Sabinsky, Bodengade 22, 1.

1954

Viet: Kirkebog Kingo sogn, København 1949-1965

Copulerede 21. august 1954

Ugift mekaniker Bent Flemming Sabinsky, Valhalsgade 1

Født den 4. juli 1933 på Rigshospitalet, døbt den 30. juli i Allehelgens kirke.

Søn af Mekaniker Vilhelm Martin Sabinsky og hustru Oda Marie Bentson

Ugift Bjørna Due Sørensen, Hothers Plads 9

Født den 5. november 1937 i Kingos sogn, døbt den 16. januar 1938 i Kingos kirke.

Datter af bartender Bjørn Due Vincent Sørensen og hustru Gudrun Christine Marie f, Gammelgaard

Forlovere:

Brudgommens fader og assistent Henny Jensen, Hothers Plads 19

Omkring 1964
Viet:
Gift med Ann-Lise Due Sørensen

1987
Død/Begravet:
Bent Flemmnig Sabinsky
Død den 31. januar 1987 i Solrød

Noter for BJØRNA DUE SØRENSEN:
1937
Født/Døbt: Kirkebog Kingo sogn, København 1934-1940
Fødte kvindekøn 1937
Bjørna Due Sørensen
Hothers Plads 9, 3.sal
Født den 5. november 1937
Døbt den 16. januar 1938

Forældre:
Bartender Børge Due Vincent Sørensen
Født 1913 den 6. oktober i København, Maria sogn
hustru Gudrun Christine Marie, f. Gammelgaard
Hothers Plads 9, 3. sal
Født 1902 den 19. juli i Thisted
Borgerlig ægteskab Københavns Magistrat 7. juli 1937

Mere om BENT SABINSKY og BJØRNA SØRENSEN:
Ægteskab: 21 aug 1954, Kingo sogn, København

Mere om BENT SABINSKY og ANN-LISE SØRENSEN:
Ægteskab: eft. 1956

Børn af BENT SABINSKY og BJØRNA SØRENSEN:
132. i. JUDITH⁹ SABINSKY, f. 17 dec 1954, Kingo sogn, København.
133. ii. RENÉ SABINSKY, f. 27 feb 1956, Skt. Marcus sogn, København.

Børn af BENT SABINSKY og ANN-LISE SØRENSEN:
iii. PETER VILHELM⁹ SABINSKY, f. 26 sep 1965.
134. iv. JENS ERIK DUE SABINSKY-RIIS, f. 27 apr 1967, Skt. Stefans sogn, København.

85. JONNY ANDERSEN⁸ (JOHNSEN) (*POUL MØRK⁷ PEDERSEN, CAROLINE FREDERIKKE LAURA⁶ SABINSKY, NIELS VILHELM⁵, JÜRGEN PETER⁴, JOHAN CHRISTIAN³, JOHAN CHRISTOPHER², HR.¹*) blev født 13 jul 1939 i Rigshospitalet, København. Han mødte (1) TOVE SERUP. Hun blev født 22 jun 1940, og døde 16 jun 2007. Han mødte (2) JYTTE INGEBORG SYLVEST OLSEN. Hun blev født 14 nov 1948. Han mødte (3) IRENE JACOBSEN. Han mødte (4) LISELOTTE BUUR JENSEN. Hun blev født 05 apr 1945. Han giftede sig med (5) KIRSTEN VERNON CHRISTENSEN 04 mar 1961. Hun blev født 04 jun 1944. Han giftede sig med (6) KIRSTEN JACONELLI 17 apr 1993 i Køge Rådhus. Hun blev født 12 sep 1945.

Noter for JONNY ANDERSEN (JOHNSEN):
1939
Født/Døbt: Kirkebog Rigshospitalet 1939
Jonny Andersen *Johnsen
Født uden for ægteskab den 13. juli 1939
Døbt den 4. august 1940 i Skt Johannes Kirke

Forældre:
Poul Martin Pedersen (f. 20-06-1903)
Asta Eleona Jensen, født Andersen (29. maj 1913)
Fanøgade 33, st.
født i Svendborg

Faderen frasepareret Musiker Poul Mørk Petersen
(20. jun 1903)
Ny Adelgade 9, 4.sal

1940 d. 3/10

Jonny Andersen bliver adobteret af Specialarbejder Svend Aage Ludvig Johnsen og hustru Astrid Ingrid Cathrine f. Pedersen

Boede herefter:
Fælledvej
Blågårdsgade

1949

Boede på Fælledvej lige over for politistation nr. 6

1950

Adoptivfar dør

1951

12 år flyttede til Gentofte
Adoptivmor bliver gift igen

1953

Konfirmeret i Vangede kirke den 11. oktober
Jonny Johnsen
Født den 13. juli 1939 på Rigshospitalet
Døbt den 4. august 1940 Skt Johannes Kirke

Forældre (Aboptivforældre):

Afdøde specialarbejder Svend Aage Ludvig Johnsen og efterlevende hustru Astrid Ingrid Kathrine Pedersen
Fuglegaardsvænget 71

Børn med følgende hustruer/samlever:

Samlever Tove Serup (22. juni 1940 - 16. juni 2007)

Børn:

Kim Andersen, f. Serup - 22. marts 1961

1961

4. marts 1961

Gift med 1. hustru Kirsten Vernon Christensen (4. juni 1944)

2 børn:

Susan Vernon Johnsen (6. juni 1961)

Helle Vernon Johnsen (25. maj 1963)

Skilsmisse efter 5 år, den 11. februar 1966

1965

Samlever Irene Jacobsen (10. februar 1947)

Barn:

René Leif Lund (21. april 1965)

Døbenavn ikke opgivet

1967

Samlever Jytte Olsen (14. november 1948)

Barn:

Jane Olsen (29. marts 1967)

1974

Samlever Liselotte Buur Jensen (5. april 1945)

Lever sammen i 18 år, ej gift

Børn:

Susy Buur Johnsen (4. juli 1974)

Tina Buur Johnsen (22. juni 1982)

1993

Viet til nuværende hustru Kirsten 17 april 1993 (12. september 1945)

Mere om JONNY (JOHNSEN) og KIRSTEN CHRISTENSEN:

Ægteskab: 04 mar 1961

Mere om JONNY (JOHNSEN) og KIRSTEN JACONELLI:

Ægteskab: 17 apr 1993, Køge Rådhus

Barn af JONNY (JOHNSEN) og TOVE SERUP:

135. i. KIM SERUP⁹ (ANDERSEN), f. 22 mar 1961.

Barn af JONNY (JOHNSEN) og JYTTE OLSEN:

136. ii. JANE⁹ OLSEN, f. 29 mar 1967.

Barn af JONNY (JOHNSEN) og IRENE JACOBSEN:

iii. RENÉ LEIF⁹ LUND, f. 21 apr 1965; v. WINNIE PETERSEN, 07 aug 1993; f. 07 jun 1964, Gedser.

Mere om RENÉ LUND og WINNIE PETERSEN:

Ægteskab: 07 aug 1993

Børn af JONNY (JOHNSEN) og LISELOTTE JENSEN:

iv. SUSY BUUR⁹ JOHNSEN, f. 04 jul 1974.

v. TINA BUUR JOHNSEN, f. 22 jun 1982.

Børn af JONNY (JOHNSEN) og KIRSTEN CHRISTENSEN:

vi. SUSAN VERNON⁹ JOHNSEN, f. 06 jul 1961; v. THOMAS ADRIAN.

137. vii. HELLE VERNON JOHNSEN, f. 25 maj 1963.

86. HANS HENRIK⁸ ROHOLM (*ELI KAJ*⁷, *HILDA VILHELMINE*⁶ *SABINSKY*, *NIELS VILHELM*⁵, *JÜRGEN PETER*⁴, *JOHAN CHRISTIAN*³, *JOHAN CHRISTOPHER*², *HR.*¹) blev født 27 jun 1940 i København.

Noter for HANS HENRIK ROHOLM:

Hans Henrik Roholm

Født 27 juni 1940

Forældre:

Far: Professor dr. med. Kaj Roholm

Mor: Operasangerinde Ida Roholm

fraskilt

2 børn: Sarah: 25 år og Simone: 22 år

Curriculum Vitae

Hans Henrik Roholm

2004

Egen konsulentvirksomhed: Lederudvikling og rådgivning. Personlig coaching, supervision, psykoterapi.

Censor ved pædagoguddannelsen

1992-2003

Rektor på Storstrømsseminariet.

1. januar 1992 indførtes en ny fælles pædagoguddannelse.

Der er gennemført et udviklings- og et moderniseringsprojekt, bl.a. omfattende uddannelsesplan, økonomistyringssystem, demokratisering af beslutningsprocesserne, personaleudvikling og indførelse af Den Lærende Organisation.

1. april 2002 desuden seminarirektor for Seminariet for Formgivning (Håndarbejds læreruddannelsen) og

socialrådgiveruddannelsen.

Der er gennemført en omfattende organisationsudvikling herunder med fælles teknisk/administrativ betjening af alle 3 uddannelser.

I alt 1000 studerende og 70 ansatte.

Underviser i pædagogik og kommunikation, organisation og ledelse.

Afholdt en række pædagogiske dage, kurser, rådgivning, konsulentopgaver i konflikthåndtering samt -mægling og supervision på institutioner i regionen.

Rådgiver på Livslinien, telefonrådgivning for selvmordstruede.

Videreuddannelse i ledelse, supervision og coaching igennem en 4 årig gestaltterapeutisk uddannelse.

1990-1992

Børne- og kulturchef i Dragør Kommune

I 1989 blev 3 selvstændige forvaltningsenheder samlet i en fælles forvaltning for Børn, Fritid og Kultur.

En ny moderne fælles forvaltning med 22 interne og 500 eksterne medarbejdere.

Igangsæt et omfattende organisationsudviklingsprojekt.

1978-1990

Skoleinspektør på Engstrandskolen i Hvidovre

Organisationsudviklingsprojekt: "Den lille skole i den store" og "Åben plan"

Pædagogisk udviklingsarbejde: "Helhedsskole og lokalt kulturcenter".

Fast øvelsesskole for N. Zahles Seminarium

Videreuddannet i ledelse og personaleudvikling

Ekstern konsulent og foredragsholder for institutioner og erhvervsvirksomheder, der ønskede udvikling, omstilling og modernisering.

Fast underviser på Den Kommunale Højskole i Grenå i organisationsudvikling og personaleudvikling for nyudnævnte skoleledere.

Udvikling og udgivelse af artikler, lærebøger og rapporter.

Redaktør af lærebogsserier.

1970-1978

Lærer på Statens Pædagogiske Forsøgscenter i Rødovre.

En institution under Undervisningsministeriet med opgave at udvikle nye metoder og nyt indhold i folkeskolen.

Sideløbende videregående uddannelse på Danmarks Lærerhøjskole i pædagogisk psykologi, socialpsykologi, statistik, pædagogisk filosofi, almen udviklingspsykologi, didaktik og metodik.

1. del af den pædagogiske kandidatuddannelse. Svarer til exam.pæd eller diplomuddannelse i dag.

Afholdt en række lærerkurser og foredrag på skoler og på Danmarks Lærerhøjskole.

Udvikling og udgivelse af artikler, lærebøger og rapporter.

1968-1970

Øvelsesskolelærer på N. Zahles Seminariskole.

Med opgave bl.a. at uddanne lærerstuderende i praktik, samt undervise i kursusfag på seminarieret.

1964-1968

Læreruddannelse på N. Zahles Seminarium

Liniefag: Dansk og historie

Sideløbende: Kaptajnskursus på Hærens brevscole

1960-1964

Aftjent værnepligt og tjenestegørende ved Danske Livregiment

Sergentskole i Sønderborg

Løjtnant fra Gurre

Premierløjtnant af reserven

Far: Professor dr. med. Kaj Roholm
Mor: Operasangerinde Ida Roholm
fraskilt
2 børn: Sarah: 25 år og Simone: 22 år

Fritidsinteresser:
Idræt, løb, maratonløb, camping, golf.

Sundhed, velvære, udvikling, terapi

2014
Hans Henrik Roholm

Personlig coaching
Supervision
Psykoterapi

Hans Henrik Roholm
Nykær 52, 5th
2605 Brøndby
tlf: 21 20 85 80
E-mail: hanshenrik@svut.dk

Jeg er uddannet lærer, videreuddannet i kommunikation og psykologi. Examineret gestaltterapeut på den 4-årige terapeutuddannelse.

Jeg har været chef i næsten 25 år - skoleinspektør, kulturchef og seminarirektor, og har således mange års erfaring med ledelse, organisationsudvikling og medarbejderudvikling.

Jeg har flere års erfaring med psykoterapi, dels som individuel terapi, og dels som par- og gruppeterapi.

Jeg har i 2 år været rådgiver på Livslinien, der er en telefonrådgivning for selvmordstruede og deres pårørende. I de sidste 4 år har jeg arbejdet med sorggrupper for børn og voksne, der har mistet et nært familiemedlem eller ven.

Min styrke ligger i udvikling af mennesker, kommunikation, konflikthåndtering, medarbejdersamtaler m.v.

Børn af HANS HENRIK ROHOLM:

- i. SAHRA⁹ ROHOLM.
- ii. SIMONE ROHOLM.

87. HELGE⁸ MARTENS (*AXEL MARTIN*⁷, *ANNA MARTINE*⁶ *SABINSKY*, *NIELS VILHELM*⁵, *JÜRGEN PETER*⁴, *JOHAN CHRISTIAN*³, *JOHAN CHRISTOPHER*², *HR.*¹) blev født 09 apr 1947 i Lundehus sogn, København. Han giftede sig med (1) JANE HINGEBERG PEDERSEN. Hun blev født 25 maj 1952. Han giftede sig med (2) KARIN STEFFENSEN. Hun blev født 25 nov 1951.

Noter for HELGE MARTENS:

1947

Født/Døbt:

Helge Martens

Født: 9. April 1947 i København

Bopæl: Emdrup Banke 113

Døbt: 26 Maj 1947, Lundehus kirke, Lundehus Sogn

Forældre:

Kok Axel Martin Martens, født 1907 den 27. September København, Sundby sogn.
og Hustru Marianne Jacobsen født 1912 den 9. April i Vojens Haderslev amt. Jegerup sogn
Bopæl: Emdrup Banke 113

Børn af HELGE MARTENS og KARIN STEFFENSEN:

- 138. i. ANETTE⁹ MARTENS, f. 14 okt 1968.
- 139. ii. CAMILLA MARTENS, f. 02 nov 1972.
- 140. iii. HENRIK MARTENS, f. 13 jul 1974.

88. OLE RENÉ⁸ SABINSKY (*ERLAND EMIL*⁷, *ROBERT VILHELM*⁶, *NIELS VILHELM*⁵, *JÜRGEN PETER*⁴, *JOHAN CHRISTIAN*³, *JOHAN CHRISTOPHER*², *HR.*¹) blev født 19 apr 1938 i Rigshospitalet, København, og døde jul 1984 i Helsingø. Han giftede sig med GRETE ANNE MARIE ØSTERGAARD JENSEN.

Noter for OLE RENÉ SABINSKY:

1938

Født/Døbt: Kirkebog Rigshospitalet fødte 1937-1938

Fødte Mandkøn 1938

Ole René Sabinsky

Født den 19 April 1938

Døbt den 4. sept 1938, Esajas Kirke (Østervold sogn)

Forældre:

Typograf Erland Emil Sabinsky og Henny Magna Petersen

Borgerlig viet i København den 5. Februar 1938

Hallingsgade 38 st.

1938

Døbt: kirkebog Østervold sogn, København 1933-1949

Ole Rene Sabinsky

Født på Rigshospitalet den 19. april 1938

Døbt den 4. september 1938

Forældre:

Typograf Erland Emil Sabinsky og Henny Magna f. Petersen

Borgerlig viet i København den 5. Februar 1938

Hallingsgade 38 st

.

Faddere:

Arbejdsmand Axel Robert Pedersen og H. Erikke,

Esben Snaresgade 1 ,3.sal

Snedker Robert Sabinsky. Øster Farimagsgade 14 B, Stuen

Børn af OLE SABINSKY og GRETE JENSEN:

- 141. i. CHRISTINA⁹ SABINSKY, f. 10 mar 1969.
- 142. ii. MALENE SABINSKY, f. 21 maj 1971.
- 143. iii. NIKOLAJ SABINSKY, f. 28 dec 1974.

89. EGIL WILLUM⁸ LUNDQUIST (*ERIK ARTMAN*⁷ *LUNDQVIST*, *JENNY ISAURA*⁶ *SABINSKY*, *NIELS VILHELM*⁵, *JÜRGEN PETER*⁴, *JOHAN CHRISTIAN*³, *JOHAN CHRISTOPHER*², *HR.*¹) blev født 10 jun 1939 i Kapernaums sogn, København. Han giftede sig med (1) EVA LAURIDSEN. Han giftede sig med (2) LYDIA SØRENSEN 1962.

Noter for EGIL WILLUM LUNDQUIST:

1939

Født/Døbt: Kirkebog Kapernaums sogn

Egil Willum Lundquist
Frederikssundsvej 22
Født den 10 juni 1939
Døbt den 5. maj 1940

Forældre:

Fuldmægtig Erik Artman Lundquist , født den 4. november 1907 og hustru Gerdina Klasina Hessing

Egil fortalte, at hans mor syntes at hun var af en meget fin hollandsk familie og derfor ikke kunne omgås "plebejerne" fra Nørrebro

1962

Gift med Lydia Sørensen

1973

Skilsmisse

Skilt fra Lydia Sørensen

Mere om EGIL LUNDQUIST og LYDIA SØRENSEN:

Ægteskab: 1962

Børn af EGIL LUNDQUIST og LYDIA SØRENSEN:

- i. INGA⁹ LUNDQUIST, f. 1963.
- ii. JENS LUNDQUIST, f. 1966.

90. KIRSTEN⁸ OHLSEN (*VERA LILLY⁷ LUNDQVIST, JENNY ISAURA⁶ SABINSKY, NIELS VILHELM⁵, JÜRGEN PETER⁴, JOHAN CHRISTIAN³, JOHAN CHRISTOPHER², HR.¹*) blev født 10 jun 1938. Hun giftede sig med JØRGEN AAGAARD 1961.

Mere om JØRGEN AAGAARD og KIRSTEN OHLSEN:

Ægteskab: 1961

Børn af KIRSTEN OHLSEN og JØRGEN AAGAARD:

- i. RIE⁹ AAGAARD.
- ii. LISBETH AAGAARD.
- iii. JØRGEN AAGAARD.

91. BIRGIT⁸ OHLSEN (*VERA LILLY⁷ LUNDQVIST, JENNY ISAURA⁶ SABINSKY, NIELS VILHELM⁵, JÜRGEN PETER⁴, JOHAN CHRISTIAN³, JOHAN CHRISTOPHER², HR.¹*) blev født 18 sep 1941, og døde 16 jul 2016. Hun giftede sig med NIELS TORP.

Barn af BIRGIT OHLSEN og NIELS TORP:

- i. TRINE⁹ TORP, f. 05 feb 1962; d. 16 apr 2001.

92. ANNELOSE⁸ JOHANSEN (*VERA LILLY⁷ LUNDQVIST, JENNY ISAURA⁶ SABINSKY, NIELS VILHELM⁵, JÜRGEN PETER⁴, JOHAN CHRISTIAN³, JOHAN CHRISTOPHER², HR.¹*) blev født 03 jul 1950. Hun giftede sig med PREBEN ERNST HUSHER 07 jul 1972.

Mere om PREBEN HUSHER og ANNELOSE JOHANSEN:

Ægteskab: 07 jul 1972

Børn af ANNELOSE JOHANSEN og PREBEN HUSHER:

144. i. MONA⁹ HUSHER, f. 23 jul 1976, Brønshøj.
- ii. MIKKEL HUSHER, f. 05 apr 1980, Brønshøj.

Generation nr. 9

93. OLE ELVIND⁹ HANSEN (*ELSE⁸ PETERSEN, SONJA ETLY ROSALIE⁷ SABINSKY, OSKAR JOHAN⁶, CARL PETER⁵, JOHAN CHRISTOFFER⁴, JOHAN CHRISTIAN³, JOHAN CHRISTOPHER², HR.¹*) blev født 09 aug 1963 i Helleruplund sogn, København. Han giftede sig med KRISHNA UPADHYA 22 sep 1991 i Indien. Hun blev født 02 jul 1972.

Mere om OLE ELVIND HANSEN:
Døbt: 15 dec 1963, Steengaard kirke, Lyngby

Mere om OLE HANSEN og KRISHNA UPADHYA:
Ægteskab: 22 sep 1991, Indien

Børn af OLE HANSEN og KRISHNA UPADHYA:
i. PRASHANTA NIKOLAJ¹⁰ HANSEN, f. 02 apr 1993, Holbæk Sygehus.
ii. SHIVANII PERNILLE HANSEN, f. 07 sep 1996, Hvidovre Hospital.

94. LONE⁹ PALLESEN (*FLEMMING⁸, EMMY MARIE⁷ SABINSKY, CARL PETER EMIL⁶, CARL PETER⁵, JOHAN CHRISTOFFER⁴, JOHAN CHRISTIAN³, JOHAN CHRISTOPHER², HR.¹*) blev født 31 jul 1962. Hun giftede sig med JACOB SUHR 05 aug 1995.

Mere om JACOB SUHR og LONE PALLESEN:
Ægteskab: 05 aug 1995

Børn af LONE PALLESEN og JACOB SUHR:
i. EMIL¹⁰ SUHR, f. 30 mar 1996.
ii. IDA SUHR, f. 02 jul 1997.

95. ERIK CARL⁹ SABINSKY (*HELLE CARL VILHELM⁸, CARL LAURITS THORVALD⁷, CHRISTIAN CARL⁶, CHRISTIAN THORVALD⁵, JÜRGEN PETER⁴, JOHAN CHRISTIAN³, JOHAN CHRISTOPHER², HR.¹*) blev født 01 nov 1949. Han giftede sig med GLENA LORAYNE MOONEYS.

Barn af ERIK SABINSKY og GLENA MOONEYS:
i. JASON CARL¹⁰ SABINSKY, f. 07 maj 1975; v. PAULINE CHENG-SABINSKY.

96. BIRGIT⁹ SABINSKY (*FRANK WERNER⁸, CARL LAURITS THORVALD⁷, CHRISTIAN CARL⁶, CHRISTIAN THORVALD⁵, JÜRGEN PETER⁴, JOHAN CHRISTIAN³, JOHAN CHRISTOPHER², HR.¹*) blev født 16 nov 1946. Hun giftede sig med HENNING PRØHL.

Noter for HENNING PRØHL:
Henning Prøhl

Studerede BioGeo på Blågaard Seminarium
1979

Bor i 4792 Askeby,

Børn af BIRGIT SABINSKY og HENNING PRØHL:
i. STEEN PRØHL¹⁰ SABINSKY.
145. ii. SUSAN PRØHL SABINSKY, f. 26 nov 1966.

97. HELEN⁹ SABINSKY (*ELVIN AAGE⁸, AAGE CHRISTIAN VILHELM⁷, CHRISTIAN CARL⁶, CHRISTIAN THORVALD⁵, JÜRGEN PETER⁴, JOHAN CHRISTIAN³, JOHAN CHRISTOPHER², HR.¹*) blev født 18 apr 1951. Hun giftede sig med MORTEN TØGERN. Han blev født 17 sep 1947.

Barn af HELEN SABINSKY og MORTEN TØGERN:
146. i. ANDERS SABINSKY¹⁰ TØGERN, f. 27 aug 1980.

98. PREBEN⁹ SABINSKY (*ELVIN AAGE⁸, AAGE CHRISTIAN VILHELM⁷, CHRISTIAN CARL⁶, CHRISTIAN THORVALD⁵, JÜRGEN PETER⁴, JOHAN CHRISTIAN³, JOHAN CHRISTOPHER², HR.¹*) blev født 22 jun 1957 i Gladsaxe sogn, København. Han giftede sig med BITTEN T. SØRENSEN.

Noter for PREBEN SABINSKY:
1957
Født/Døbt: Kirkebog Gladsaxe sogn, København 1956-1958
Fødte mandkøn 1957

Preben Sabinsky
Søborggård sogn, Københavns amt, Søborg Torv 12
Født den 22. juni 1957
Døbt den 22. september 1957

Forældre:

Klejnsmed Elvin Aage Sabinsky og hustru Birgit f. Bastholm, Pilegaardsvej 25, Viede i Brønshøj kirke 25.
februar 1948

Faddere:

Klejnsmed Berner Bastholm og kontoraspirant Elsie Bastholm, Nordrupvej 65
Ekspedient J?? Linde, Sindshvilevej 24
Faderen og moderen

Barn af PREBEN SABINSKY og BITTEN SØRENSEN:

- i. NICKY¹⁰ SABINSKY, f. 05 okt 1992.

99. BIRTE ELSE⁹ SABINSKY (*BØRGE OLUF⁸, CARL OLUF⁷, CHRISTIAN CARL⁶, CHRISTIAN THORVALD⁵, JÜRGEN PETER⁴, JOHAN CHRISTIAN³, JOHAN CHRISTOPHER², HR.¹*) blev født 04 jan 1956. Hun giftede sig med POUL NYGAARD.

Barn af BIRTE SABINSKY og POUL NYGAARD:

- i. MARTIN¹⁰ NYGAARD, f. 18 maj 1993.

100. ALICE⁹ SABINSKY (*MOGENS ERIK⁸, CARL OLUF⁷, CHRISTIAN CARL⁶, CHRISTIAN THORVALD⁵, JÜRGEN PETER⁴, JOHAN CHRISTIAN³, JOHAN CHRISTOPHER², HR.¹*) blev født 29 mar 1943 i Skt. Stefans Sogn, København. Hun giftede sig med (1) JOHN HENRY WEINLICK. Hun giftede sig med (2) HOWARD GREGORY WAYNE SEARS 19 jul 1963 i Regina, Saskatchewan, Canada. Han blev født 12 jan 1943 i Roulea, Saskatchewan, Canada.

Noter for ALICE SABINSKY:

1943

Født/døbt: Kirkebog Skt. Stefans Sogn Fødte 1940-1943 Juli

Fødte Kvindekøn 1943

Alice Sabinsky (senere tilføjet:Viranello Friis)

Født 29. marts 1943 St. Johannes Sogn, Fælledvej 9, 2.sal

(Lilly oplyser at det var på en privat fødeklinik)

Bopæl: Gormsgade 21 1. sal

Døbt den 14. Juni 1943 i Kirken

(Folkeregistreret i St. Johannes Sogn den 15. Juni 1943)

Forældre:

Skotøjsarbejder Mogens Erik Sabinsky og Hustru Lilly Klein f. Jensen

Ægteforenede for Københavns Magistrat den 17. Oktober 1942

Gormsgade 21 1.sal

Tilføjelse:

Adoptivfader Slagter Viggo Møller Friis nu i Ægteskab med Moderen.

(I henhold til Kgl. Adoptionsbevilling af 24. Juni 1949 - Q5-50/49)

Faddere:

Installatør Børge Sabinsky og Hustru Charlotte Reverdilsgade 6

Chauffør Alfred Møller Jensen, Vennemindevej 27 St. (Morfar)

Stud. Polyt. Jørgen Hector, Thornskadestien 17.

Gas- og Vandmester Oluf Sabinsky og Hustru Karen, Holger Danskesvej 3 B

(Farfar og Farmor)

Forældrene

1947-48

Alice bor i en periode hos Alfred Møller Jensen og Trine på Færøerne

Alice: "De ønskede at beholde mig - mit liv kunne være blevet meget anderledes - jeg har meget gode minder fra dette år"

1950

Folketælling, Seem Kommune, Høm by, Ribe Amt

Friis, Wiggo Møller, M, 14/9 1923, Viet den 5/3 1947, Født i Holsted, Ribe Amt,

Friis, Lilly Klein Jensen, K, 12/5 1924, Viet den 5/3 1947, Født i Gjesten

Alice Viranello Friis, K, 29/3 1943, Født i Føvling, (Holsted), Ribe Amt

Judith Juanita Friis, K, 15/9 1946, Født i Føvling, (Holsted), Ribe Amt

Vivian Viviance Friis, K, 8/12 1947, Født i Føvling, (Holsted), Ribe Amt

Virginia Joulata Friis, K 13/4 1949, Født i Føvling, (Holsted), Ribe Amt

1950

Folketælling - Nyborg, Gartnergade 15, Forhus, stuen

Madsen, Hans Peder, m, 6/11 1890, Ørbæk, g, 21/10 1950, husfader, DSB Nyborg H. Rangermester i Nyborg

Madsen, Sara Soffie Jacobine Bernille Frederikke Klein, k, 12/7 1900, Klaksvig Færøerne, g, 21/10 1950,

Husmoder

Friis, Lilly Klein, K, 15/5 1924, Viet den 5/3 1947, Født i Gjesten, husmoder

(Midlertid nærværende, Esbjerg Havnegade 5, Sem Kommune)

Alice Viranello Friis, K, 29/3 1943, Født i København, datter, ugift

(Midlertid nærværende, Esbjerg Havnegade 5, Sem Kommune)

Judith Juanita Friis, K, 15/9 1946, Født i Lykkeskjær, (Føvling, Ribe) datter, ugift

(Midlertid nærværende, Esbjerg Havnegade 5, Sem Kommune)

Vivian Viviance Friis, K, 8/12 1947, Født Stenderup (Føvling, Ribe), datter, ugift

(Midlertid nærværende, Esbjerg Havnegade 5, Sem Kommune)

Virginia Joulata Friis, K 13/4 1949, Født i Stenderup, (Føvling, Ribe), datter ugift

(Midlertid nærværende, Esbjerg Havnegade 5, Sem Kommune)

Alice fik først at vide som 38-årig, at hendes far, Viggo, ikke var hendes biologiske far. Han hed Mogens Sabinsky og døde i 1983. Jeg formoder, at det var i denne forbindelse, at hun fik oplysningen. Alice har siden haft forbindelse med / besøgt sin biologiske fars mor, Karen, som var meget sympatisk og sød. Også kontakt med en faster (Inge Christiansen, født Sabinsky).

1951

Emigrerer til Canada med familien

1963

Viet:

Gift med Howard Gregory Wayne Sears

1981

Skilsmisse

Skilt fra Howard gregory Wayne Sears

2007

Jeg har fået kontakt med Alice i Canada som er meget interesseret i sin familiehistorie, så jeg ser frem til et hyggeligt samarbejde med Alice om hendes gren af familien.

Mere om ALICE SABINSKY:

Separeret: 1981

Mere om HOWARD SEARS og ALICE SABINSKY:

Ægteskab: 19 jul 1963, Regina, Saskatchewan, Canada

Børn af ALICE SABINSKY og HOWARD SEARS:

147. i. MIKAEL GREGORY¹⁰ SEARS, f. 03 jan 1964, Regina, Saskatchewan, Canada.

148. ii. ROBERT WAYNE SEARS, f. 05 okt 1967, Edmonton, Alberta, Canada.

101. HANNE BERIT⁹ SØRENSEN (*MOGENS ERIK⁸ SABINSKY, CARL OLUF⁷, CHRISTIAN CARL⁶, CHRISTIAN THORVALD⁵, JÜRGEN PETER⁴, JOHAN CHRISTIAN³, JOHAN CHRISTOPHER², HR.¹*) blev født 05 jan 1946 i Rigshospitalet, København. Hun giftede sig med OVE HØEGH-GULDBERG 13 sep 1969. Han blev født 22 maj 1945, og døde 12 okt 2003.

Noter for HANNE BERIT SØRENSEN:

1946

Født/Døbt: Kirkebog Rigdhospitalet, København
Hanne Berit Sørensen (Sørensen overstreget - Elmstrøm Bjerre)
født den 5. januar 1946
Døbt den 1. december 1946 i Sct. Mathæus kirke af Rønnenfelt

Forældre: Husassistent Aarhus
Ruth Lilly Sørensen
Puggårdsgade 3, 4.sal

1946

Født/Døbt: Kirkebog Sct. Mathæus sogn, København
Hanne Berit Sørensen (Sørensen overstreget - Elmstrøm Bjerre)
født den 5. januar 1946 på Rigshospitalet
Døbt den 1. december 1946 i Sct. Mathæus kirke af Rønnenfelt

Forældre:

Ugift Husassistent født i Aarhus den 17. marts 1924 Ruth Lilly Sørensen, Puggårdsgade 3.
Barnet hos fru Bjerre, Øhlenschlagersgade 23.
Adobteret af automekaniker Hans Auken Elmstrøm Bjerre og hustru Karoline Marie Hansen
Viet for borgmesteren i Aarhus den 21. maj 1938
Kgl. bevilling af 24. august 1948
Københavns overpræsidium O.J. 1888/48

Faderen:

Mogens Erik Sabinsky.

Samtykkeerklæring:

Undertegnede skotøjsarbejder Mogens Erik Sabinsky født den 10 september 1923 i København der er fader til af Ruth Lilly Sørensen, den 5 januar 1946 uden for ægteskab fødte pigebarn Hanne Berit Sørensen, giver hermed mit samtykke til, at barnet bortadopteres.
Der er ikke ydet og skal ikke ydes noget vederleg ved adoptionen.

Mere om OVE HØEGH-GULDBERG og HANNE SØRENSEN:

Ægteskab: 13 sep 1969

Børn af HANNE SØRENSEN og OVE HØEGH-GULDBERG:

149. i. MICHAEL¹⁰ HØEGH-GULDBERG, f. 28 sep 1971.
150. ii. SUSANNE HØEGH-GULDBERG, f. 10 mar 1974.

102. ERIK BECH⁹ SABINSKY (*MOGENS ERIK*⁸, *CARL OLUF*⁷, *CHRISTIAN CARL*⁶, *CHRISTIAN THORVALD*⁵, *JÜRGEN PETER*⁴, *JOHAN CHRISTIAN*³, *JOHAN CHRISTOPHER*², *HR.*¹) blev født 29 okt 1950 i Rigshospitalet, København. Han giftede sig med LINDA MARIANE PETERSEN 01 sep 1973, datter af NIELS PETERSEN og MARGIT GREEN. Hun blev født 10 mar 1951 i Vangede, København.

Noter for ERIK BECH SABINSKY:

1950

Født/Døbt: Rigshospitalet fødte 1950-1951

Sabinsky, Eric Bech

Født den 29. Oktober 1950 (Fødte nr. A 1558)

Moderens nr.: A 1662

Døbested: Helligkors Kirke

Fader: Skotøjsarbejder Mogens Erik Sabinsky, Korsgade 17 A 1.sal

f. 10/9 1950 Gethsemane sogn, København

Moder: nådlerske Aase Bech Korsgade 17 A 1.sal tv.

f. Sct. Andreas sogn, København

Borgerlig viet 12/10 1957 København *

* meldt fra dåbsdag 8/11 1957

1950

Født/Døbt: Kirkebog Helligkors sogn, København 1950-1951

Fødte Mandkøn 1950

Eric Bech Sabinsky

Føft den 29. Oktober 1950 på Rigshospitalet

Døbt den 26. Februar 1951

Forældre:

Aase Bech f. Sct. Andreas sogn d, 28 dec. 1930

Korsgade 17 A.

Skotøjsarbejder Mogens Erik Sabinsky f. Gersemans sogn d. 10 Sept. 1923

Faddere:

Arbejdsmand Carl Rasmussen, Rørholmegade 5 B 2.sal

Mekaniker Børge Oluf Sabinsky, Reverdalsgade 6. 2.sal

Fru Gurli Pedersen, Korsgade 17 A.

Moderen

NB. Fadderskabssag TJ 1626/50 af 13. december 1950, forældrene ægteforenede kbh. Magistrat 12. okt 1957

Erik Sabinsky:

Den mellemste, var min far, han hed Mogens Erik Sabinsky, født 10. september 1923, og døde 18. januar 1983.

Min far var uddannet i skotøjsbranchen, hvor han arbejdede i mange år, men kom senere til Novo og fremstillede tabletter, da det gik dårligt for skotøjsbranchen i Danmark.

Min far levede en del år sammen med Alice Winter.

Først i en lejlighed i Hvidovre og senere købte de et hus i Ishøj.

Ca. et års tid før han døde, fik de en lejlighed i Brøndby Strand, på 15 etage.

Her kunne han med en kikkert, kunne holde øje med sin båd der lå i Ishøj havn.

Det var meningen, han ville købe en stor båd og tilbringe somrene på vandet, men sådan blev det desværre ikke.

En søndag, de havde ud for at se på en større båd, fik han om natten, en hjerneblødning og vågnede aldrig op igen.

Efter en uges tid var han død, 59 år.

Min far Mogens Erik Sabinsky, har været gift tre gange.

I første ægteskab, blev han gift med Lilly Klein Jensen.

De blev separeret 11. september 1943.

De fik datteren, Alice Wiranello Friis født den 29. marts 1943.

I min fars andet ægteskab, blev han gift med, Inger Marie Vittrup født Frandsen.

De fik sønnen Jørgen Oluf Sabinsky, født 14. september 1946.

Jeg har talt med Jørgen for nogle år siden.

Jørgen hedder ikke mere Sabinsky, Han hedder nu Jørgen Oluf Pedersen, og bor i dag i Rødovre.

I det tredje ægteskab, blev han gift med min mor, Aase Sabinsky

De fik sammen tre børn:

Som den ældste, er så mig, Erik Bech Sabinsky, født i 29. oktober 1950.

Min lillebror: Preben Bech Sabinsky, født 21. juni 1957, og han døde desværre alt for tidligt 14. februar 2002, kun 44 år.

Preben havde ingen børn.

Min lillesøster: Susanne Bech Sabinsky, født i 15. april 1961, hun bor i dag i Albertslund, og har en lang karriere inden for børnepasning i en daginstitution i Tåstrup.

Susanne har ingen børn.

1973

Viet:

Ægteviede den 1. september 1973

Erik Bech Sabinsky

Linda Mariane Petersen

Noter for LINDA MARIANE PETERSEN:

1951

Født/Døbt: Dåbsattest

Fremlagt i Tyrsting og Vrads Herrededers ret 25. maj 1954

Petersen, Linda Mariane

Født den 10. marts 1951 på Rigshospitalet

Døbt den 29. juli 1951 i Vangede kirke

Forældre:

Murerarbejdsmand Niels Jørgen Boje Petersen og hustru Margit Sonja Green.

1951

Født/Døbt: Kirkebog Rigshospitalet 1951-1951

Fødenr. 374 10. marts 1951

Petersen, Linda Mariane

Døbt den 29. juli 1951 i Vangede kirke

Forældre:

Arbejdsmand Niels Jørgen Bøje Petersen

Vangedevej 88, Gentofte

født 19/9 1930 i Gentofte

Moder:

Medhjælper Margit Sonja Green født i Holstebro

Vangedevej 88 B i Gentofte

Kirkelig viet den 29/7 1951 i Vangede Kirke

1951

Født/Døbt: kirkebog Vangede sogn, København 1943-1952

Linda Mariane Petersen

Født den 10. marts 1951 på Rigshospitalet

Døbt den 29. juli 1951 i Vangede Kirke

Forældre:

Barnefader: Murerarbejdsmand Niels Jørgen Bøje Petersen, f. den 19/9 1930

Margit Sonja Green f. den 17/2 1931

Sandtoften 11 1.sal

Viet i Vangede kirke 29/7 1951

Faddere:

Ib Helge Martin Christensen

Margit Elisabeth Christensen

Sandtoften 11

Forældrene

Anmærkninger:

Til Rigshospitalet 6/8 1951

Til Folkeregistret 6/8 1951

Faderskab F. 94/51 Politimesteren i Københavns Nordre Birk 16/5 1951

1973

Viet:

Ægteviede den 1. september 1973

Erik Bech Sabinsky

Linda Mariane Petersen

Mere om ERIK SABINSKY og LINDA PETERSEN:

Ægteskab: 01 sep 1973

Børn af ERIK SABINSKY og LINDA PETERSEN:

151. i. MICHAEL PETER¹⁰ SABINSKY, f. 17 aug 1971.
152. ii. CLAUD JAN SABINSKY, f. 21 maj 1974.

103. LENE KAREN⁹ CHRISTIANSEN (*INGE KAREN⁸ SABINSKY, CARL OLUF⁷, CHRISTIAN CARL⁶, CHRISTIAN THORVALD⁵, JÜRGEN PETER⁴, JOHAN CHRISTIAN³, JOHAN CHRISTOPHER², HR.¹*) blev født 23 aug 1959. Hun giftede sig med KJED SKYTTE 30 mar 1985. Han blev født 09 nov 1957.

Mere om KJED SKYTTE og LENE CHRISTIANSEN:

Ægteskab: 30 mar 1985

Børn af LENE CHRISTIANSEN og KJED SKYTTE:

153. i. CHRISTIAN KJELD¹⁰ SKYTTE, f. 16 dec 1984.
- ii. THOMAS JØRN SKYTTE, f. 26 jun 1989; v. SANDRA BAASCH-SKYTTE, 08 aug 2015.

Mere om THOMAS SKYTTE og SANDRA BAASCH-SKYTTE:

Ægteskab: 08 aug 2015

104. HANNE ELSE⁹ CHRISTIANSEN (*INGE KAREN⁸ SABINSKY, CARL OLUF⁷, CHRISTIAN CARL⁶, CHRISTIAN THORVALD⁵, JÜRGEN PETER⁴, JOHAN CHRISTIAN³, JOHAN CHRISTOPHER², HR.¹*) blev født 28 okt 1964. Hun giftede sig med (1) HENRIK MADSEN 05 aug 1989. Han blev født 05 maj 1964. Hun giftede sig med (2) MICHAEL BRÆNDSTRUP eft. 1990. Han blev født 10 nov 1954.

Noter for HANNE ELSE CHRISTIANSEN:

1989

Gift med Henrik Madsen

1994

Skilt

2008

Gift med Michael Brændstrup

Mere om HENRIK MADSEN og HANNE CHRISTIANSEN:

Ægteskab: 05 aug 1989

Mere om MICHAEL BRÆNDSTRUP og HANNE CHRISTIANSEN:

Ægteskab: eft. 1990

Børn af HANNE CHRISTIANSEN og HENRIK MADSEN:

- i. JESPER SABINSKY¹⁰ CHRISTIANSEN, f. 20 maj 1990; v. EMILIE KAAS JØRGENSEN.
- ii. NANNA KAREN CHRISTIANSEN, f. 18 maj 1993; v. ASBJØRN B. STEFFENSEN, 09 apr 2015; f. 03 sep 1990.

Mere om ASBJØRN STEFFENSEN og NANNA CHRISTIANSEN:

Samlevere: 09 apr 2015

105. LISE⁹ STAUSHOLM (*BENNY⁸, CARLA ANNA SIGRID⁷ SABINSKY, CHRISTIAN CARL⁶, CHRISTIAN THORVALD⁵, JÜRGEN PETER⁴, JOHAN CHRISTIAN³, JOHAN CHRISTOPHER², HR.¹*) Hun giftede sig med RENÉ BUBANDT RÓPER.

Børn af LISE STAUSHOLM og RENÉ RÓPER:

- i. ANTONIE STAUSHOLM¹⁰ RÓPER.
- ii. ADAM RENÉ STAUSHOLM RÓPER.

106. LENE⁹ STAUSHOLM (*BENNY*⁸, *CARLA ANNA SIGRID*⁷ *SABINSKY*, *CHRISTIAN CARL*⁶, *CHRISTIAN THORVALD*⁵, *JÜRGEN PETER*⁴, *JOHAN CHRISTIAN*³, *JOHAN CHRISTOPHER*², *HR.*¹) blev født 04 jan 1959. Hun giftede sig med PETER MICHAEL RICHELSEN.

Børn af LENE STAUSHOLM og PETER RICHELSEN:

- i. CAROLINE AUGUSTA¹⁰ RICHELSEN, f. 16 aug 1996.
- ii. ANNA AMALIE RICHELSEN, f. 31 jan 2000.

107. TORBJØRN⁹ MØLLER (*LILLIAN*⁸ *SABINSKY*, *CARL CHRISTIAN RICHARDT*⁷, *CHRISTIAN CARL*⁶, *CHRISTIAN THORVALD*⁵, *JÜRGEN PETER*⁴, *JOHAN CHRISTIAN*³, *JOHAN CHRISTOPHER*², *HR.*¹) blev født 28 sep 1964. Han giftede sig med GILA KATRINE AGERSKOV FLY. Hun blev født 04 mar 1966.

Børn af TORBJØRN MØLLER og GILA FLY:

- i. LISBETH MØLLER¹⁰ FLY, f. 06 jan 1998.
- ii. VALIANT MØLLER FLY, f. 22 dec 1999.
- iii. FILIPPA MØLLER FLY, f. 14 maj 2002.

108. TROELS⁹ MØLLER (*LILLIAN*⁸ *SABINSKY*, *CARL CHRISTIAN RICHARDT*⁷, *CHRISTIAN CARL*⁶, *CHRISTIAN THORVALD*⁵, *JÜRGEN PETER*⁴, *JOHAN CHRISTIAN*³, *JOHAN CHRISTOPHER*², *HR.*¹) blev født 12 maj 1966. Han giftede sig med SOLVEJ.

Barn af TROELS MØLLER og SOLVEJ:

- i. JONAS¹⁰ MØLLER.

109. TOMMAS⁹ MØLLER (*LILLIAN*⁸ *SABINSKY*, *CARL CHRISTIAN RICHARDT*⁷, *CHRISTIAN CARL*⁶, *CHRISTIAN THORVALD*⁵, *JÜRGEN PETER*⁴, *JOHAN CHRISTIAN*³, *JOHAN CHRISTOPHER*², *HR.*¹) blev født 08 jul 1968. Han giftede sig med ANNE MARIE OLESEN. Hun blev født 22 sep 1967.

Børn af TOMMAS MØLLER og ANNE OLESEN:

- i. PETER¹⁰ MØLLER, f. 26 feb 1999.

Mere om PETER MØLLER:
Adoption: Adoptiv barn

- ii. PHILIP MØLLER, f. 29 jan 2005.

Mere om PHILIP MØLLER:
Adoption: adoptiv barn

110. TRINE SØBERG⁹ NIELSEN (*MERETE*⁸ *SABINSKY*, *CARL CHRISTIAN RICHARDT*⁷, *CHRISTIAN CARL*⁶, *CHRISTIAN THORVALD*⁵, *JÜRGEN PETER*⁴, *JOHAN CHRISTIAN*³, *JOHAN CHRISTOPHER*², *HR.*¹) blev født 29 apr 1970. Hun giftede sig med NIKOLAJ MIKKELSEN.

Børn af TRINE NIELSEN og NIKOLAJ MIKKELSEN:

- i. RASMUS SØBERG¹⁰ MIKKELSEN, f. 15 dec 1998.
- ii. HJALTE SØBERG MIKKELSEN, f. 29 aug 2000.

111. KRISTIAN SØBERG⁹ NIELSEN (*MERETE*⁸ *SABINSKY*, *CARL CHRISTIAN RICHARDT*⁷, *CHRISTIAN CARL*⁶, *CHRISTIAN THORVALD*⁵, *JÜRGEN PETER*⁴, *JOHAN CHRISTIAN*³, *JOHAN CHRISTOPHER*², *HR.*¹) blev født 13 maj 1973. Han giftede sig med BETTINA MATHER.

Børn af KRISTIAN NIELSEN og BETTINA MATHER:

- i. LINUS SØBJERG¹⁰ MATHER, f. 22 okt 2005.
- ii. BERTIL SØBJERG MATHER, f. 12 mar 2008.

112. ANNE-METTE⁹ KORNGAARD (*WALTER*⁸, *LORENTS JULIUS VIKTOR SABINSKY*⁷ (*KORNGAARD*), *LORENTS JULIUS MICHAEL PETER*⁶ *SABINSKY*, *JULIUS HEINRICH*⁵, *JÜRGEN PETER*⁴, *JOHAN CHRISTIAN*³, *JOHAN CHRISTOPHER*², *HR.*¹) blev født 04 mar 1954, og døde 10 sep 2010. Hun giftede sig med (1) MOGENS BORGBO. Hun giftede sig med (2) ERIK LARSEN.

Barn af ANNE-METTE KORNGAARD og ERIK LARSEN:
154. i. HEIDI¹⁰ KORNGAARD, f. 25 feb 1984.

113. HENRIK⁹ KORNGAARD (*WALTER⁸, LORENTS JULIUS VIKTOR SABINSKY⁷ (KORNGAARD), LORENTS JULIUS MICHAEL PETER⁶ SABINSKY, JULIUS HEINRICH⁵, JÜRGEN PETER⁴, JOHAN CHRISTIAN³, JOHAN CHRISTOPHER², HR.¹*) blev født 02 okt 1957. Han giftede sig med HELLE KORNGAARD.

Børn af HENRIK KORNGAARD og HELLE KORNGAARD:

- i. ANNE PATRICIA¹⁰ KORNGAARD, f. 06 aug 1990.
- ii. KARI MARIE KORNGAARD, f. dec 1993; d. nov 1994.
- iii. ESTER CAMILLA KORNGAARD, f. 23 sep 1994.

114. BENTE KORNGAARD⁹ NIELSEN (*WALTER⁸ KORNGAARD, LORENTS JULIUS VIKTOR SABINSKY⁷ (KORNGAARD), LORENTS JULIUS MICHAEL PETER⁶ SABINSKY, JULIUS HEINRICH⁵, JÜRGEN PETER⁴, JOHAN CHRISTIAN³, JOHAN CHRISTOPHER², HR.¹*) blev født 22 dec 1963. Hun mødte (1) JAN ERIK SØRENSEN. Hun giftede sig med (2) JØRGEN FLEMMING NIELSEN 30 aug 2008. Han blev født 20 jan 1955.

Mere om JØRGEN NIELSEN og BENTE NIELSEN:
Ægteskab: 30 aug 2008

Barn af BENTE NIELSEN og JAN SØRENSEN:

- i. STEPHAN¹⁰ SØRENSEN, f. 28 jul 1987.

115. SYGEPLEJERSKE MARIANNE VÆDELE⁹ BIRKESKOV (*PREBEN⁸, CARL ANTON SABINSKY⁷ (BIRKESKOV), LORENTS JULIUS MICHAEL PETER⁶ SABINSKY, JULIUS HEINRICH⁵, JÜRGEN PETER⁴, JOHAN CHRISTIAN³, JOHAN CHRISTOPHER², HR.¹*) blev født 04 apr 1980. Hun giftede sig med JEANNE SKAUN ANDERSEN.

Børn af MARIANNE BIRKESKOV og JEANNE ANDERSEN:

- i. MARCUS BIRKESKOV¹⁰ ANDERSEN.
- ii. FREJA BIRKESKOV ANDERSEN, f. 28 apr 2016.

116. IBEN⁹ BIRKESKOV (*EGON⁸, CARL ANTON SABINSKY⁷ (BIRKESKOV), LORENTS JULIUS MICHAEL PETER⁶ SABINSKY, JULIUS HEINRICH⁵, JÜRGEN PETER⁴, JOHAN CHRISTIAN³, JOHAN CHRISTOPHER², HR.¹*) blev født 11 mar 1973. Hun giftede sig med LETH.

Barn af IBEN BIRKESKOV og LETH:

- i. SABASTIAN LETH¹⁰ PETERSEN, f. 20 aug 2006.

117. JANE MOLBO⁹ BIRKESKOV (*EGON⁸, CARL ANTON SABINSKY⁷ (BIRKESKOV), LORENTS JULIUS MICHAEL PETER⁶ SABINSKY, JULIUS HEINRICH⁵, JÜRGEN PETER⁴, JOHAN CHRISTIAN³, JOHAN CHRISTOPHER², HR.¹*) blev født 08 aug 1963. Hun giftede sig med BENDT IB. Han blev født 12 aug 1959.

Børn af JANE BIRKESKOV og BENDT IB:

- i. RENE MOLBO¹⁰ IB, f. 25 jun 1987.
- ii. KASPER MOLBO IB, f. 19 jan 1991.
- iii. HENRIK MOLBO IB, f. 23 okt 1995.

118. CLAUS MOLBO⁹ BIRKESKOV (*EGON⁸, CARL ANTON SABINSKY⁷ (BIRKESKOV), LORENTS JULIUS MICHAEL PETER⁶ SABINSKY, JULIUS HEINRICH⁵, JÜRGEN PETER⁴, JOHAN CHRISTIAN³, JOHAN CHRISTOPHER², HR.¹*) blev født 20 aug 1964. Han giftede sig med ANITA VIACHESLAVOVNA.

Børn af CLAUS BIRKESKOV og ANITA VIACHESLAVOVNA:

- i. AUGUST DANIEL¹⁰ MOLBO, f. 21 aug 2003.
- ii. ANTON DANIEL MOLBO, f. 27 apr 2009.

119. HENRIK FAHLBERG⁹ (BIRKESKOV) (*CURT⁸ BIRKESKOV, CARL ANTON SABINSKY⁷ (BIRKESKOV), LORENTS JULIUS MICHAEL PETER⁶ SABINSKY, JULIUS HEINRICH⁵, JÜRGEN PETER⁴, JOHAN CHRISTIAN³, JOHAN CHRISTOPHER², HR.¹*) blev født 26 jan 1962. Han giftede sig med HELLE.

Barn af HENRIK (BIRKESKOV) og HELLE:

- i. SABASTIAN¹⁰ FAHLBERG, f. 27 jul 1995.

120. LINDA⁹ BIRKESKOV (*CURT*⁸, *CARL ANTON SABINSKY*⁷ (BIRKESKOV), *LORENTS JULIUS MICHAEL PETER*⁶ *SABINSKY*, *JULIUS HEINRICH*⁵, *JÜRGEN PETER*⁴, *JOHAN CHRISTIAN*³, *JOHAN CHRISTOPHER*², *HR.*¹) blev født 22 apr 1981. Hun giftede sig med MICHAEL GADE. Han blev født 28 dec 1977.

Børn af LINDA BIRKESKOV og MICHAEL GADE:

- i. OLIVER BIRKESKOV¹⁰ GADE, f. 23 sep 2006.
- ii. JOHANNE BIRKESKOV GADE, f. 03 jul 2009.

121. BJARNE⁹ BIRKESKOV (*FLEMMING*⁸, *CARL ANTON SABINSKY*⁷ (BIRKESKOV), *LORENTS JULIUS MICHAEL PETER*⁶ *SABINSKY*, *JULIUS HEINRICH*⁵, *JÜRGEN PETER*⁴, *JOHAN CHRISTIAN*³, *JOHAN CHRISTOPHER*², *HR.*¹) blev født 26 jul 1965. Han giftede sig med LONA SYSLER SIMONSEN. Hun blev født 18 jul 1956.

Barn af BJARNE BIRKESKOV og LONA SIMONSEN:

- i. NICHLAS¹⁰ BIRKESKOV, f. 27 aug 1995.

122. BENNY ISAK⁹ BIRKESKOV (*FLEMMING*⁸, *CARL ANTON SABINSKY*⁷ (BIRKESKOV), *LORENTS JULIUS MICHAEL PETER*⁶ *SABINSKY*, *JULIUS HEINRICH*⁵, *JÜRGEN PETER*⁴, *JOHAN CHRISTIAN*³, *JOHAN CHRISTOPHER*², *HR.*¹) blev født 14 aug 1967.

Barn af BENNY ISAK BIRKESKOV:

- i. JOSHOU¹⁰ BIRKESKOV, f. 27 dec 2005.

123. FARMACEUT TINA BIRKESKOV⁹ CHRISTENSEN (*GURLI*⁸ *BIRKESKOV*, *CARL ANTON SABINSKY*⁷ (BIRKESKOV), *LORENTS JULIUS MICHAEL PETER*⁶ *SABINSKY*, *JULIUS HEINRICH*⁵, *JÜRGEN PETER*⁴, *JOHAN CHRISTIAN*³, *JOHAN CHRISTOPHER*², *HR.*¹) blev født 09 jul 1965. Hun giftede sig med MASKINSNEDKER SVEND DREJER AXELSEN. Han blev født 06 aug 1966.

Børn af TINA CHRISTENSEN og SVEND AXELSEN:

- i. ANN-LINE BIRKESKOV DREJER¹⁰ AXELSEN, f. 27 nov 1994.
- ii. KASPER BIRKESKOV DREJER AXELSEN, f. 12 mar 1998.

124. KLINIKASSISTENT LONE BIRKESKOV⁹ CHRISTENSEN (*GURLI*⁸ *BIRKESKOV*, *CARL ANTON SABINSKY*⁷ (BIRKESKOV), *LORENTS JULIUS MICHAEL PETER*⁶ *SABINSKY*, *JULIUS HEINRICH*⁵, *JÜRGEN PETER*⁴, *JOHAN CHRISTIAN*³, *JOHAN CHRISTOPHER*², *HR.*¹) blev født 20 jun 1966. Hun giftede sig med RENÉ SØRENSEN. Han blev født 18 maj 1966.

Børn af LONE CHRISTENSEN og RENÉ SØRENSEN:

- i. EMMA BIRKESKOV KLEISTER¹⁰ SØRENSEN, f. 11 feb 1996.
- ii. SOFIE BIRKESKOV KLEISTER SØRENSEN, f. 28 okt 1998.

125. ELEKTROMEKANIKER RENÉ BIRKESKOV⁹ CHRISTENSEN (*GURLI*⁸ *BIRKESKOV*, *CARL ANTON SABINSKY*⁷ (BIRKESKOV), *LORENTS JULIUS MICHAEL PETER*⁶ *SABINSKY*, *JULIUS HEINRICH*⁵, *JÜRGEN PETER*⁴, *JOHAN CHRISTIAN*³, *JOHAN CHRISTOPHER*², *HR.*¹) blev født 26 nov 1971. Han giftede sig med SOSU-ASSISTENT TINA WESTERGAARD KNUDSEN. Hun blev født 17 mar 1973.

Børn af RENÉ CHRISTENSEN og TINA KNUDSEN:

- i. SARA BIRKESKOV WESTERGAARD¹⁰ CHRISTENSEN, f. 11 aug 1996.
- ii. NAJA BIRKESKOV WESTERGAARD CHRISTENSEN, f. 26 aug 1998.

126. SOSU-ASSISTENT SUSANNE BIRKESKOV⁹ CHRISTENSEN (*ELSE*⁸ *BIRKESKOV*, *CARL ANTON SABINSKY*⁷ (BIRKESKOV), *LORENTS JULIUS MICHAEL PETER*⁶ *SABINSKY*, *JULIUS HEINRICH*⁵, *JÜRGEN PETER*⁴, *JOHAN CHRISTIAN*³, *JOHAN CHRISTOPHER*², *HR.*¹) blev født 21 maj 1968. Hun giftede sig med SALGSCHEF LARS TOVGAARD NIELSEN. Han blev født 06 nov 1967.

Børn af SUSANNE CHRISTENSEN og LARS NIELSEN:

- i. LOUISE BIRKESKOV TOVGAARD¹⁰ NIELSEN, f. 11 mar 1994.

ii. JULIE BIRKESKOV TOVGAARD NIELSEN, f. 08 jun 1996.

127. PÆDAGOG JANNIE BIRKESKOV⁹ CHRISTENSEN (*ELSE⁸ BIRKESKOV, CARL ANTON SABINSKY⁷ (BIRKESKOV), LORENTS JULIUS MICHAEL PETER⁶ SABINSKY, JULIUS HEINRICH⁵, JÜRGEN PETER⁴, JOHAN CHRISTIAN³, JOHAN CHRISTOPHER², HR.¹*) blev født 21 nov 1971. Hun mødte HENRIK JESSEN.

Børn af JANNIE CHRISTENSEN og HENRIK JESSEN:

- i. NICHLAS BIRKESKOV¹⁰ JESSEN, f. 24 jun 1996.
- ii. FREDRIK BIRKESKOV JESSEN, f. 25 maj 2001.

128. MASKINSNEDKER HENRIK BIRKESKOV⁹ CHRISTENSEN (*ELSE⁸ BIRKESKOV, CARL ANTON SABINSKY⁷ (BIRKESKOV), LORENTS JULIUS MICHAEL PETER⁶ SABINSKY, JULIUS HEINRICH⁵, JÜRGEN PETER⁴, JOHAN CHRISTIAN³, JOHAN CHRISTOPHER², HR.¹*) blev født 07 jun 1973. Han mødte (1) LENA ENGBERG. Hun blev født 23 jul 1975. Han giftede sig med (2) METTE KIRCH JØRGENSEN 14 aug 2010. Hun blev født 23 jul 1975.

Mere om HENRIK CHRISTENSEN og METTE JØRGENSEN:

Ægteskab: 14 aug 2010

Børn af HENRIK CHRISTENSEN og LENA ENGBERG:

- i. ANDREAS BIRKESKOV¹⁰ ENGBERG, f. 16 nov 1996.
- ii. ALBERTE BIRKESKOV ENGBERG, f. 08 jul 2000.

Barn af HENRIK CHRISTENSEN og METTE JØRGENSEN:

- iii. DANIEL KIRCH BIRKESKOV¹⁰ CHRISTENSEN, f. 03 okt 2007.

129. VIVI⁹ SABINSKY (*KJELD LORENTZ⁸, ALBERT EDVARD ARNOLD⁷, LORENTS JULIUS MICHAEL PETER⁶, JULIUS HEINRICH⁵, JÜRGEN PETER⁴, JOHAN CHRISTIAN³, JOHAN CHRISTOPHER², HR.¹*) blev født 05 apr 1963. Hun giftede sig med KURT JIMMY RASMUSSEN.

Barn af VIVI SABINSKY og KURT RASMUSSEN:

- i. NIKITA MARIE¹⁰ SABINSKY, f. 13 jul 1993.

130. MARTIN KAI⁹ SABINSKY (*MOGENS KAI⁸, NIELS JUEL VILLY⁷, VILLIAM HERMAN BENT⁶, JULIUS HEINRICH⁵, JÜRGEN PETER⁴, JOHAN CHRISTIAN³, JOHAN CHRISTOPHER², HR.¹*) blev født 20 mar 1975, og døde 23 dec 2016. Han giftede sig med MARIA SABINSKY.

Børn af MARTIN SABINSKY og MARIA SABINSKY:

- i. REBECKA¹⁰ SABINSKY.
- ii. ISABELL SABINSKY.
- iii. BEATRICE SABINSKY.

131. STEPHAN⁹ SABINSKY (*KAREN-BIRGITTE SABINSKY⁸ OLSEN, TOVE⁷ SABINSKY, VIGGO FRITS LOUIS⁶, JULIUS HEINRICH⁵, JÜRGEN PETER⁴, JOHAN CHRISTIAN³, JOHAN CHRISTOPHER², HR.¹*) blev født 17 nov 1974. Han giftede sig med STINE MARIA LARSEN. Hun blev født 07 sep 1976.

Børn af STEPHAN SABINSKY og STINE LARSEN:

- i. ALFRIDA MARIA¹⁰ SABINSKY, f. 29 sep 2005.
- ii. ROSALINA MARIA SABINSKY, f. 19 jun 2009.

132. JUDITH⁹ SABINSKY (*BENT FLEMMING⁸, VILHELM MARTIN⁷, PETER MARTIN FREDERIK⁶, NIELS VILHELM⁵, JÜRGEN PETER⁴, JOHAN CHRISTIAN³, JOHAN CHRISTOPHER², HR.¹*) blev født 17 dec 1954 i Kingo sogn, København. Hun giftede sig med (1) STEEN CHRISTIANSEN. Han blev født 14 feb 1957. Hun mødte (2) JØRGEN GEORG HEMICKE OLSEN. Hun giftede sig med (3) HENRIK WILSON 14 okt 1997. Han blev født 31 aug 1960.

Noter for JUDITH SABINSKY:

1954

Født/Døbt: Kirkebog Kingo sogn, København

Judith Sabinsky
Hothers plads 9, 3. sal
Født den 17. december 1954
Døbt den 23. januar 1955

Forældre:

Bent Flemming Sabinsky, født i København, Rigshospitalet den 4. juli 1933 og hustru Bjørna Due f. Sørensen, født i København, Kingo sogn den 5. november 1937
Hothers plads 9, 3.sal
Viet i Kingo kirke den 21. august 1954

Faddere:

Moderen bar barnet
Tjener Jørgen Sabinsky, Valhalsgade 1
Tjener Svend Åge Hansen, Borgergade 10, Horsens

Mere om HENRIK WILSON og JUDITH SABINSKY:

Ægteskab: 14 okt 1997

Børn af JUDITH SABINSKY og STEEN CHRISTIANSEN:

- 155. i. CASPER¹⁰ SABINSKY, f. 13 aug 1986, Karlslunde.
- 156. ii. FIE LOUISE SABINSKY, f. 13 mar 1989.

Barn af JUDITH SABINSKY og JØRGEN OLSEN:

- 157. iii. JAKOB BO¹⁰ SABINSKY, f. 19 maj 1979.

133. RENÉ⁹ SABINSKY (*BENT FLEMMING*⁸, *VILHELM MARTIN*⁷, *PETER MARTIN FREDERIK*⁶, *NIELS VILHELM*⁵, *JÜRGEN PETER*⁴, *JOHAN CHRISTIAN*³, *JOHAN CHRISTOPHER*², *HR.*¹) blev født 27 feb 1956 i Skt. Marcus sogn, København. Han giftede sig med PIA LYKKE MADSEN 01 dec 1984 i Ishøj Rådhus, København. Hun blev født 21 jul 1958 i Vigerslev sogn, København.

Noter for RENÉ SABINSKY:

1956
Født/Døbt: Kirkebog Skt. Marcus sogn, København 1955-1957
Fødte mandkøn 1956
René Sabinsky
Født den 27. februar 1956
Martinsvej 8, Københavns kommunes fødeklínik
Døbt den 2. september 1956

Forældre:

Mekaniker Bent Flemming Sabinsky og hustru Bjørna Due f. Sørensen
Esromgade 10, 1.sal

f.f. 4/7 1933 Kbh. Rigshospitalet
m.f. 5/11 1939, Kingo sogn, København

Viede Kbh. Kingos kirke d. 21/8 1954

Noter for PIA LYKKE MADSEN:

1958
Født/Døbt:
Pia Lykke Madsen
Født den 21. juli 1958
Vigerslev sogn
Døbt den 14. december 1958
Vigerslev kirke, Vigerslev sogn

Mere om RENÉ SABINSKY og PIA MADSEN:

Ægteskab: 01 dec 1984, Ishøj Rådhus, København

Barn af RENÉ SABINSKY og PIA MADSEN:

158. i. THOMAS¹⁰ SABINSKY, f. 06 dec 1976, Roskilde Sygehus, Søndre sogn, Roskilde.

134. JENS ERIK DUE⁹ SABINSKY-RIIS (*BENT FLEMMING⁸ SABINSKY, VILHELM MARTIN⁷, PETER MARTIN FREDERIK⁶, NIELS VILHELM⁵, JÜRGEN PETER⁴, JOHAN CHRISTIAN³, JOHAN CHRISTOPHER², HR.¹*) blev født 27 apr 1967 i Skt. Stefans sogn, København. Han giftede sig med (1) MARIANNE SABINSKY (BACH) 30 sep 1989 i Roskilde domsogn. Hun blev født 1967. Han giftede sig med (2) CHRISTINA HEIDI HEIL RIIS 22 maj 2004 i Lellinge kirke, datter af RUDOLF HEIL og ANETTE RIIS. Hun blev født 23 maj 1975 i Rødovre sogn, Rødovre.

Noter for JENS ERIK DUE SABINSKY-RIIS:

1967

Født/Døbt:

Skt. Stefans sogn, København

Jens Erik Due Sabinsky

Født den 27. April 1967

Døbt 17. december 1967 - Kingos kirke

1989

Viet: 30. december 1989 i Roskilde Domkirke

Gift med Marianne Bach

(Skilt)

2004

Viet: 22. Maj 2004 i Lellinge kirke

Gift med Christina Heidi Heil Riis

Mere om JENS SABINSKY-RIIS og MARIANNE (BACH):

Ægteskab: 30 sep 1989, Roskilde domsogn

Noter for CHRISTINA HEIDI HEIL RIIS:

1975

Født/Døbt:

Christina Heidi Heil Riis

Født den 23. maj 1975 i Rødovre

Døbt den 13. juli 1975 Frederiksberg kirke

Faddere:

Vibeke Sampson, Paul Grimm

Konfirmeret:

23. september 1989 i Kirke Værløse kirke

Mere om JENS SABINSKY-RIIS og CHRISTINA RIIS:

Ægteskab: 22 maj 2004, Lellinge kirke

Børn af JENS SABINSKY-RIIS og MARIANNE (BACH):

i. KIRSTINE¹⁰ SABINSKY, f. 27 apr 1990, Køge Hospital, Roskilde amt.

Noter for KIRSTINE SABINSKY:

1992

Født/Døbt: (fra Kirstine)

Kirstine Sabinsky

Født den 27. april 1990 på Køge Sygehus

Døbt i Roskilde Domkirke den 24. juni 1990

Forældre:

Jens Erik Due Sabinsky-Riis og Hustru Marianne Bach

ii. CHRISTOFFER SABINSKY, f. 22 dec 1992, Roskilde Sygehus, Søndre sogn, Roskilde.

Noter for CHRISTOFFER SABINSKY:

1992

Født/Døbt: (fra Kirstine)

Christoffer Sabinsky

Født den 22. december 1992 på Roskilde Amts Sygehus
Døbt i Glim Kirke februar 1993

Forældre:
Jens Erik Due Sabinsky-Riis og Hustru Marianne Bach

Børn af JENS SABINSKY-RIIS og CHRISTINA RIIS:

- iii. NOAH SABINSKY¹⁰ RIIS, f. 18 maj 2009, Flintholm sogn, Frederiksberg kommune.
- iv. CLARA SABINSKY RIIS, f. 03 maj 2005, Lellinge sogn, Køge kommune.

Noter for CLARA SABINSKY RIIS:

2005

Født/Døbt:

Clara Sabinsky Riis

Født den 3. Maj 2005 Lellinge sogn, Køge

Døbt den 21. august 2005 Lellinge kirke, Køge

Faddere:

Charlotte Riis, Thomas Sabinsky, Anette Riis

135. KIM SERUP⁹ (ANDERSEN) (*JONNY ANDERSEN*⁸ (*JOHNSEN*), *POUL MØRK*⁷ *PEDERSEN*, *CAROLINE FREDERIKKE LAURA*⁶ *SABINSKY*, *NIELS VILHELM*⁵, *JÜRGEN PETER*⁴, *JOHAN CHRISTIAN*³, *JOHAN CHRISTOPHER*², *Hr.*¹) blev født 22 mar 1961. Han giftede sig med KARINA FAUERSCHOU. Hun blev født 19 apr 1970.

Børn af KIM (ANDERSEN) og KARINA FAUERSCHOU:

- i. ALLAN FAUERSCHOU¹⁰ ANDERSEN, f. 06 apr 1988.
- ii. MARIA ANDERSEN, f. 22 jul 1990.
- iii. MICHAEL ANDERSEN, f. 18 feb 1993.

136. JANE⁹ OLSEN (*JONNY ANDERSEN*⁸ (*JOHNSEN*), *POUL MØRK*⁷ *PEDERSEN*, *CAROLINE FREDERIKKE LAURA*⁶ *SABINSKY*, *NIELS VILHELM*⁵, *JÜRGEN PETER*⁴, *JOHAN CHRISTIAN*³, *JOHAN CHRISTOPHER*², *Hr.*¹) blev født 29 mar 1967. Hun giftede sig med REGIUS.

Barn af JANE OLSEN og REGIUS:

- i. HELENA LISELOTTE¹⁰ REGIUS, f. 17 jun 1996.

137. HELLE VERNON⁹ JOHNSEN (*JONNY ANDERSEN*⁸ (*JOHNSEN*), *POUL MØRK*⁷ *PEDERSEN*, *CAROLINE FREDERIKKE LAURA*⁶ *SABINSKY*, *NIELS VILHELM*⁵, *JÜRGEN PETER*⁴, *JOHAN CHRISTIAN*³, *JOHAN CHRISTOPHER*², *Hr.*¹) blev født 25 maj 1963. Hun giftede sig med HENRIK BAHRENSCHEER.

Barn af HELLE JOHNSEN og HENRIK BAHRENSCHEER:

- i. CHRISTIAN¹⁰ BAHRENSCHEER, f. 13 okt 1990.

138. ANETTE⁹ MARTENS (*HELGE*⁸, *AXEL MARTIN*⁷, *ANNA MARTINE*⁶ *SABINSKY*, *NIELS VILHELM*⁵, *JÜRGEN PETER*⁴, *JOHAN CHRISTIAN*³, *JOHAN CHRISTOPHER*², *Hr.*¹) blev født 14 okt 1968. Hun giftede sig med FINN OLE MØLLER. Han blev født 07 sep 1961.

Børn af ANETTE MARTENS og FINN MØLLER:

- i. MIKE¹⁰ MØLLER, f. 26 dec 1993.
- ii. NICKI MØLLER, f. 02 aug 1996.

139. CAMILLA⁹ MARTENS (*HELGE*⁸, *AXEL MARTIN*⁷, *ANNA MARTINE*⁶ *SABINSKY*, *NIELS VILHELM*⁵, *JÜRGEN PETER*⁴, *JOHAN CHRISTIAN*³, *JOHAN CHRISTOPHER*², *Hr.*¹) blev født 02 nov 1972. Hun giftede sig med BRIAN GREGERSEN. Han blev født 18 aug 1970.

Børn af CAMILLA MARTENS og BRIAN GREGERSEN:

- i. MONIGUE¹⁰ TRAANTOFT, f. 14 aug 1997.
- ii. SIMON TRAANTOFT MARTENS, f. 29 jun 2000.

140. HENRIK⁹ MARTENS (*HELGE⁸, AXEL MARTIN⁷, ANNA MARTINE⁶ SABINSKY, NIELS VILHELM⁵, JÜRGEN PETER⁴, JOHAN CHRISTIAN³, JOHAN CHRISTOPHER², HR.¹*) blev født 13 jul 1974. Han giftede sig med TRINE IBSEN. Hun blev født 26 dec 1970.

Barn af HENRIK MARTENS og TRINE IBSEN:

- i. NATASHA¹⁰ MARTENS, f. 15 mar 1998.

141. CHRISTINA⁹ SABINSKY (*OLE RENÉ⁸, ERLAND EMIL⁷, ROBERT VILHELM⁶, NIELS VILHELM⁵, JÜRGEN PETER⁴, JOHAN CHRISTIAN³, JOHAN CHRISTOPHER², HR.¹*) blev født 10 mar 1969. Hun giftede sig med KIRK BRANDON 14 aug 1993.

Mere om CHRISTINA SABINSKY:

Døbt: 04 maj 1969

Mere om KIRK BRANDON og CHRISTINA SABINSKY:

Skilt: 2000

Ægteskab: 14 aug 1993

Barn af CHRISTINA SABINSKY og KIRK BRANDON:

- i. SIFF SABINSKY¹⁰ BRANDON, f. 22 sep 1995.

142. MALENE⁹ SABINSKY (*OLE RENÉ⁸, ERLAND EMIL⁷, ROBERT VILHELM⁶, NIELS VILHELM⁵, JÜRGEN PETER⁴, JOHAN CHRISTIAN³, JOHAN CHRISTOPHER², HR.¹*) blev født 21 maj 1971. Hun giftede sig med PAUL TYLER.

Børn af MALENE SABINSKY og PAUL TYLER:

- i. SILLE SABINSKY¹⁰ TYLER, f. 03 jun 2003.
- ii. SYLVESTER SABINSKY TYLER.

143. NIKOLAJ⁹ SABINSKY (*OLE RENÉ⁸, ERLAND EMIL⁷, ROBERT VILHELM⁶, NIELS VILHELM⁵, JÜRGEN PETER⁴, JOHAN CHRISTIAN³, JOHAN CHRISTOPHER², HR.¹*) blev født 28 dec 1974. Han giftede sig med DORTHE AGERBO. Hun blev født 12 jun 1973.

Børn af NIKOLAJ SABINSKY og DORTHE AGERBO:

- i. ISAK OLE AGERBO¹⁰ SABINSKY.
- ii. SELMA EDITH AGERBO SABINSKY.

144. MONA⁹ HUSHER (*ANNELISE⁸ JOHANSEN, VERA LILLY⁷ LUNDQVIST, JENNY ISAURA⁶ SABINSKY, NIELS VILHELM⁵, JÜRGEN PETER⁴, JOHAN CHRISTIAN³, JOHAN CHRISTOPHER², HR.¹*) blev født 23 jul 1976 i Brønshøj. Hun giftede sig med MARC SPENCER ERICHSEN i Præstø. Han blev født 25 maj 1976.

Mere om MARC ERICHSEN og MONA HUSHER:

Ægteskab: Præstø

Børn af MONA HUSHER og MARC ERICHSEN:

- i. HELENA LOUISE¹⁰ HUSHER, f. 26 apr 2000, Brønshøj.
- ii. AISIA LÆRKE HUSHER, f. 01 jul 2003, Allerslev kirke.
- iii. LIVA LUCA HUSHER, f. 28 nov 2008, Herstedvester kirke.

Generation nr. 10

145. SUSAN PRØHL¹⁰ SABINSKY (*BIRGIT⁹, FRANK WERNER⁸, CARL LAURITS THORVALD⁷, CHRISTIAN CARL⁶, CHRISTIAN THORVALD⁵, JÜRGEN PETER⁴, JOHAN CHRISTIAN³, JOHAN CHRISTOPHER², HR.¹*) blev født 26 nov 1966. Hun giftede sig med ANDERSEN.

Noter for SUSAN PRØHL SABINSKY:

Susan Prøhl Sabinsky

Født den 26. november 1966

Far: Henning Prøhl
Mor: Birgit Sabinsky

1883
Dimitterede fra Værebroskole, Bagsværd, København

1971
Dimitterede fra Gentofte Socialpædagogiske Seminarium

Barn af SUSAN SABINSKY og ANDERSEN:
i. EMIL¹¹ ANDERSEN, f. 15 maj 1994.

Noter for EMIL ANDERSEN:
Emil Andersen

Gik på Erhvervsskolen Nordsjælland, Frederikssund

Gift, bor i Frederikssund

146. ANDERS SABINSKY¹⁰ TØGERN (*HELEN⁹ SABINSKY, ELVIN AAGE⁸, AAGE CHRISTIAN VILHELM⁷, CHRISTIAN CARL⁶, CHRISTIAN THORVALD⁵, JÜRGEN PETER⁴, JOHAN CHRISTIAN³, JOHAN CHRISTOPHER², HR.¹*) blev født 27 aug 1980. Han giftede sig med TERESA LUND. Hun blev født 04 apr 1980.

Barn af ANDERS TØGERN og TERESA LUND:
i. ATHENE SABINSKY LUND¹¹ TØGERN, f. 12 dec 2011.

147. MIKAEL GREGORY¹⁰ SEARS (*ALICE⁹ SABINSKY, MOGENS ERIK⁸, CARL OLUF⁷, CHRISTIAN CARL⁶, CHRISTIAN THORVALD⁵, JÜRGEN PETER⁴, JOHAN CHRISTIAN³, JOHAN CHRISTOPHER², HR.¹*) blev født 03 jan 1964 i Regina, Saskatchewan, Canada. Han giftede sig med JANA CLAIRE SMITH 22 aug 1991. Hun blev født 05 aug 1967.

Mere om MIKAEL SEARS og JANA SMITH:
Ægteskab: 22 aug 1991

Børn af MIKAEL SEARS og JANA SMITH:
i. ETHAN MICHAEL¹¹ SEARS, f. 15 jul 1994, Calgary, Alberta, Canada.
ii. ERIK PETER SEARS, f. 09 dec 1999, Calgary, Alberta, Canada.

148. ROBERT WAYNE¹⁰ SEARS (*ALICE⁹ SABINSKY, MOGENS ERIK⁸, CARL OLUF⁷, CHRISTIAN CARL⁶, CHRISTIAN THORVALD⁵, JÜRGEN PETER⁴, JOHAN CHRISTIAN³, JOHAN CHRISTOPHER², HR.¹*) blev født 05 okt 1967 i Edmonton, Alberta, Canada. Han giftede sig med PATRICIA SUNDERLAND i Edmonton, Alberta, Canada. Hun blev født 17 mar 1966.

Mere om ROBERT SEARS og PATRICIA SUNDERLAND:
Ægteskab: Edmonton, Alberta, Canada

Barn af ROBERT SEARS og PATRICIA SUNDERLAND:
i. TIMOTHY ROBERT¹¹ SEARS, f. 08 nov 2006, Ottawa, Quibec, Canada.

149. MICHAEL¹⁰ HØEGH-GULDBERG (*HANNE BERIT⁹ SØRENSEN, MOGENS ERIK⁸ SABINSKY, CARL OLUF⁷, CHRISTIAN CARL⁶, CHRISTIAN THORVALD⁵, JÜRGEN PETER⁴, JOHAN CHRISTIAN³, JOHAN CHRISTOPHER², HR.¹*) blev født 28 sep 1971. Han giftede sig med (1) MONIKA LÖPPE 19 aug 1998. Hun blev født 19 sep 1975. Han giftede sig med (2) OLGA POMOMARENKO 09 nov 2013. Hun blev født 13 okt 1987.

Noter for MICHAEL HØEGH-GULDBERG:
Viet: 19. august 1998
Skilt fra Monika Løppe den 6. oktober 2006

Mere om MICHAEL HØEGH-GULDBERG og MONIKA LÖPPE:
Skilt: 27 jun 2007
Ægteskab: 19 aug 1998

Mere om MICHAEL HØEGH-GULDBERG og OLGA POMOMARENKO:
Ægteskab: 09 nov 2013

Børn af MICHAEL HØEGH-GULDBERG og MONIKA LÖPPE:
i. MAGNUS MIKKI¹¹ HØEGH-GULDBERG, f. 19 aug 2001.
ii. MATHILDE MELANIE HØEGH-GULDBERG, f. 28 jan 2006.

Barn af MICHAEL HØEGH-GULDBERG og OLGA POMOMARENKO:
iii. OLIVIA MICHELLE¹¹ HØEGH-GULDBERG, f. 05 apr 2014.

150. SUSANNE¹⁰ HØEGH-GULDBERG (*HANNE BERIT⁹ SØRENSEN, MOGENS ERIK⁸ SABINSKY, CARL OLUF⁷, CHRISTIAN CARL⁶, CHRISTIAN THORVALD⁵, JÜRGEN PETER⁴, JOHAN CHRISTIAN³, JOHAN CHRISTOPHER², HR.¹*) blev født 10 mar 1974. Hun giftede sig med (1) KIM SØRENSEN. Hun giftede sig med (2) LASSE PETERSEN 10 mar 2012. Han blev født 25 mar 1973.

Mere om LASSE PETERSEN og SUSANNE HØEGH-GULDBERG:
Ægteskab: 10 mar 2012

Barn af SUSANNE HØEGH-GULDBERG og KIM SØRENSEN:
i. CECILIE¹¹ HØEG-GULDBERG, f. 30 jan 2002.

Barn af SUSANNE HØEGH-GULDBERG og LASSE PETERSEN:
ii. JULIE HØEGH-GULDBERG¹¹ PETERSEN, f. 20 mar 2012.

151. MICHAEL PETER¹⁰ SABINSKY (*ERIK BECH⁹, MOGENS ERIK⁸, CARL OLUF⁷, CHRISTIAN CARL⁶, CHRISTIAN THORVALD⁵, JÜRGEN PETER⁴, JOHAN CHRISTIAN³, JOHAN CHRISTOPHER², HR.¹*) blev født 17 aug 1971. Han mødte (1) ANETTE FRIBORG MORTENSEN. Hun blev født 28 apr 1968. Han mødte (2) LEA SCHANDORFF. Hun blev født 04 jan 1968. Han mødte (3) KARINA HOLBÆK HANSEN.

Noter for MICHAEL PETER SABINSKY:
1971
Michael Peter Sabinsky
Født den 17. august 1971
Døbt den 5. marts 1972
Allehelgens Kirke
Ungarnsgade 43
2300 København S, Amager

Forældre:
Erik Bech Sabinsky og hustru Linda Mariane Petersen

Barn af MICHAEL SABINSKY og ANETTE MORTENSEN:
i. SIMONE FRIBORG¹¹ SABINSKY, f. 14 sep 1996.

Barn af MICHAEL SABINSKY og KARINA HANSEN:
ii. FREYA SIF¹¹ SABINSKY, f. 21 sep 2001.

Noter for FREYA SIF SABINSKY:
2001
Freya Sif Sabinsky
Født den 21. september 2001
Døbt den 23. februar 2002
Hvidovre kirke og sogn

152. CLAUS JAN¹⁰ SABINSKY (*ERIK BECH⁹, MOGENS ERIK⁸, CARL OLUF⁷, CHRISTIAN CARL⁶, CHRISTIAN THORVALD⁵, JÜRGEN PETER⁴, JOHAN CHRISTIAN³, JOHAN CHRISTOPHER², HR.¹*) blev født 21 maj 1974. Han giftede sig med MARIANNE SØNDERBY 08 sep 2001. Hun blev født 10 apr 1975.

Noter for CLAUS JAN SABINSKY:

1974
Claus Jan Sabinsky
Født den 21. maj 1974
Døbt den 15. september 1974
Simeons Kirke
Sjællandsgade 12 B
2200 København N
Simeon-Sankt Johannes sogn

Mere om CLAUD SABINSKY og MARIANNE SØNDERBY:
Ægteskab: 08 sep 2001

Børn af CLAUD SABINSKY og MARIANNE SØNDERBY:

- i. EMMA SØNDERBY¹¹ SABINSKY, f. 24 feb 2000; v. MATHIAS BACH ANDERSEN, 21 jun 2015; f. 11 jul 1999.

Noter for EMMA SØNDERBY SABINSKY:
2000

Emma Sønderby Sabinsky
Født den 24. februar 2000
Døbt den 4. juni 2000
Hvidovre Kirke og sogn

2015
Mødte Mathias Andersen
Kærester den 21. juni 2015

Mere om MATHIAS ANDERSEN og EMMA SABINSKY:
Samlevere: 21 jun 2015

- ii. LAURA SØNDERBY SABINSKY, f. 14 apr 2003.

Noter for LAURA SØNDERBY SABINSKY:
2003

Laura Sønderby Sabinsky
Født den 14. april 2003
Døbt den 28. juni 2003
Hvidovre kirke og sogn

- iii. MATHIAS SØNDERBY SABINSKY, f. 10 nov 2011, Hvidovre, København.

Noter for MATHIAS SØNDERBY SABINSKY:

2011
Mathias Sønderby Sabinsky
Født den 10. november 2011
Døbt den 25. marts 2012
Karlstrup kirke og sogn

153. CHRISTIAN KJELD¹⁰ SKYTTE (*LENE KAREN⁹ CHRISTIANSEN, INGE KAREN⁸ SABINSKY, CARL OLUF⁷, CHRISTIAN CARL⁶, CHRISTIAN THORVALD⁵, JÜRGEN PETER⁴, JOHAN CHRISTIAN³, JOHAN CHRISTOPHER², HR.¹*) blev født 16 dec 1984. Han giftede sig med NANNA HASLE BAK 11 jun 2011, datter af HANS NIELSEN og ANNE BAK. Hun blev født 14 sep 1985.

Mere om CHRISTIAN SKYTTE og NANNA BAK:
Ægteskab: 11 jun 2011

Børn af CHRISTIAN SKYTTE og NANNA BAK:

- i. MARIUS BAK¹¹ SKYTTE, f. 10 apr 2013, Hvidovre Hospital, Hvidovre.

Mere om MARIUS BAK SKYTTE:
Døbt: 01 sep 2013, Sundkirken, Amager

- ii. AGNES BAK SKYTTE, f. 23 jun 2014, Hvidovre Hospital, Hvidovre.

154. HEIDI¹⁰ KORNGAARD (*ANNE-METTE⁹, WALTER⁸, LORENTS JULIUS VIKTOR SABINSKY⁷ (KORNGAARD), LORENTS JULIUS MICHAEL PETER⁶ SABINSKY, JULIUS HEINRICH⁵, JÜRGEN PETER⁴, JOHAN CHRISTIAN³, JOHAN CHRISTOPHER², HR.¹*) blev født 25 feb 1984. Hun giftede sig med BJARNE KORNGAARD. Han blev født 08 sep 1980.

Børn af HEIDI KORNGAARD og BJARNE KORNGAARD:

- i. IDA SOLVEIG¹¹ KORNGAARD, f. 01 aug 2010.
- ii. ANNE SIGRID KORNGAARD, f. 04 mar 2013.

Noter for ANNE SIGRID KORNGAARD:

2013
Anne Sigred Korngard
Født den 4. marts 2013
Døbes den 8. september 2013 i Hyllested Kirke

155. CASPER¹⁰ SABINSKY (*JUDITH⁹, BENT FLEMMING⁸, VILHELM MARTIN⁷, PETER MARTIN FREDERIK⁶, NIELS VILHELM⁵, JÜRGEN PETER⁴, JOHAN CHRISTIAN³, JOHAN CHRISTOPHER², HR.¹*) blev født 13 aug 1986 i Karlslunde. Han giftede sig med KARINA GRAABÆK 28 maj 2001. Hun blev født 12 nov 1987.

Mere om CASPER SABINSKY og KARINA GRAABÆK:

Ægteskab: 28 maj 2001

Børn af CASPER SABINSKY og KARINA GRAABÆK:

- i. SIA GRAABÆK¹¹ SABINSKY, f. 30 okt 2012, Helsingør.
- ii. SALLY ELISE GRAABÆK SABINSKY, f. 25 nov 2014, Helsingør.

156. FIE LOUISE¹⁰ SABINSKY (*JUDITH⁹, BENT FLEMMING⁸, VILHELM MARTIN⁷, PETER MARTIN FREDERIK⁶, NIELS VILHELM⁵, JÜRGEN PETER⁴, JOHAN CHRISTIAN³, JOHAN CHRISTOPHER², HR.¹*) blev født 13 mar 1989. Hun giftede sig med ANDERS RAVNHOLT THAYSEN 20 aug 2016. Han blev født 08 aug 1989.

Mere om ANDERS THAYSEN og FIE SABINSKY:

Ægteskab: 20 aug 2016

Børn af FIE SABINSKY og ANDERS THAYSEN:

- i. EVA¹¹ THAYSEN, f. 29 nov 2013.
- ii. AGNETE THAYSEN, f. 29 nov 2015.
- iii. IBEN THAYSEN, f. 29 nov 2015.

157. JAKOB BO¹⁰ SABINSKY (*JUDITH⁹, BENT FLEMMING⁸, VILHELM MARTIN⁷, PETER MARTIN FREDERIK⁶, NIELS VILHELM⁵, JÜRGEN PETER⁴, JOHAN CHRISTIAN³, JOHAN CHRISTOPHER², HR.¹*) blev født 19 maj 1979. Han giftede sig med RÚNA ÁRNASTEIN EGHOLM 08 okt 2008. Hun blev født 04 aug 1979 i Thorshavn, Færøerne.

Mere om JAKOB SABINSKY og RÚNA EGHOLM:

Ægteskab: 08 okt 2008

Børn af JAKOB SABINSKY og RÚNA EGHOLM:

- i. SILAS¹¹ EGHOLM, f. 28 aug 2008, Helsingør.
- ii. LIGGAS EGHOLM, f. 28 okt 2012, Helsingør.

158. THOMAS¹⁰ SABINSKY (*RENÉ⁹, BENT FLEMMING⁸, VILHELM MARTIN⁷, PETER MARTIN FREDERIK⁶, NIELS VILHELM⁵, JÜRGEN PETER⁴, JOHAN CHRISTIAN³, JOHAN CHRISTOPHER², HR.¹*) blev født 06 dec 1976 i Roskilde Sygehus, Søndre sogn, Roskilde. Han giftede sig med CHRISTINA LEE BUTHENSCHOEN 14 aug 2010 i Huntley, Illinois, USA. Hun blev født 26 sep 1979 i Huntley, Illinois, USA.

Noter for THOMAS SABINSKY:

1976

Født/Døbt:

Thomas Sabinsky

Født den 6. december 1976

Roskilde Sygehus, Søndre sogn, Roskilde

Døbt i Ishøj kirke den 6. december 1986
(på hans 10 års fødselsdag)

Forældre:

René Sabinsky, f. 21. juli 1956, Frederksberg, St. Marcus sogn
Pia Lykke Sabinsky, f. 21. juli 1958, København, Vigerslev sogn

Viet:

Gift 14. august 2010 - Huntsley Illinois, USA

Mere om THOMAS SABINSKY og CHRISTINA BUTHENSCHOEN:

Ægteskab: 14 aug 2010, Huntley, Illinois, USA

Barn af THOMAS SABINSKY og CHRISTINA BUTHENSCHOEN:

i. FRAIA FAY¹¹ SABINSKY, f. 13 dec 2015, Glendale, Californien.

Indeks over personer

- (Andersen) -
Kim Serup: 3, 19, 59, 306, 324
- (Bach) -
Marianne Sabinsky: 3, 19, 61, 323
- (Birkeskov) -
Urmager Carl Anton Sabinsky: 3, 16, 64, 195, 257, 258, 297-299, 319-321
Henrik Fahlberg: 3, 17, 78, 298, 319
- (Johnsen) -
Jonny Andersen: 3, 19, 59, 269, 304, 306, 324
- (Korngård) -
Lorents Julius Viktor Sabinsky: 3, 16, 47, 194, 256, 257, 297, 318, 319, 329
- (Roholm) -
Niels Christian Rasmussen: 3, 19, 44, 213, 215, 216
- (Stausholm) -
Ida Marie: 3, 13, 15, 53, 80, 295
- Adrian -
Daniel: 3, 19, 73
Helene Vernon: 3, 19, 73
Thomas: 3, 19, 73, 306
- Agerbo -
Dorthe: 3, 20, 70, 325
- Andersen -
Uden navn: 3, 12, 14, 37, 50, 325, 326
Allan Fauerschou: 3, 19, 59, 324
Anne Johanne: 162
Asta Eleonora: 3, 19, 59, 267-269
Bjarne: 13, 15, 42, 65, 252, 295
Carl: 3, 13, 15, 42, 65, 250, 252
Carl Henrik: 257
Else Emilie Augusta: 11, 52, 236-238
Emil: 3, 37, 50, 326
Emma Marie Vilhelmine: 260
Freja Birkeskov: 3, 16, 64, 319
Jeanne Skaun: 3, 16, 64, 319
Husassistent Johanne Marie Caroline Jensine: 3, 16, 64, 257, 258
Jonas: 13, 15, 42, 65, 295
Marcus Birkeskov: 3, 16, 64, 319
Maria: 3, 19, 59, 324
Mathias Bach: 3, 54, 81, 328
Michael: 3, 19, 59, 324
Peter: 13, 15, 42, 65, 295
- Axelsen -
Ann-Line Birkeskov Drejer: 3, 17, 90, 320
Kasper Birkeskov Drejer: 3, 17, 90, 320
Maskinsnedker Svend Drejer: 3, 17, 90, 320
- Bagge -
Edvard Ferdinand: 3, 14, 28, 134, 137, 138
Skytte og Gartner Niels: 134
- Bahrenscheer -
Christian: 3, 19, 73, 324
Henrik: 3, 19, 73, 324
- Bak -
Anne Lise: 328
Nanna Hasle: 3, 13, 15, 55, 82, 328
- Bastholm -
Birgit: 3, 12, 14, 30, 51, 285-287
- Bech -
Ane Cathrine: 121
Elly Hermanda Christa: 288
Aase: 3, 13, 15, 54, 81, 288, 293, 294
- Bengtsen -
Kaj Viggo: 3, 18, 74, 204
- Bentson -
Johan Albin: 266
Oda Marie: 3, 18, 45, 266, 267
- Birkeskov -
Benny Isak: 3, 17, 78, 299, 320
Bjarne: 3, 17, 78, 299, 320
Claus Molbo: 3, 17, 64, 298, 319
Klejnsmed Curt: 3, 17, 78, 258, 298, 319, 320
socialpædagog Egon: 3, 16, 64, 258, 297, 298, 319
Plejhjemsassistent Else: 3, 17, 90, 258, 299, 300, 320, 321
Blikkenslager Flemming: 3, 17, 78, 258, 298, 299, 320
Syerske Gurli: 3, 17, 90, 258, 299, 320
Iben: 3, 16, 79, 298, 319
Jack: 3, 17, 78, 298
Jane Molbo: 3, 17, 64, 298, 319
Joshau: 3, 17, 78, 320
Linda: 3, 17, 78, 298, 320
Sygeplejerske Marianne Vædele: 3, 16, 64, 297, 319
Nichlas: 3, 17, 78, 320
Malermester Preben: 3, 16, 64, 258, 297, 319
- Borgbo -
Mogens: 3, 16, 47, 318
- Brandon -
Kirk: 3, 20, 70, 325
Siff Sabinsky: 3, 20, 70, 325
- Brown -
Blaine George: 11, 34, 236
- Brunbæk -
Jørgen Joachim Emanuel: 11, 41, 126-128
- Brændstrup -
Michael: 3, 13, 15, 55, 82, 317
- Brøndorf -
John: 3, 12, 14, 31, 50, 284
Lis: 3, 12, 14, 31, 50, 284
Tilly: 3, 12, 14, 31, 50, 284
- Buchardt -
Louise Florentine: 167
- Buthenschoen -
Christina Lee: 3, 19, 62, 329, 330
- Baasch-Skytte -
Sandra: 3, 13, 15, 55, 82, 317
- Caspersen -
Hedevig Larsine: 3, 16, 32, 145, 148, 151
Jens Michael: 145
- Cheng-Sabinsky -
Pauline: 3, 12, 14, 31, 40, 311
- Christensen -
Anne Lene: 3, 17, 77, 300
Møller Christen Nissen: 246
Daniel Kirch Birkeskov: 3, 17, 96, 321
Gert Hugo: 3, 17, 90, 299, 300
Maskinsnedker Henrik Birkeskov: 3, 17, 96, 300, 321
Hertha Augusta: 3, 12, 14, 30, 48, 244, 246
Pædagog Jannie Birkeskov: 3, 17, 96, 300, 321
Jens: 244
Karen Sofie Nissen: 3, 12, 14, 36, 49, 246, 249, 250
Kirsten Vernon: 3, 19, 73, 304, 306
Knud Emil Christian: 3, 21, 86, 231
Klinikassistent Lone Birkeskov: 3, 17, 90, 299, 320
Naja Birkeskov Westergaard: 3, 17, 95, 320
Elektromekaniker René Birkeskov: 3, 17, 95, 299, 320
Sara Birkeskov Westergaard: 4, 17, 95, 320
Sосу-assistent Susanne Birkeskov: 4, 17, 90, 300, 320
Farmaceut Tina Birkeskov: 4, 17, 90, 299, 320
Tonni: 4, 17, 90, 299

Aage Edmund: 288

Christiansen -
 Hanne Else: 4, 13, 15, 55, 82, 295, 317
 Jesper Sabinsky: 4, 13, 15, 69, 93, 317
 Jørn: 4, 13, 15, 55, 82, 294, 295
 Lene Karen: 4, 13, 15, 55, 82, 295, 317, 328
 Nanna Karen: 4, 13, 15, 69, 93, 317
 Steen: 4, 19, 45, 321, 322

Clausen -
 Styrmand Laurits Bastholm: 285

Coates -
 Ardis Minnie: 4, 12, 14, 31, 40, 283

Danielsen -
 Britta: 4, 17, 78, 298

Degenhardt -
 Ane Kristine Magdalene: 4, 11, 25, 107-109

Degenhart -
 Johan Friderich: 107

Dyhr -
 Victoria Emilie: 201

Eckardt -
 Frode Egede: 18, 39, 263
 Georg Henrik: 260
 Kaj Bernhard: 18, 39, 260, 262, 263

Egholm -
 Liggas: 4, 45, 329
 Rúna Árnastein: 4, 19, 45, 329
 Silas: 4, 45, 329

Elisabeth -
 Anna: 4, 11, 23, 99, 100
 Maria: 4, 21, 23, 100

Elling -
 Helene Wilhelmine: 11, 52, 175, 176

Ellingsen -
 Skibstømmermand Christopher: 121
 Emilie Laurine: 11, 26, 121, 124-126

Engberg -
 Alberte Birkeskov: 4, 17, 96, 321
 Andreas Birkeskov: 4, 17, 96, 321
 Lena: 4, 17, 96, 321

Erichsen -
 Marc Spencer: 4, 21, 86, 325

Eriksen -
 Alfred Robert: 11, 26, 164
 Andreas: 162
 Carl Frederik: 11, 26, 162-164
 Carl Lauritz: 11, 26, 164

Fahlberg -
 Sabastian: 4, 17, 78, 319

Fauerschou -
 Karina: 4, 19, 59, 324

Faxe -
 Susanne: 4, 18, 76, 302

Fehlern -
 Anna Sophia Eleonora: 4, 21, 24, 100

Ferlinghausen -
 Johan Frederik: 4, 11, 23, 104-106

Fly -
 Filippa Møller: 4, 13, 16, 67, 91, 318
 Gila Katrine Agerskov: 4, 13, 16, 67, 91, 318
 Lisbeth Møller: 4, 13, 16, 67, 91, 318
 Valiant Møller: 4, 13, 16, 67, 91, 318

Frandsen -
 Inger Marie: 4, 12, 15, 43, 66, 288, 293, 294

Friis -
 Rikke: 4, 18, 75, 302

Fussing -

Ane Louise: 269

Gade -
 Johanne Birkeskov: 4, 17, 78, 320
 Michael: 4, 17, 78, 320
 Oliver Birkeskov: 4, 17, 78, 320

Gammelgaard -
 Gudrun Christine Marie: 303

Gibson -
 Anne Christine: 109

Ginette -
 Uden navn: 4, 12, 14, 37, 50, 243, 244

Green -
 Margit Sonja: 314

Gregersen -
 Brian: 4, 20, 94, 324

Graabæk -
 Karina: 4, 19, 45, 329

Gøta -
 Uden navn: 13, 15, 42, 65, 295

Hammer -
 Valborg Kirstine: 285

Hansdatter -
 Mette: 134

Hansen -
 Alma Marie: 258
 Anni Pagh: 4, 18, 74, 265
 Carl Andreas: 167
 Erik Bent: 11, 35, 281, 282
 Johan Edvard Nicolaj: 281
 Johanne Marie: 4, 16, 47, 256, 257
 Karina Holbæk: 4, 13, 15, 68, 92, 327
 Karoline Marie: 288
 Kristian: 198
 Marie Kirstine: 11, 34, 167, 171, 174
 Minna Erika: 4, 17, 77, 258-260
 Niels Eskil: 11, 35, 282
 Ole Elvind: 11, 35, 282, 310, 311
 Prashanta Nikolaj: 11, 35, 311
 Shivanii Pernille: 11, 35, 311
 Sofie Kirstine: 4, 18, 63, 198, 199, 201

Hedegaard -
 Peder Vilhelm Pedersen: 240
 Thora Metine: 4, 12, 14, 27, 40, 240, 242, 243

Heil -
 Rudolf Walter: 323

Helding -
 Johannes Viggo Harald: 253
 Ruth Ellinor: 4, 13, 16, 67, 91, 253-255

Helle -
 Uden navn: 4, 17, 78, 319

Hertz -
 Thora Matilde Vihelmine: 164

Hessing -
 Gerdina Klasina Vilhelmina: 4, 20, 71, 277, 278

Husher -
 Aisia Lærke: 4, 21, 86, 325
 Helena Louise: 4, 21, 86, 325
 Liva Luca: 4, 21, 86, 325
 Mikkel: 4, 21, 86, 310
 Mona: 4, 20, 86, 310, 325
 Preben Ernst: 4, 20, 86, 310

Høeg-Guldberg -
 Cecilie: 4, 57, 84, 327

Høegh-Guldberg -
 Magnus Mikki: 4, 57, 84, 327
 Mathilde Melanie: 4, 57, 84, 327
 Michael: 4, 12, 15, 57, 84, 314, 326, 327
 Olivia Michelle: 4, 57, 84, 327

- Ove: 4, 12, 15, 57, 84, 313, 314
 Susanne: 4, 12, 15, 57, 84, 314, 327
- Høst* -
 Ida: 4, 19, 44, 269-271
 Gesant Niels Johan Wulfsberg: 269
- Haagensen* -
 Anna Nielsine: 4, 16, 39, 190, 192, 193
 Thorvald Emil: 190
- Ib* -
 Bendt: 4, 17, 64, 319
 Henrik Molbo: 4, 17, 64, 319
 Kasper Molbo: 4, 17, 64, 319
 Rene Molbo: 4, 17, 64, 319
- Ibsen* -
 Trine: 4, 20, 94, 325
- Ingrid* -
 Uden navn: 13, 15, 42, 65, 295
- Isander* -
 Bjarne: 4, 17, 77, 300
- Iversen* -
 Anna Christine: 271
- Jacobsen* -
 Irene: 4, 19, 59, 304, 306
 Ludvig: 271
 Mariane: 4, 20, 72, 271, 272
- Jaconelli* -
 Kirsten: 4, 19, 73, 304, 306
- Jensdatter* -
 Kirstine: 134
- Jensen* -
 Alfred Møller: 288
 Anna Marie Elisabet: 232
 Caroline: 177
 Grete Anne Marie Østergaard: 4, 20, 70, 309
 Henriette Vilhelmine Hermandine: 11, 29, 164, 166, 167
 Jonna Irene Solveig: 4, 18, 63, 264, 265
 Karen Jensine Sidse Marie: 257
 Lilly Klein: 4, 12, 15, 43, 66, 288, 290, 292, 293
 Liselotte Buur: 4, 19, 59, 304, 306
 Peter Hermand: 164
 Rita: 5, 17, 78, 298
- Jessen* -
 Fredrik Birkeskov: 5, 17, 96, 321
 Henrik: 5, 17, 96, 321
 Nichlas Birkeskov: 5, 17, 96, 321
- Johansen* -
 Annelise: 5, 20, 86, 279, 310, 325
 Johannes Peder: 5, 20, 71, 231
 Jørgen Richard: 5, 20, 86, 278, 279
 Torben Balle: 5, 13, 16, 67, 91, 295, 296
- Johnsen* -
 Helle Vernon: 5, 19, 73, 306, 324
 Susan Vernon: 5, 19, 73, 306
 Susy Buur: 5, 19, 59, 306
 Tina Buur: 5, 19, 59, 306
- Juhl* -
 Per: 11, 34, 282
- Jungberg* -
 Carl Johan: 175
 Engla Sofie: 11, 52, 175, 177
 Johanne Sophie: 175
- Jytte* -
 Uden navn: 5, 12, 14, 37, 50, 284, 285
- Jørgensdatter* -
 Dorthe: 113
- Jørgensen* -
 Bertha Ingeborg: 5, 20, 70, 275, 277
 Emilie Kaas: 5, 13, 15, 69, 93, 317
- Jensine Rasmine: 246
 Mette Kirch: 5, 17, 96, 321
- Kjær* -
 Victor Heinrich Frederik: 5, 21, 71, 161, 162
- Klein* -
 Sahra Sofie Jacobine Bernille Frederikke: 288
- Klindt* -
 Agnes Henriette: 5, 14, 28, 138
 Carl Rudolf: 5, 14, 28, 138
 Caroline Nathalie: 5, 14, 28, 139
 Caroline Nathalie: 5, 14, 28, 139
 Edvard Noah: 5, 14, 33, 140
 Skomagersvend Henrik Edvard: 5, 14, 28, 134, 136-138
 Otto Ludvig: 5, 14, 33, 140
 Peter Vilhelm Julius: 5, 14, 33, 139
- Klint* -
 Henrik: 134
- Knudsen* -
 Birthe: 5, 13, 15, 53, 80, 295
 Martin Stausholm: 5, 13, 15, 53, 80, 295
 Sosu-assistent Tina Westergaard: 5, 17, 95, 320
- Koch* -
 Ayla Sabinsky: 5, 14, 16, 85, 98, 296
 Harry: 5, 14, 16, 85, 98, 296
- Kornggaard* -
 Ida Solveig: 5, 47, 329
- Kornggaard* -
 Anne Patricia: 5, 16, 47, 319
 Anne Sigrid: 5, 47, 329
 Anne-Mette: 5, 16, 47, 297, 318, 329
 Bjarne: 5, 16, 47, 329
 Ester Camilla: 5, 16, 47, 319
 Heidi: 5, 16, 47, 318, 329
 Helle: 5, 16, 47, 319
 Henrik: 5, 16, 47, 297, 319
 Irma: 5, 16, 47, 257
 Kari Marie: 5, 16, 47, 319
 Walter: 5, 16, 47, 257, 297, 318, 319, 329
- Kristine* -
 Uden navn: 5, 14, 28, 138
- kvinde* -
 Ukendt: 5, 18, 75, 303
- Larsdatter* -
 Maria: 5, 21, 23, 99, 101
- Larsen* -
 Charles: 258
 Emma Johanne Nielsine Josephine: 5, 14, 16, 27, 32, 186, 188, 189
 Erik: 5, 16, 47, 318
 Karin: 5, 17, 78, 298
 Solveig: 5, 16, 47, 297
 Stine Maria: 5, 18, 75, 321
- Lauridsen* -
 Eva: 5, 20, 71, 309
- Lea* -
 Uden navn: 5, 12, 14, 37, 50, 284
- Leth* -
 Uden navn: 5, 16, 79, 319
- Lorentzen* -
 Amalie Florentine: 11, 34, 167, 170, 171
 Lorentz Alexander Hansen: 167
- Lund* -
 René Leif: 5, 19, 59, 306
 Teresa: 5, 12, 14, 30, 51, 326
 Aase: 11, 29, 279-281
- Lundberg* -
 Caroline: 226
- Lundquist* -

- Egil Willum: 5, 20, 71, 278, 309, 310
 Inga: 5, 20, 71, 310
 Jan Erik: 5, 20, 71, 278
 Jens: 5, 20, 71, 310
- Lundqvist -*
 Artman Rudolf Alexander: 5, 20, 71, 226, 229, 231
 Dea Valborg: 5, 21, 86, 231
 Erik Artman: 5, 20, 71, 231, 277, 278, 309
 Erna Jenny: 5, 20, 71, 231
 Skrædder Niels Petter: 226
 Vera Lilly: 5, 20, 86, 231, 278, 279, 310, 325
- Löppe -*
 Monika: 5, 12, 15, 57, 84, 326, 327
- Madsen -*
 Henrik: 5, 13, 15, 55, 82, 317
 Pia Lykke: 5, 19, 62, 322
 Tomas: 5, 16, 64, 297
 Vanda Jeanette: 5, 12, 14, 30, 40, 244, 246
 Yrsa: 5, 16, 64, 297
- mand -*
 ukend: 5, 18, 75, 302
- Martens -*
 Anette: 5, 20, 94, 309, 324
 Arne: 5, 20, 87, 274
 Mejerist Axel Ludvig Emil: 5, 19, 58, 217, 219, 220
 Sømmand, Kok Axel Martin: 5, 20, 72, 221, 271, 272, 274, 308, 324, 325
 Benny: 5, 20, 87, 274
 Børge: 6, 20, 87, 273
 Camilla: 6, 20, 94, 309, 324
 Sømmand Christian Adolf Axel: 6, 19, 58, 220, 221
 Skibstømrer Emil Frederik: 217
 Maskinarbejder Emil Vilhelm: 6, 19, 58, 220
 Frank: 6, 20, 87, 274
 Helge: 6, 20, 94, 274, 308, 309, 324, 325
 Henrik: 6, 20, 94, 309, 325
 Ina: 6, 20, 87, 273
 Lene: 6, 20, 72, 274
 Natasha: 6, 20, 94, 325
 Bogbinder Olga Ellen: 6, 20, 72, 221, 275
 Simon Traantoft: 6, 20, 94, 324
 Sonja: 6, 20, 72, 272
 Ulla: 6, 20, 72, 273
- Mather -*
 Bertil Søbjerg: 6, 14, 16, 85, 98, 318
 Bettina: 6, 14, 16, 85, 98, 318
 Linus Søbjerg: 6, 14, 16, 85, 98, 318
- Melin -*
 Benny: 6, 18, 75, 302, 303
- Mikkelsen -*
 Elin: 6, 20, 88, 275
 Grethe: 6, 20, 88, 275
 Hans Peder Ricard: 6, 20, 72, 275
 Hjalte Søberg: 6, 13, 16, 85, 98, 318
 Knud Olav: 6, 17, 77, 300
 Nikolaj: 6, 13, 16, 85, 98, 318
 Rasmus Søberg: 6, 13, 16, 85, 98, 318
- Moeskjær -*
 Janne: 6, 18, 76, 302
- Molbo -*
 Anton Daniel: 6, 17, 64, 319
 August Daniel: 6, 17, 64, 319
 Ingrid: 6, 16, 64, 297, 298
- Mooneys -*
 Glenna Lorayne: 6, 12, 14, 31, 40, 311
- Mortensen -*
 Anette Friborg: 6, 13, 15, 54, 81, 327
- Møller -*
 Finn Ole: 6, 20, 94, 324
- Jonas: 6, 13, 16, 67, 91, 318
 Kirsten: 6, 17, 78, 299
 Mike: 6, 20, 94, 324
 Nicki: 6, 20, 94, 324
 Nils Ludvig: 6, 13, 16, 67, 91, 295, 296
 Peter: 6, 13, 16, 67, 91, 318
 Philip: 6, 13, 16, 67, 91, 318
 Tommas: 6, 13, 16, 67, 91, 296, 318
 Torbjørn: 6, 13, 16, 67, 91, 296, 318
 Troels: 6, 13, 16, 67, 91, 296, 318
- Mørk -*
 Anna Margrethe Christensen: 209
- Nicolaisen -*
 Johanne Sigrid: 6, 20, 72, 271, 272, 274
 Landarbejder Kaj: 271
- Nielsen -*
 Andrea Hansine Kristofine: 271
 Anne Dorthea: 213
 Augusta: 244
 Bente Korngård: 6, 16, 47, 297, 319
 Caroline: 6, 14, 26, 113, 114, 116, 129
 Dorthea: 204
 Hans Hasle Bak: 328
 Julie Birkeskov Tovgaard: 6, 17, 90, 320
 Jytte: 6, 17, 77, 301
 Jørgen Flemming: 6, 16, 47, 319
 Kristian Søberg: 6, 14, 16, 85, 98, 296, 318
 Salgschef Lars Tovgaard: 6, 17, 90, 320
 Louise Birkeskov Tovgaard: 6, 17, 90, 320
 Malermester Ludvig Christian: 201
 Marianne Otteli Elsa Hilda: 6, 19, 58, 221
 Mary Nora Nathalie: 253
 Niels: 113
 Pedersine Christine: 240
 Sigrid Augusta: 6, 18, 63, 201-203
 Trine Søberg: 6, 13, 16, 85, 98, 296, 318
 Vivian Kristine: 11, 29, 279-281
- nn -*
 Uden navn: 6, 18, 63, 301
- Nygaard -*
 Martin: 6, 12, 14, 36, 49, 312
 Poul: 6, 12, 14, 36, 49, 312
- Nørregaard -*
 Jørgen Wordenskjold: 6, 20, 88, 275
- Ohlsen -*
 Birgit: 6, 20, 86, 279, 310
 Jørgen Bent: 6, 20, 86, 278, 279
 Kirsten: 6, 20, 86, 279, 310
- Olesen -*
 Anne Marie: 6, 13, 16, 67, 91, 318
- Olsen -*
 Anker: 6, 18, 75, 265
 Anna Marie Kristine: 281
 Gunner: 6, 18, 75, 265
 Sømmand Hans Peder: 6, 18, 75, 265
 Henriette Nina Sabinsky: 6, 18, 89, 265
 Jane: 6, 19, 59, 306, 324
 Jytte Ingeborg Sylvest: 6, 19, 59, 304, 306
 Jørgen Georg Hemicke: 6, 19, 45, 321, 322
 Karen-Birgitte Sabinsky: 6, 18, 75, 265, 302, 303, 321
 Kitty: 6, 18, 75, 265, 302
 Niels: 6, 18, 75, 265
 Tom Allan: 6, 18, 89, 265
- Ottosen -*
 Anders: 204
 Dagmar Marie Kirstine: 6, 18, 38, 204, 206, 208
- Pallesen -*
 Annie: 11, 34, 236
 Flemming: 11, 34, 236, 282, 311

- Inga Nehmzow: 11, 34, 282
 Lise: 11, 34, 282
 Lone: 11, 34, 282, 311
 Poul-Anker: 11, 34, 234-236
- Peder -*
 Uden navn: 101
- Pedersdatter -*
 Karen Marie Teisnier: 6, 11, 23, 101, 102, 104
- Pedersen -*
 Anna Margrethe: 190
 Edith Carla: 6, 19, 44, 212
 Hans Christian: 7, 19, 44, 209, 211, 212
 Hans Peder: 209
 Henny Magna: 7, 20, 70, 275-277
 Hilda Margrethe Eline: 7, 19, 44, 213
 Jane Hingeberg: 7, 20, 94, 308
 Kirsten: 198
 Marie Helene Charlotte: 7, 12, 14, 36, 49, 287, 288
 Ole: 177
 Musiker Poul Mørk: 7, 19, 59, 213, 267, 269, 304, 324
- Petersen -*
 Ane Karoline Marie: 7, 12, 14, 27, 32, 177, 180, 182
 Carsten: 11, 29, 234, 279-281
 Claus Erik: 11, 29, 281
 Else: 11, 35, 234, 281, 282, 310
 Julie Høegh-Guldberg: 7, 57, 84, 327
 Jørgen: 11, 29, 234
 Kristian: 232
 Lars Jørgen: 11, 29, 281
 Lasse: 7, 12, 15, 57, 84, 327
 Linda Mariane: 7, 13, 15, 54, 81, 314, 316, 317
 Niels Jørgen Jørgen Bøje: 314
 Peter Mikael Nik: 11, 29, 281
 Peter Nikolaj: 11, 29, 232-234
 Sabastian Leth: 7, 16, 79, 319
 Glassliber Verner: 7, 18, 39, 196
 Winnie: 7, 19, 59, 306
- Pomomarenko -*
 Olga: 7, 12, 15, 57, 84, 326, 327
- Prøhl -*
 Henning: 7, 12, 14, 37, 50, 311
- Rasmussen -*
 Christian Gottlieb: 213
 Frank: 7, 18, 75, 302
 Jesper Niels Viggo: 7, 18, 75, 302
 Jørgine Emilie: 217
 Kurt Jimmy: 7, 17, 77, 321
 Mariane: 266
- Regius -*
 Uden navn: 7, 19, 59, 324
 Helena Liselotte: 7, 19, 59, 324
- Richelsen -*
 Anna Amalie: 7, 13, 15, 53, 80, 318
 Caroline Augusta: 7, 13, 15, 53, 80, 318
 Peter Michael: 7, 13, 15, 53, 80, 318
- Riis -*
 Anette Birgitte: 323
 Christina Heidi Heil: 7, 19, 61, 323, 324
 Clara Sabinsky: 7, 19, 61, 324
 Noah Sabinsky: 7, 19, 61, 324
- Roholm -*
 Arne Egon: 7, 19, 60, 216
 Birgitte: 7, 19, 44, 271
 Eli Kaj: 7, 19, 44, 216, 269, 271, 306
 Hans Henrik: 7, 19, 44, 271, 306, 308
 Lise: 7, 19, 44, 271
 Ove Hilmer: 7, 19, 60, 217
 Sahra: 7, 19, 44, 308
- Simone: 7, 19, 44, 308
- Róper -*
 Adam René Stausholm: 7, 13, 15, 53, 80, 317
 Antonie Stausholm: 7, 13, 15, 53, 80, 317
 René Bubandt: 7, 13, 15, 53, 80, 317
- Rotzow -*
 Carl Valdemar: 11, 34, 174, 175
- Rønning -*
 Sophie Frederikke: 155
- Sabinsky -*
 Klejnsmed Albert Edvard Arnold: 7, 17, 77, 195, 258, 260, 300, 301, 321
 Alexandra Thora Sejerine: 11, 41, 128
 Alfrida Maria: 7, 18, 75, 321
 Alice: 7, 12, 15, 43, 66, 293, 312, 313, 326
 Anna Martine: 7, 19, 58, 161, 217, 220, 271, 275, 308, 324, 325
 Anne Margrethe: 7, 11, 25, 106
 Møbelsnedker Anton: 7, 18, 46, 151, 153
 Arne Henry: 11, 52, 238
 Beatrice: 7, 18, 63, 321
 Benjamin Faxe: 7, 18, 76, 302
 Bent Flemming: 7, 19, 45, 267, 303, 304, 321-323, 329
 Betina: 7, 18, 63, 301
 Birgit: 7, 12, 14, 37, 50, 285, 311, 325
 Birte Else: 7, 12, 14, 36, 49, 288, 312
 Børge Oluf: 7, 12, 14, 36, 49, 250, 287, 288, 312
 Tapetsermester Carl Christian Richardt: 7, 13, 16, 67, 91, 186, 253-255, 295, 296, 318
 Forretningsfører Carl Laurits Thorvald: 7, 12, 14, 27, 40, 182, 240, 243, 282, 284, 311, 325
 Blikkenslager Carl Oluf: 7, 12, 14, 36, 49, 182, 246, 250, 287, 288, 294, 312-314, 317, 326-328
 Blikkenslagermester Carl Peter: 11, 26, 112, 121, 122, 125, 126, 162, 164, 167, 175, 232, 234, 236, 279, 281, 282, 310, 311
 Isenkræmmer Carl Peter Emil: 11, 34, 126, 167, 171, 174, 234, 282, 311
 Carla Anna Sigrid: 7, 13, 15, 53, 80, 185, 252, 253, 295, 317
 Carlsen: 11, 29, 126
 Caroline: 7, 14, 26, 116
 Caroline Florentine: 7, 11, 25, 109
 Caroline Frederikke Laura: 7, 19, 44, 161, 209, 212, 267, 304, 324
 Caroline Helfrid Bengda: 7, 18, 46, 153
 Casper: 7, 19, 45, 322, 329
 Cay Mikkelsen: 7, 17, 77, 300
 Snedkersvend Christian Carl: 7, 12, 14, 27, 32, 134, 177, 182, 240, 244, 246, 250, 252, 253, 282, 284, 285, 287, 288, 294-296, 311-314, 317, 318, 325-328
 Snedkersvend Christian Thorvald: 7, 12, 14, 27, 32, 117, 129, 131, 134, 141, 145, 177, 186, 240, 244, 246, 250, 252, 253, 282, 284, 285, 287, 288, 294-296, 311-314, 317, 318, 325-328
 Christian Wilhelm Adolph: 7, 12, 26, 112
 Christina: 7, 20, 70, 309, 325
 Christoffer: 7, 19, 61, 323
 Claus Jan: 7, 13, 15, 54, 81, 317, 327, 328
 Cohnny Irene: 7, 17, 77, 260, 300
 Dagmar: 18, 39, 198, 260, 263
 Daniel: 7, 18, 63, 301
 Dorthea: 7, 11, 25, 109, 118-120
 Dorthea Marie: 7, 11, 23, 104-106
 Dorthea Nathalia: 7, 14, 28, 117, 134, 137, 138
 Egon Hermann Marius: 7, 17, 77, 195, 196
 Ellen Karoline Johanne: 7, 12, 14, 27, 32, 182
 Else Sigrid: 7, 18, 75, 203, 265, 302

Else Vilhelmine Mary: 7, 13, 15, 42, 65, 185, 250, 252, 295
 Elvin Johannes: 8, 13, 15, 36, 49, 182, 185
 Kleinsmed Elvin Aage: 8, 12, 14, 30, 51, 246, 285-287, 311, 326
 Blikkenslager Emil Henrik Ferdinand: 11, 52, 129, 175, 177, 236
 Emil Moeskjær: 8, 18, 76, 302
 Emma Sønderby: 8, 54, 81, 328
 Emmy Marie: 11, 34, 175, 234-236, 282, 311
 Erik Bech: 8, 13, 15, 54, 81, 294, 314, 317, 327
 Erik Carl: 8, 12, 14, 31, 40, 283, 311
 Typegraf Erland Emil: 8, 20, 70, 226, 275-277, 309, 325
 Erling Stær: 8, 18, 76, 265, 302
 Fie Louise: 8, 19, 45, 322, 329
 Fraia Fay: 8, 62, 330
 Frank Werner: 8, 12, 14, 37, 50, 243, 284, 285, 311, 325
 Muursvend Frederik Christian: 8, 11, 25, 106-109, 118
 Freya Sif: 8, 68, 92, 327
 Fru: 8, 11, 23, 99
 Georg Johan: 11, 26, 126
 Gerda Emilie: 11, 34, 174, 175
 Grethe Else: 11, 52, 238
 Hanne: 8, 20, 70, 277
 Hedevig Eleonora Astrid: 8, 18, 74, 155, 203, 204, 265
 Helen: 8, 12, 14, 30, 51, 287, 311, 326
 Helle Carl Vilhelm: 8, 12, 14, 31, 40, 243, 282, 283, 311
 Henning Axel: 12, 52, 239
 Forvalter Henry Oskar Emil: 11, 52, 177, 236, 238
 Hilda Vilhelmine: 8, 19, 44, 161, 213, 216, 269, 306
 Hr.: 8, 11, 23, 99, 101, 107, 109, 113, 118, 121, 129, 134, 141, 145, 155, 162, 164, 167, 175, 177, 186, 190, 196, 198, 201, 203, 204, 209, 213, 217, 221, 226, 232, 234, 236, 240, 244, 246, 250, 252, 253, 256-258, 260, 264-267, 269, 271, 275, 277-279, 281, 282, 284, 285, 287, 288, 294-304, 306, 308-314, 317-329
 Ida: 8, 18, 74, 155
 Inge Karen: 8, 13, 15, 55, 82, 250, 294, 295, 317, 328
 Isabell: 8, 18, 63, 321
 Isak Ole Agerbo: 8, 20, 70, 325
 Jakob Bo: 8, 19, 45, 322, 329
 Jan: 8, 12, 14, 31, 40, 283
 Jason Carl: 8, 12, 14, 31, 40, 311
 Jenny Isaura: 8, 20, 71, 161, 226, 231, 277, 278, 309, 310, 325
 Johan: 8, 21, 23, 100
 Muursvend Johan Christian: 8, 11, 23, 100-102, 104, 107, 109, 113, 118, 121, 129, 134, 141, 145, 155, 162, 164, 167, 175, 177, 186, 190, 196, 198, 201, 203, 204, 209, 213, 217, 221, 226, 232, 234, 236, 240, 244, 246, 250, 252, 253, 256-258, 260, 264-267, 269, 271, 275, 277-279, 281, 282, 284, 285, 287, 288, 294-304, 306, 308-314, 317-329
 Arbejdsmand Johan Christoffer: 8, 11, 26, 107, 109, 112, 121, 129, 141, 162, 164, 167, 175, 232, 234, 236, 279, 281, 282, 310, 311
 Murermester Johan Christopher: 8, 11, 21, 23, 99-101, 107, 109, 113, 118, 121, 129, 134, 141, 145, 155, 162, 164, 167, 175, 177, 186, 190, 196, 198, 201, 203, 204, 209, 213, 217, 221, 226, 232, 234, 236, 240, 244, 246, 250, 252, 253, 256-258, 260, 264-267, 269, 271, 275, 277-279, 281, 282, 284, 285, 287, 288, 294-304, 306, 308-314, 317-329
 Johan Christopher: 8, 21, 23, 101
 Johan Gottlieb: 8, 21, 24, 100
 Johanna Christina: 8, 21, 24, 100
 Johanna Christina: 8, 21, 24, 101
 Johanne Kristine: 8, 12, 14, 27, 32, 112, 129, 134, 141, 143, 145
 Judith: 8, 19, 45, 304, 321, 322, 329
 Julie Anna Hedevig Emilie: 8, 16, 39, 193, 194
 Julie Anna Valborg: 8, 17, 18, 39, 151, 196, 198, 260
 Møbelsnedker Julius Heinrich: 8, 16, 32, 117, 145, 151, 190, 196, 198, 201, 203, 256-258, 260, 264, 265, 297-302, 318-321, 329
 Julius Heinrich: 8, 17, 64, 195
 Jutta Karen: 8, 12, 14, 36, 49, 288
 Skomagersvend Jürgen Peter: 8, 14, 26, 107, 113, 114, 116, 129, 134, 141, 145, 155, 177, 186, 190, 196, 198, 201, 203, 204, 209, 213, 217, 221, 226, 240, 244, 246, 250, 252, 253, 256-258, 260, 264-267, 269, 271, 275, 277, 278, 282, 284, 285, 287, 288, 294-304, 306, 308-314, 317-329
 Jørgen Oluf: 8, 12, 15, 43, 66, 294
 Jørgen Vilhelm: 8, 18, 45, 267
 Kirsten Inge: 8, 12, 14, 36, 49, 287
 Kirstine: 8, 19, 61, 323
 Kjeld Lorentz: 8, 17, 77, 260, 301, 321
 Ingeniør Knud: 8, 12, 14, 37, 50, 243, 244
 Käthe: 8, 14, 16, 85, 98, 256, 296
 Laura Frederikke Johanne: 11, 41, 126, 128
 Laura Louise: 8, 18, 38, 117
 Laura Sønderby: 8, 54, 81, 328
 Lillian: 8, 13, 16, 67, 91, 255, 295, 296, 318
 Konditor Lorents Julius Michael Peter: 8, 16, 39, 151, 190, 191, 193, 256-258, 297-301, 318-321, 329
 Louise Juliane: 8, 11, 25, 106
 Malene: 8, 20, 70, 309, 325
 Maria: 8, 18, 63, 321
 Maria Christina: 8, 21, 24, 101
 Martin Kai: 8, 18, 63, 301, 321
 Mathias Sønderby: 8, 54, 81, 328
 Max: 8, 18, 63, 301
 Merete: 8, 13, 16, 85, 98, 256, 296, 318
 Michael Peter: 8, 13, 15, 54, 81, 317, 327
 Mogens Erik: 8, 12, 15, 43, 66, 250, 288, 290, 292-294, 312-314, 326, 327
 Mogens Kai: 8, 18, 63, 265, 301, 321
 Nicky: 8, 12, 14, 30, 51, 312
 Major Niels Juel Villy: 8, 18, 63, 201, 264, 265, 301, 302, 321
 Snedkermester Niels Vilhelm: 8, 18, 38, 118, 155, 160, 204, 209, 213, 217, 221, 226, 266, 267, 269, 271, 275, 277, 278, 303, 304, 306, 308-310, 321-325, 329
 Nikita Marie: 8, 17, 77, 321
 Nikolaj: 8, 20, 70, 309, 325
 Nina: 8, 12, 14, 37, 50, 285
 Ole René: 8, 20, 70, 277, 309, 325
 landvæsenselev Orla Vilhelm Martin: 8, 18, 38, 208
 Isenkræmmer Oskar Johan: 11, 29, 126, 164, 166, 167, 232, 279, 281, 310
 Peder: 8, 14, 28, 117
 Snedker Peter Martin Frederik: 9, 18, 38, 160, 204, 208, 266, 303, 321-323, 329
 Peter Vilhelm: 9, 19, 61, 304
 Philip: 9, 18, 75, 303
 Preben: 9, 12, 14, 30, 51, 287, 311, 312
 Preben Bech: 9, 13, 15, 54, 81, 294
 Puk Faxe: 9, 18, 76, 302
 Rebecka: 9, 18, 63, 321
 René: 9, 13, 16, 67, 91, 255
 René: 9, 19, 62, 304, 322, 329

- Snedkermester Robert Vilhelm: 9, 20, 58, 161, 221, 222, 224, 226, 275, 309, 325
- Ronald: 9, 17, 77, 301
- Rosalia Caroline Wilhelmine: 11, 26, 126, 162-164
- Rosalina Maria: 9, 18, 75, 321
- Sally Elise Graabæk: 9, 45, 329
- Selma Caroline Johanne: 9, 13, 16, 53, 80, 185, 186
- Selma Edith Agerbo: 9, 20, 70, 325
- Sia Graabæk: 9, 45, 329
- Simone Friborg: 9, 54, 81, 327
- Sofie Dagmar: 9, 18, 46, 154
- Sonja Etly Rosalie: 11, 29, 167, 232, 234, 279, 281, 310
- Steen Prøhl: 9, 12, 14, 37, 50, 311
- Stephan: 9, 18, 75, 303, 321
- Susan Prøhl: 9, 12, 14, 37, 50, 311, 325, 326
- Susanne Bech: 9, 13, 15, 54, 81, 294
- Sussy Mikkelsen: 9, 17, 77, 301
- Thomas: 9, 19, 62, 323, 329, 330
- Thora Marie Henriette: 11, 41, 128
- Thora Vilhelmine Sophie: 9, 14, 27, 112
- Snedkersvend Thorvald Emil Vilhelm: 9, 14, 16, 27, 32, 134, 186, 189
- Repræsentant Thorvald Vilhelm Christian: 9, 14, 16, 27, 32, 189
- Thyra Antonette Petra: 9, 16, 47, 194
- Tove: 9, 18, 75, 203, 265, 302, 321
- Valborg Eline: 9, 21, 71, 161, 162
- Malersvend Viggo Frits Louis: 9, 18, 63, 154, 201-203, 265, 302, 321
- Viktor Eigtved: 9, 18, 74, 154
- Telefonmester Vilhelm Martin: 9, 18, 45, 209, 266, 267, 303, 321-323, 329
- Vilhelmine Emma Clara: 9, 14, 16, 27, 32, 190
- Malermester Villiam Herman Bent: 9, 18, 63, 154, 198, 199, 201, 264, 301, 302, 321
- Vivi: 9, 17, 77, 301, 321
- Volmer Vilhelm Martin: 9, 18, 38, 208
- Walter: 9, 12, 14, 31, 50, 243, 284
- Arbejdsmand Aage Christian Vilhelm: 9, 12, 14, 30, 40, 182, 244, 246, 285, 311, 326
- Sabinsky-Riis* -
Jens Erik Due: 9, 19, 61, 304, 323, 324
- Saliba* -
Rabika Kristan: 9, 18, 75, 303
- Schandorff* -
Lea: 9, 13, 15, 54, 81, 327
- Schlichting* -
Inge: 11, 29, 279, 281
- Sears* -
Erik Peter: 9, 56, 83, 326
Ethan Michael: 9, 56, 83, 326
Howard Gregory Wayne: 9, 12, 15, 56, 83, 312, 313
Mikael Gregory: 9, 12, 15, 56, 83, 313, 326
Robert Wayne: 9, 12, 15, 56, 83, 313, 326
Timothy Robert: 9, 56, 83, 326
- Sejersdal* -
Ruth: 9, 18, 45, 267
- Serup* -
Tove: 9, 19, 59, 304, 306
- Simonsen* -
Lona Sysler: 9, 17, 78, 320
- Sinding* -
Hansine: 222
- Skytte* -
Agnes Bak: 9, 55, 82, 328
Christian Kjeld: 9, 13, 15, 55, 82, 317, 328
Kjed: 9, 13, 15, 55, 82, 317
Marius Bak: 9, 55, 82, 328
Thomas Jørn: 9, 13, 15, 55, 82, 317
- Smith* -
Jana Claire: 9, 12, 15, 56, 83, 326
- Solvej* -
Uden navn: 9, 13, 16, 67, 91, 318
- Sommer* -
Hjørdis Nanna: 9, 20, 58, 221, 224
- Stausholm* -
Benny: 9, 13, 15, 53, 80, 253, 295, 317
Hilbert: 9, 13, 15, 53, 80, 252
Lene: 9, 13, 15, 53, 80, 295, 317, 318
Lise: 9, 13, 15, 53, 80, 295, 317
Peter Nicolai: 9, 13, 15, 53, 80, 295
- Steffensen* -
Asbjørn B.: 9, 13, 15, 69, 93, 317
Karin: 9, 20, 94, 308, 309
- Stendal* -
Birthe Marie: 107
- Stets* -
Tine: 9, 13, 15, 53, 80, 295
- Suhr* -
Emil: 11, 34, 311
Ida: 11, 34, 311
Jacob: 11, 34, 311
- Sunderland* -
Patricia: 9, 12, 15, 56, 83, 326
- Svendsen* -
Anders Carl: 9, 11, 25, 121
Grovsmed Niels: 9, 11, 25, 118-120
Theophine Nielsine: 9, 11, 25, 120
Thora Camille: 9, 11, 25, 120
Thora Trine Camilla: 9, 11, 25, 121
- Svensson* -
Solveig: 9, 18, 63, 301
- Søberg* -
Kaj: 9, 13, 16, 85, 98, 296
- Søeborg* -
Birgit: 9, 18, 74, 265
Elna Mathilde Anna: 10, 18, 46, 151, 153
Flemming: 10, 18, 74, 265
Gerda Mathilde Hedevig: 10, 18, 74, 204
Johan Gorfred: 10, 18, 74, 203, 204
Poul Johan: 10, 18, 74, 204, 265
Vivi: 10, 18, 74, 265
- Sønderby* -
Marianne: 10, 13, 15, 54, 81, 327, 328
- Sørensen* -
(Ann-Lises far) Due: 303
Ann-Lise Due: 10, 19, 61, 303, 304
Bente: 145
Bitten T.: 10, 12, 14, 30, 51, 311, 312
Bjørna Due: 10, 19, 45, 303, 304
Børge Due Vincent: 303
Emma Birkeskov Kleister: 10, 17, 90, 320
Hanne Berit: 10, 12, 15, 57, 84, 294, 313, 314, 326, 327
Jan Erik: 10, 16, 47, 319
Barbermester Karl Ernst Sigvald: 288
Kim: 10, 12, 15, 57, 84, 327
Lydia: 10, 20, 71, 309, 310
René: 10, 17, 90, 320
Ruth Lilly: 10, 12, 15, 43, 66, 288, 292-294
Sofie Birkeskov Kleister: 10, 17, 97, 320
Stephan: 10, 16, 47, 319
Søren Kristoffer: 10, 17, 39, 196, 198
- Thaysen* -
Agnete: 10, 45, 329
Anders Ravnholt: 10, 19, 45, 329
Eva: 10, 45, 329
Iben: 10, 45, 329

Thygesen -
Eva: 10, 12, 14, 36, 49, 287

Tjørnehøj -
Niels: 10, 17, 77, 300

Torp -
Niels: 10, 20, 86, 310
Trine: 10, 20, 86, 310

Traantoft -
Monique: 10, 20, 94, 324

Tyler -
Paul: 10, 20, 70, 325
Sille Sabinsky: 10, 20, 70, 325
Sylvester Sabinsky: 10, 20, 70, 325

Tøgern -
Anders Sabinsky: 10, 12, 14, 30, 51, 311, 326
Athene Sabinsky Lund: 10, 30, 51, 326
Morten: 10, 12, 14, 30, 51, 311

Ulkjær -
Carl Madsen: 222
Marie Hansine Caroline: 10, 20, 70, 221, 225, 226

Upadhya -
Krishna: 11, 35, 310, 311

Ussinger -
Adolphine Eline: 10, 18, 38, 155, 158, 160
Johan Peter Martin: 155

Viacheslavovna -
Anita: 10, 17, 64, 319

Vædele -
Farmaceut Grethe: 10, 16, 64, 297

Wagenschuer -
Thora Elisa: 167

Weinlick -
John Henry: 10, 12, 15, 43, 66, 312

Wilson -
Henrik: 10, 19, 45, 321, 322

Wolf -
Abraham Lehn: 109

Wolff -
Justine Wilhelmine Amalie: 10, 11, 26, 109, 111, 112,
141

x -
Ingrid: 10, 16, 64, 297, 298

Zwinge -
Ingeborg Victoria Christiane: 10, 13, 15, 36, 49, 182,
184, 185

Ørnstrøm -
Inger Margrethe: 10, 18, 63, 264, 265

Aagaard -
Jørgen: 10, 20, 86, 310
Jørgen: 10, 20, 86, 310
Lisbeth: 10, 20, 86, 310
Rie: 10, 20, 86, 310